



AromaSignature®  
AromaSignature® DeLuxe  
AromaSignature® Style



**DE** Gebrauchsanleitung  
**GB** Operating Instructions  
**FR** Mode d`emploi  
**NL** Gebruiksaanwijzing  
**ES** Instrucciones de Uso

**DK** Brugsanvisning  
**SE** Bruksanvisning  
**NO** Bruksanvisning  
**FI** Käyttöohje  
**PL** Instrukcja obsługi

DE

GB

FR

NL

ES

DK

SE

NO

FI

PL

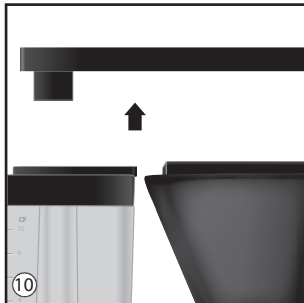
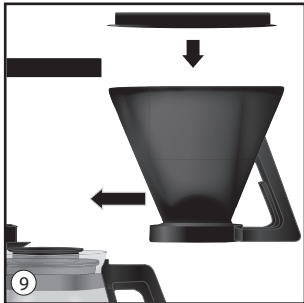
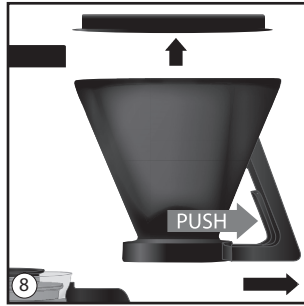
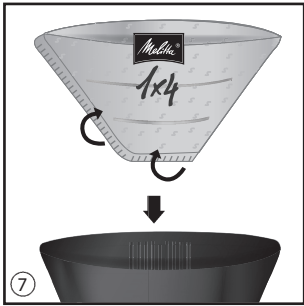
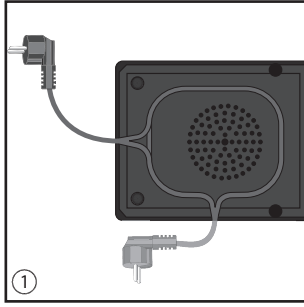

**Liebe Kundin, lieber Kunde,**

vielen Dank, dass Sie sich für unsere Filterkaffeemaschine AromaSignature® entschieden haben. Wir wünschen Ihnen damit viel Freude.

Wenn Sie weitere Informationen benötigen oder Fragen haben, wenden Sie sich an Melitta® oder besuchen Sie uns im Internet unter [www.melitta.de](http://www.melitta.de)

**Zu Ihrer Sicherheit**

**CE** Das Gerät entspricht den geltenden europäischen Richtlinien.

Das Gerät wurde von unabhängigen Testinstituten geprüft und zertifiziert.

Lesen Sie bitte die Sicherheitshinweise und die Bedienungsanleitung vollständig durch. Um Gefahren zu vermeiden, müssen Sie die Sicherheits- und Bedienungshinweise beachten. Für Schäden durch Nichtbeachtung übernimmt Melitta® keine Haftung.

**1. Sicherheitshinweise**

Dieses Gerät ist dazu bestimmt, im Haushalt und ähnlichen Anwendungen verwendet zu werden wie z.B.

- in Küchen für Mitarbeiter in Läden, Büros und anderen gewerblichen Bereichen
- in landwirtschaftlichen Betrieben
- in Motels, Hotels und anderen Wohneinrichtungen und in Frühstückspensionen

Jede andere Verwendung gilt als nicht bestimmungsgemäß und kann zu Personen- und Sachschäden führen. Melitta® haftet nicht für Schäden, die durch nicht bestimmungsgemäße Verwendung entstehen.

Bitte beachten Sie folgende Hinweise um Verletzungen bei Fehlanwendungen zu vermeiden:

- Das Gerät darf während des Betriebs nicht in einem Schrank stehen.

- Schließen Sie das Gerät nur an eine vorschriftsmäßig installierte Schutzkontaktsteckdose an.
- Das Gerät ist bei nicht vorhandener Aufsicht und vor dem Zusammenbau, dem Auseinandernehmen oder Reinigen stets vom Netz zu trennen.
- Beim Betrieb werden Teile des Gerätes wie z.B. der Dampfaustritt am Filter sehr heiß. Vermeiden Sie Berührungen der Teile sowie Kontakt mit dem heißen Dampf.
- Öffnen Sie während des Brühvorgangs nicht den Filter.
- Die Warmhalteplatte wird während der Nutzung sehr heiß und bleibt auch nach Ende des Brühvorgangs noch für geraume Zeit heiß. Der Kontakt mit der heißen Warmhalteplatte kann zu Verbrennungen führen, vermeiden Sie daher eine Berührung.
- Sorgen Sie dafür, dass das Netzkabel nicht die heiße Warmhalteplatte berührt.
- Verwenden Sie das Gerät nicht, wenn das Netzkabel beschädigt ist.
- Lassen Sie das Netzkabel nicht mit Flüssigkeiten in Verbindung kommen.
- Tauchen Sie das Gerät niemals in Wasser.
- Verwenden Sie die Kanne nicht in der Mikrowelle.
- Reinigen Sie die Teile, die mit Lebensmitteln in Berührung kommen nicht mit aggressiven Reinigungsmitteln oder Scheuer-

milch. Entfernen Sie Reinigungsmittelrückstände mit klarem Wasser. Weitere Hinweise zur Reinigung finden Sie unter "Reinigung und Pflege".

- Dieses Gerät kann von Kindern ab 8 Jahren oder älter benutzt werden, wenn sie beaufsichtigt werden oder bezüglich des sicheren Gebrauchs des Geräts unterwiesen wurden und die daraus resultierenden Gefahren verstanden haben. Die Reinigung und Wartung dürfen nicht durch Kinder vorgenommen werden, es sei denn, sie sind 8 Jahre oder älter und werden beaufsichtigt. Gerät und Netzkabel sind von Kindern unter 8 Jahren fernzuhalten.
- Das Gerät kann von Personen mit reduzierten physischen, sensorischen oder mentalen Fähigkeiten oder Mangel an Erfahrung und/oder Wissen benutzt werden, wenn sie beaufsichtigt oder bezüglich des sicheren Gebrauchs des Gerätes unterwiesen wurden und die daraus resultierenden Gefahren verstanden haben.
- Kinder dürfen nicht mit dem Gerät spielen.
- Das Auswechseln des Netzkabels und alle sonstigen Reparaturen dürfen nur vom Melitta® Kundendienst oder von einer autorisierten Werkstatt durchgeführt werden.

## 2. Vor der ersten Benutzung

- Spülen Sie das Gerät vor der ersten Benutzung. Dazu betreiben Sie es einmal mit der vollen Wassermenge, jedoch ohne Filtertüte und Kaffee.
- Bestimmen Sie die gewünschte Länge des Netzkabels, indem Sie es entsprechend in der Kabelaufwicklung im Geräteboden verstauen ①.
- Verbinden Sie das Gerät mit dem Stromnetz.
- Füllen Sie den Wassertank bis zur obersten Markierung mit frischem, kaltem Wasser ②. Die Tankbeleuchtung schaltet sich ein (siehe auch „Gerätebetrieb“)
- Stellen Sie die Glaskanne mit aufgesetztem Deckel in das Gerät unter den Filter ③.
- Drücken Sie die Taste Start & Stop ⑤.
- Lassen Sie das Wasser komplett durch den Filter in die Kanne laufen.

Für optimalen Kaffeegenuss und zur Erleichterung der Benutzung ist das Gerät mit verschiedenen Zusatzfunktionen ausgestattet. Diese Funktionen sind individuell einstellbar.

### 2.1 Einstellung der Warmhaltezeit

Bei längerem Warmhalten auf der Warmhalteplatte verändert sich der Geschmack des Kaffees. Um dies zu vermeiden, sollten Sie Ihren Kaffee möglichst frisch direkt nach dem Brühen genießen. Darüber hinaus kostet unnötiges Warmhalten des Kaffees wertvolle Energie. Das Gerät ist werkseitig auf eine Warmhaltezeit von 30 min eingestellt. Diese Zeit kann bei Bedarf verlängert werden.

- Zur Veränderung der Warmhaltezeit drücken Sie die Taste Start & Stop ④ länger als 2 sec. Die grüne LED beginnt zu blinken und der Wassertank wird beleuchtet.
- Die Einstellungen und Anzeigen entnehmen Sie bitte der folgenden Tabelle.

Warmhaltezeit	30 Min.	60 Min.	90 Min.
LED Blinkrhythmus (Start-Taste)	■ ■	■■ ■■	■■■ ■■■

- Zur Bestätigung drücken Sie die Taste Start & Stop ④ nochmals lang (> 2 sec.). Die Warmhaltezeit ist nun programmiert.
- Die zuletzt gewählte Einstellung bleibt auch nach Ziehen des Netzsteckers erhalten.

### 2.2 Einstellung des Brühensignals - nur AromaSignature® DeLuxe

Das Ende des Brühprozesses wird bei AromaSignature® DeLuxe durch einen Signalton angezeigt. Sie können die Lautstärke des Signaltons in 2 Stufen verändern (laut / leise) bzw. den Ton ganz ausschalten.

- Drücken Sie die Taste 2-5 Tassen ⑥ länger als 2 sec. Die LED beginnt zu blinken.
- Die Einstellungen und Anzeigen entnehmen Sie bitte der folgenden Tabelle.

Signalton	laut	leise	aus
LED Blinkrhythmus (2-5 Tassen-Taste)	■ ■	■■ ■■	■■■ ■■■

- Drücken Sie die Taste 2-5 Tassen ⑥ wiederholt kurz, bis die gewünschte Lautstärke erreicht ist. Nach

jedem Drücken ist der entsprechende Ton kurz zu hören.

- Drücken Sie die Taste 2-5 Tassen (6) länger als 2 sec. um diegewählte Lautstärke zu programmieren.
- Die zuletzt gewählte Einstellung bleibt auch nach Ziehen des Netzsteckers erhalten.

### 3. Kaffeezubereitung

Für den optimalen Kaffeegeschmack

- Verwenden Sie Melitta® Filtertüten® 1x4®. Falten Sie die Filtertüte vor Gebrauch (7), um einen optimalen Sitz im Filter zu gewährleisten.
- Wenn Sie ganze Bohnen verwenden, mahlen Sie sie stets frisch nach Bedarf.
- Wenn Sie bereits gemahlene Kaffee verwenden: Halten Sie die Packung stets gut verschlossen und bewahren Sie sie im Kühlschrank auf.

#### 3.1 Gerätebetrieb

- Nehmen Sie den Tankdeckel ab. Befüllen Sie den Wassertank mit kaltem, klarem Wasser. Sie können die notwendige Wassermenge an der Tassen- bzw. Liter-Skalierung des Tanks ablesen (2). Sobald Wasser in den Tank gefüllt wird, leuchtet die Tankbeleuchtung auf, dadurch wird das Abmessen des Wassers anhand der Skalierung erleichtert.
- Entnehmen Sie den Filter durch Betätigen des Hebels im Filtergriff aus seiner Halterung (8). Nehmen Sie den Filterdeckel ab.
- Geben Sie eine Filtertüte in den Filter. Fügen Sie gemahlene Kaffee je nach gewünschter Tassenzahl hinzu.
- Setzen Sie den Filterdeckel wieder auf. Schieben Sie den Filter zurück auf die Halterung bis er hörbar einrastet (9).
- Starten Sie den Brühvorgang durch Druck auf die Taste Start & Stop (4). Die LED leuchtet und der Brühvorgang beginnt.
- **Nur AromaSignature® DeLuxe:** Zur vollen Aroma-Entfaltung auch bei der Zubereitung von weniger als 6 Tassen können Sie die Brühzeit verlängern. Drücken Sie hierfür zunächst die Taste 2-5 Tassen (6) und dann die Taste Start & Stop (4). Sie erhalten so auch bei kleineren Zubereitungsmengen ein optimales, aromatisches Kaffee-Ergebnis.
- Nach Ende der Brühzeit erlischt die Tankbeleuchtung. Das Gerät schaltet sich automatisch ab.
- Das Brühende wird Ihnen durch den Signalton angezeigt.
- Nach Brühende können Sie die Kanne aus dem Gerät nehmen. Der Tropfstopf (3) verhindert das Nachtropfen auf die Warmhalteplatte.

#### 4. Entkalkungsprogramm

Je nach Wasserhärte in Ihrer Region kann das Gerät mit der Zeit verkalken. Damit nimmt auch der Energieverbrauch zu, da die Kalkschicht im Heizelement eine optimale Energieübertragung auf das Wasser verhindert. Ist das Gerät übermäßig verkalkt, können Schäden entstehen und die einwandfreie Funktion ist beeinträchtigt. Das Auftreten der roten LED "DECALC" (5) während der Kaffeezubereitung weist auf einen zu hohen Verkalkungsgrad des Heizers hin. Entkalken Sie das Gerät dann baldmöglichst. Zur Vereinfachung dieses notwendigen Vorganges ist dieses Gerät mit einem

Entkalkungsprogramm ausgestattet.

Wir empfehlen die Verwendung von Melitta® „Anti Calc Liquid for Filter Coffee & Aqua Machines“.

- Zur Vorbereitung des Entkalkungsprozesses füllen Sie das Entkalkungsmittel nach Herstellerangaben in den Wassertank.
- Betätigen Sie kurz die Taste DECALC (5). Das automatische Entkalkungsprogramm startet, dies wird durch die blinkende rote LED angezeigt.
- Nur nach einem vollständigen Ablauf des Entkalkungsprozesses erlischt die rote LED.
- **AromaSignature® DeLuxe:** Das Programm-Ende wird zusätzlich durch einen Signalton angezeigt.
- Das Gerät schaltet sich automatisch ab.
- Nach Beendigung des Entkalkungsprozesses müssen Sie das Gerät zweimal mit klarem Wasser ohne Kaffee betreiben, um Entkalkerreste vollständig zu entfernen.

#### 5. Reinigung und Pflege

- Schalten Sie das Gerät vor dem Reinigen ab und ziehen Sie den Netzstecker.
- Tauchen Sie das Gerät oder das Netzkabel niemals in Wasser.
- Reinigen Sie die festen Gehäuseteile mit einem weichen, feuchten Tuch.
- Reinigen Sie die Teile, die mit Kaffee in Berührung kommen (Glaskanne, Filter) nach jedem Gebrauch.
- Filter, Filterdeckel und Tankdeckel können Sie in der Spülmaschine reinigen.
- Der Wasserüberlauf ist abnehmbar (10) und kann ebenfalls in der Spülmaschine gereinigt werden.

#### 6. Entsorgungshinweise

- Die mit diesem Symbol  gekennzeichneten Geräte unterliegen der Europäischen Richtlinie für WEEE (Waste Electrical and Electronic Equipment).
- Elektrogeräte gehören nicht in den Hausmüll. Entsorgen Sie das Gerät umweltgerecht über geeignete Sammelsysteme.
- Verpackungsmaterialien sind Rohstoffe und recyclebar. Bitte führen Sie sie in den Rohstoffkreislauf zurück.

#### 6.1 Verbraucherinformationen gem. § 18 ElektroG

Informationen für private Haushalte in Deutschland:

Besitzer von Altgeräten haben diese einer vom unsortierten Siedlungsabfall getrennten Erfassung zuzuführen. Sie haben Altbatterien und Altkumulatoren, die nicht vom Altgerät umschlossen sind, sowie Lampen, die zerstörungsfrei aus dem Altgerät entnommen werden können, vor der Abgabe an einer Erfassungsstelle vom Altgerät zerstörungsfrei zu trennen. Vertreter mit einer Verkaufsfläche für Elektro- und Elektronikgeräte von mindestens 400 Quadratmetern sowie Vertreter von Lebensmitteln mit einer Gesamtverkaufsfläche von mindestens 800 Quadratmetern, die mehrmals im Kalenderjahr oder dauerhaft Elektro- und Elektronikgeräte anbieten und auf dem Markt bereitstellen, sind verpflichtet,

1. Bei der Abgabe eines neuen Elektro- oder Elektronikgerätes an einen Endnutzer ein Altgerät des Endnutzers der gleichen Geräartart, das im



Wesentlichen die gleichen Funktionen wie das neue Gerät erfüllt, am Ort der Abgabe oder in unmittelbarer Nähe hierzu unentgeltlich zurückzunehmen und

#### Dear customer,

Thank you for buying our AromaSignature® filter coffee maker. We hope you will be very happy with it.

If you need further information or if you have any questions please contact Melitta® or visit us on the Internet at [www.international.melitta.de](http://www.international.melitta.de)

#### For your safety

**CE** The appliance complies with all valid European guidelines.

**UK CA** The appliance complies with all valid United Kingdom guidelines.

The appliance has been tested and certified by an independent test institute.

Please read the safety notes and the operating manual in full. To avoid danger you must pay attention to the safety and operating instructions. Melitta® is not liable for damage caused by ignoring these instructions.

## 1. Safety notice

This appliance is intended for use in households and similar areas, such as -

- in kitchens for employees in shops, offices and other commercial areas
- in agricultural establishments
- in motels, hotels and other residential facilities and bed and breakfast establishments

Any other use is considered to be improper use and may result in personal injury or damage to property. Melitta® is not liable for damage caused by improper use.

Please observe the following instructions to avoid injuries in case of misuse:

- The appliance must not be placed in a cupboard during operation.
- Connect the appliance only to a properly installed earthed socket.
- The appliance must always be disconnected from the power supply

**GB**

2. Auf Verlangen des Endnutzers Altgeräte, die in keiner äußeren Abmessung größer als 25 Zentimeter sind, im Einzelhandelsgeschäft oder in unmittelbarer Nähe hierzu unentgeltlich zurückzunehmen; die Rücknahme darf nicht an den Kauf eines Elektro- oder Elektronikgerätes geknüpft werden und ist auf drei Altgeräte pro Geräteart beschränkt.

Weiterhin können Sie Altgeräte bei öffentlich-rechtlichen Entsorgungsträgern sowie zertifizierten Erstbehandlungsanlagen abgeben. Vor der Entsorgung setzen Sie die Altgeräte ggfs. auf den Werkzustand zurück um ggfs. vorhandene personenbezogene Daten (wie z. B. Name der Nutzerprofile bei Vollautomaten) zu löschen.

 Das Symbol „durchgestrichene Mülltonne auf Rädern“ auf dem Typenschild bedeutet, dass Elektrogeräte getrennt erfasst werden müssen.



when unsupervised and before assembly, disassembly or cleaning.

- During operation, parts of the appliance such as the steam outlet at the filter become very hot. Avoid touching these parts and avoid contact with hot steam.
- Do not open the filter holder during brewing.
- The hotplate becomes very hot during use and remains hot for a long time after the brewing process. Contact with the hot plate can cause burns, so avoid touching it.
- Make sure that the power cable does not touch the hot plate.
- Do not use the appliance if the power cable is damaged.
- Do not allow the power cable to come into contact with liquids.
- Never immerse the appliance in water.
- Do not use the jug in the microwave
- Do not clean the parts that come into contact with food with aggressive cleaning agents or scouring cream. Remove detergent residues with clean water. Further information on cleaning can be found under "Cleaning and care".
- This appliance can be used by children from 8 years of age or older if they are supervised or have been instructed in the safe use of the equipment and have understood the potential hazards. Cleaning and maintenance must not be carried out by children, un-

less they are 8 years or older and are supervised. Keep the appliance and the power cable away from children under 8 years of age.

- The appliance may be used by persons with reduced physical, sensory or mental abilities or lack of experience and/or knowledge if they are supervised or have been instructed in the safe use of the appliance and have understood the potential hazards.
- Children must not play with the appliance
- Replacement of the power cable and all other repairs may only be carried out by Melitta® Customer Service or by an authorised repair shop.

## 2. Before using for the first time

- Rinse the appliance before using it for the first time. Operate it one time with the full amount of water but without coffee or a coffee filter.
- Decide how long you want the power cable to be by storing the excess cable in the storage on the base of the appliance. ①.
- Connect the appliance to the power supply.
- Fill the water tank with fresh, cold water up to the highest water level indicator ②. The tank light will come on (see also 'using the appliance').
- Insert the glass jug with the lit on, into the appliance under the filter ③.
- Press the Start & Stop button ④.
- Allow the water to flow through the filter into the pot.
- For optimal coffee enjoyment and for ease of use, the appliance is equipped with various additional features. These features can be set individually.

### 2.1 Setting the hotplate

Keeping coffee warm on the hotplate changes the taste of your coffee. To avoid this you should enjoy your coffee fresh, by drinking it as soon after brewing as possible. Unnecessary warming also uses valuable energy. The factory settings for the appliance are for 30 minutes of warming. This time can be changed as needed.

- To change the warm keeping time press the Start & Stop button ④ for longer than 2 sec. The green LED starts to flash and the water tank is illuminated.
- The table below shows the settings and the number of times the indicator flashes.



GB

Sound Signal	loud	quiet	off
LED flash rhythm (2-5 cups button)	■ ■	■■ ■■	■■■ ■■■

- Set the desired warming time by briefly (< 2 sec.) pressing the Start & Stop button until the desired time is displayed.
- To confirm, press the Start & Stop (4) button and hold (> 2 sec.). The warming time is now programmed.
- The setting chosen last remains active even if the power cable is removed from the socket.

## 2.2 Setting the end of brewing signal - only AromaSignature® DeLuxe

With the AromaSignature® DeLuxe the end of brewing is indicated by a sound signal. There are two volume settings (loud / quiet) or you can turn the sound off completely.

- Press the 2-5 Cups button (6) longer than 2 sec. The LED starts to flash.
- The table below shows the settings and the number of times the indicator flashes.

Warming time	30 Min.	60 Min.	90 Min.
LED flash rhythm (Start-Button)	■ ■	■■ ■■	■■■ ■■■

- Press the 2-5 cups button (6) repeatedly until the desired volume is reached. After each press of the button you will hear the sound signal.
- Press the 2-5 cups button (6) longer than 2 sec to confirm the chosen volume.
- The setting chosen last remains active even if the power cable is removed from the socket.

## 3. Coffee preparation

For the best tasting coffee

- Use Melitta® coffee filters 1x4®. Fold the coffee filter before use (7), so that it sits perfectly in the filter.
- If you are using whole beans, grind them fresh as needed.
- If you use ground coffee: Keep the pack tightly closed and store it in the fridge.

### 3.1 Using the appliance

- Remove the lid from the water tank. Fill the tank with cold, clean water. Choose the correct amount of water using the cup or litre level indicators on the tank (2). As soon as water is poured into the tank, it is illuminated making it easier to see the level indicator marks.
- Remove the filter from the holder using the lever in the filter handle (8). Remove the lid from the filter.
- Put a coffee filter into the filter. Add enough ground coffee for the desired number of cups.
- Replace the filter lid. Push the filter back into the holder until you hear it click into place (9).
- Start brewing by pressing the Start & Stop button (4). The LED illuminates and brewing begins.
- **AromaSignature® DeLuxe:** For the best aroma when making less than 6 cups, start the appliance in '2-5 cup' mode (6). First press the 2-5 cups button (6) and then the Start & Stop button (4). This extends the brewing time giving you the best aromatic coffee

result even with small amounts of coffee.

- At the end of the brewing the tank illumination turns itself off. After the chosen warm keeping time the appliance automatically turns off.
- **AromaSignature® DeLuxe:** The end of brewing is indicated by a sound signal.
- After brewing you can remove the pot from the appliance. The drip stop (3) prevents dripping onto the hotplate.

## 4. Descaling Programme

Depending on the regional water hardness the device can become calcified over time. This leads to an increased energy consumption caused by limescale in the heating element which prevent the optimal energy transfer to the water. Excessive calcification can lead to damage and affect the proper functioning of the appliance. The red LED "DECALC" (5) lights up while preparing coffee if there is too much limescale on the heating element and indicates that the appliance should be descaled as soon as possible. We recommend the use of Melitta® „Anti Calc Liquid for Filter Coffee & Aqua Machines“.

- To prepare the descaling process fill the water tank with descaler according to the manufacturer's instructions.
- Press the DECALC button (5). The automatic descaling program starts, this is shown by the flashing red LED.
- Attention: To ensure that the descaling agent has enough time to take effect, the water will only start flowing into the pot after several minutes.
- When the descaling process is complete the red and green LEDs turn off.
- **AromaSignature® DeLuxe:** In addition, a sound signal notifies you when the descaling programme is finished.
- The appliance turns off automatically.
- After the descaling process the appliance must be rinsed through twice with clean water and without coffee to remove residual lime scale and descaler.

## 5. Cleaning and maintenance

- Before cleaning turn the appliance off and remove the power cable from the socket.
- Never immerse the appliance or the power cable in water.
- Clean the fixed housing parts with a soft damp cloth.
- Clean the parts, which come into contact with coffee (glass jug, filter) after each use.
- Filter, filter lid, therm jug and water tank lid can be cleaned in the dishwasher.
- The water overflow is removable and can also be cleaned in the dishwasher.

## 6. Note on disposal

- Appliances labelled with this symbol  are subject to European guidelines for WEEE (Waste Electrical and Electronic Equipment).
- Electric appliances do not go in the household bin. Dispose of the appliance in an environmentally friendly way using suitable collection systems.
- Packaging materials are raw materials and can be recycled. Please recycle them.





## **Cher client, chère cliente,**

Nous vous remercions d'avoir choisi notre cafetière filtre AromaSignature®. Nous vous souhaitons entière satisfaction.

Si vous souhaitez avoir des renseignements complémentaires ou si vous avez des questions, veuillez-vous adresser à Melitta® ou visitez notre site Internet [www.melitta.fr](http://www.melitta.fr), [www.melitta.be](http://www.melitta.be)

## **Pour votre sécurité**

**CE** L'appareil est conforme aux normes européennes en vigueur.

L'appareil a été contrôlé et certifié par des instituts de tests indépendants.

Veuillez lire les consignes de sécurité et le mode d'emploi dans leur intégralité. Afin d'éviter tout danger, respectez les consignes de sécurité ainsi que le mode d'emploi. Melitta® décline toute responsabilité en cas de dommages résultant d'un non-respect des consignes.

## **1. Consignes de sécurité**

Cet appareil est conçu pour être utilisé à la maison et pour des utilisations similaires comme -

- dans les cuisines pour les employés de magasins, bureaux et autre zones commerciales
- dans les établissements agricoles
- dans les motels, hôtels et autres établissements d'hébergement

Toute autre utilisation est considérée comme inappropriée et peut entraîner des blessures corporelles ou des dommages matériels. Melitta® ne peut pas être tenue responsable des dommages causés par une utilisation inappropriée.

Veuillez respecter les instructions suivantes pour éviter toutes blessures causées par une mauvaise utilisation :

- Ne pas placer l'appareil dans une armoire pendant l'utilisation.

- Brancher l'appareil sur une prise de courant mise à la terre et correctement installée.
- L'appareil doit toujours être débranché du secteur lorsqu'il est laissé sans surveillance ou avant de le monter, de le démonter ou de le nettoyer.
- Pendant le fonctionnement, des parties de l'appareil, comme la sortie de la vapeur au niveau du filtre, peuvent devenir très chaudes. Éviter de toucher ces parties et tout contact avec la vapeur chaude.
- Ne pas ouvrir le porte-filtre pendant la préparation.
- La plaque chauffante devient très chaude pendant le fonctionnement et reste chaude pendant longtemps après la préparation. Tout contact avec la plaque chauffante peut causer des brûlures et doit donc être évité.
- S'assurer que le cordon d'alimentation n'entre pas en contact avec la plaque chauffante.
- Ne pas utiliser l'appareil si le cordon d'alimentation est endommagé.
- Le cordon d'alimentation ne doit en aucun cas entrer en contact avec des liquides.
- Ne jamais plonger l'appareil dans l'eau.
- Ne pas mettre la verseuse au micro-ondes.
- Ne pas nettoyer les parties entrant en contact avec de la nourriture avec des produits de nettoyage agressifs ou une crème à ré-

FR



curer. Nettoyer les résidus de détergent à l'eau claire. Vous trouverez de plus amples informations sur le nettoyage dans la partie « Nettoyage et entretien ».

- Cet appareil peut être utilisé par des enfants de 8 ans ou plus s'ils sont surveillés ou s'ils ont été instruits quant à l'utilisation de l'appareil et aux dangers associés et s'ils ont compris les dangers potentiels. Le nettoyage et l'entretien de l'appareil ne doivent pas être effectués par des enfants à moins qu'ils aient au minimum 8 ans et soient surveillés. L'appareil et le cordon d'alimentation doivent être mis hors de portée des enfants de moins de 8 ans.
- Cet appareil peut être utilisé par des personnes présentant des aptitudes physiques, sensorielles ou mentales limitées ou un manque d'expérience et/ou de connaissances si elles sont surveillées ou si elles ont été instruites quant à l'utilisation de l'appareil et aux dangers associés et si elles ont compris les dangers potentiels.
- Les enfants ne doivent pas jouer avec l'appareil.
- Le remplacement du cordon d'alimentation et toute autre réparation doivent uniquement être effectués par le service après-vente de Melitta® ou par un réparateur agréé.

## 2. Avant la première utilisation

- Rincer l'appareil avant la première utilisation. Faire fonctionner l'appareil avec un réservoir d'eau plein sans café ni filtre.
- Choisir la longueur du cordon en rangeant le câble en trop dans la trappe prévue à la base de l'appareil ①.
- Brancher l'appareil sur le secteur.
- Remplir le réservoir d'eau claire froide jusqu'à l'indicateur de niveau le plus élevé ②.
- L'indicateur du réservoir s'allume (voir aussi « Utilisation de l'appareil »).
- Mettre la verseuse avec son couvercle dans l'appareil sous le support-filtre ③.
- Appuyer sur le bouton Start & Stop ④.
- Attendre que l'eau passe à travers le support-filtre dans la verseuse.

Pour un résultat gustatif et une simplicité d'utilisation maximums, l'appareil est équipé de différentes fonctions pouvant être définies individuellement.

### 2.1 Réglage de la plaque chauffante

Garder le café au chaud sur la plaque chauffante change le goût du café. Pour éviter ceci, il est recommandé de le boire frais juste après la préparation si possible. Un maintien au chaud inutile consomme également une énergie précieuse. Le réglage par défaut de l'appareil garde le café au chaud pendant 30 minutes. Ce temps peut être modifié en fonction des besoins.

- Pour modifier le réglage du maintien au chaud, appuyer sur le bouton Start & Stop ④ pendant plus de 2 s. La DEL verte commence à clignoter et le réservoir d'eau s'allume.
- Le tableau ci-dessous indique les réglages ainsi que le nombre de fois où la DEL clignote.

Temps de maintien au chaud	30 min.	60 min.	90 min.
Rythme de clignotement de la DEL (bouton Start)	■ ■	■■ ■■	■■■ ■■■

- Définir le temps de maintien au chaud souhaité en appuyant brièvement (< 2 s) sur le bouton Start & Stop jusqu'à ce que la durée souhaitée s'affiche.
- Pour confirmer, appuyer sur le bouton Start & Stop ④ et le maintenir enfoncé (> 2 s). Le temps de maintien au chaud est à présent programmé.
- Le réglage choisi reste actif même si le cordon d'alimentation est débranché de la prise.

### 2.2 Réglage du signal sonore de fin de préparation du café - AromaSignature® DeLuxe uniqment

Avec la cafetière AromaSignature® DeLuxe, la fin de la préparation est indiquée par un signal sonore. Deux réglages de volume sont proposés (fort/faible). Il est également possible de couper complètement le son.

- Appuyer sur le bouton 2-5 ⑥ tasses pendant plus de 2 s. La DEL commence à clignoter.
- Le tableau ci-dessous indique les réglages ainsi que le nombre de fois où la DEL clignote.



Signal sonore	Fort	Faible	Eteint
Rythme de clignotement de la DEL (bouton 2-5 tasses)	■ ■	■■ ■■	■■■ ■■■

- Appuyer sur le bouton 2-5 ⑥ tasses plusieurs fois jusqu'au volume souhaité. A chaque pression sur le bouton, le signal sonore retentit.
- Appuyer sur le bouton 2-5 ⑥ tasses pendant plus de 2 s pour confirmer le volume choisi.
- Le réglage choisi reste actif même si le cordon d'alimentation est débranché de la prise.

### 3. Préparation du café

Pour obtenir le meilleur résultat possible

- Utiliser des filtres à café Melitta® 1x4®. Plier le filtre à café avant utilisation ⑦, afin qu'il s'adapte parfaitement dans le support-filtre.
- En cas d'utilisation de café en grains, mouliner les grains en fonction du besoin.
- Conserver de préférence le café moulu au réfrigérateur dans un paquet fermé hermétiquement.

#### 3.1 Utilisation de l'appareil

- Retirer le couvercle du réservoir d'eau. Remplir le réservoir avec de l'eau claire froide. Choisir la quantité d'eau appropriée à l'aide des indicateurs de niveau ou de nombre de tasses situé sur le réservoir ②. A mesure que l'eau est versée dans le réservoir, ce dernier s'allume pour permettre de bien voir la marque de l'indicateur de niveau.
- Retirer le support-filtre de son logement à l'aide du levier dans la poignée du support-filtre ⑧. Retirer le couvercle du support-filtre.
- Placer un filtre à café dans le support-filtre. Ajouter la quantité de café requise pour le nombre de tasses souhaité.
- Replacer le couvercle du support-filtre. Pousser le support-filtre dans son logement jusqu'à ce qu'il s'enclenche ⑨.
- Lancer la préparation en appuyant sur le bouton Start & Stop ④. La DEL s'allume et la préparation du café commence.
- **AromaSignature® DeLuxe:** Afin d'obtenir le meilleur arôme possible pour un volume inférieur à 6 tasses, démarrer l'appareil en mode « 2-5 tasses » ⑥. Appuyer tout d'abord sur le bouton 2-5 tasses ⑥, puis sur le bouton Start & Stop ④. Cette fonction rallonge le temps de préparation, ce qui permet de bénéficier du meilleur résultat aromatique même avec de faibles quantités de café.
- A l'issue de la préparation, la lumière du réservoir s'éteint d'elle-même. Une fois le temps de maintien au chaud choisi, l'appareil s'éteint automatiquement.
- **AromaSignature® DeLuxe:** La fin de la préparation est indiquée par un signal sonore.
- Après la préparation, vous pouvez retirer la verseuse de l'appareil. Le dispositif anti-goutte ③ empêche l'écoulement sur la plaque chauffante.

#### 4. Programme de détartrage

Selon la dureté de l'eau de votre région, l'appareil peut s'entartrer avec le temps. Cela entraîne une augmentation de la consommation d'énergie causée par le tartre sur

l'élément chauffant, qui empêche un transfert optimal de l'énergie vers l'eau. Un entartrage excessif peut endommager et affecter le bon fonctionnement de l'appareil. La LED rouge « DECALC » ⑤ s'allume lors de la préparation du café s'il y a trop de tartre sur l'élément chauffant et indique que l'appareil doit être détartré dès que possible. L'appareil est équipé d'un programme de détartrage pour simplifier le processus requis. Nous recommandons l'utilisation du produit Melitta® „Anti Calc Liquid for Filter Coffee & Aqua Machines“.

- Pour préparer le processus de détartrage, remplir le réservoir d'eau avec le détartrant conformément aux instructions du fabricant.
- Effectuer une brève pression sur la touche DECALC ⑤. Le programme de détartrage automatique démarre, ce qu'indique le voyant LED rouge clignotant.
- Une fois le détartrage terminé, la LED rouge s'éteint.
- **AromaSignature® DeLuxe:** De plus, un signal sonore indique quand le programme de détartrage est terminé.
- L'appareil se met à l'arrêt automatiquement et passe en mode veille.
- Une fois le détartrage terminé, l'appareil doit être rincé en profondeur par deux cycles à l'eau claire et sans café pour éliminer les restes de tartre et de détartrant éventuels.

#### 5. Nettoyage et entretien

- Avant le nettoyage, éteindre l'appareil et débrancher le cordon d'alimentation du secteur.
- Ne jamais plonger l'appareil ou le cordon d'alimentation dans l'eau.
- Nettoyer les parties extérieures fixes à l'aide d'un chiffon doux.
- Nettoyer les éléments en contact avec le café (verseuse, support-filtre) après chaque utilisation.
- Le support-filtre, le couvercle du support-filtre, la verseuse et le réservoir d'eau peuvent être passés au lave-vaisselle.
- Le dispositif d'écoulement de l'eau peut être retiré ⑩ et peut également être nettoyé au lave-vaisselle.

#### 6. Traitement des déchets

- Les appareils portant le symbole  sont soumis à la norme européenne WEEE (Waste Electrical and Electronic Equipment).
- Les appareils électriques ne font pas partie des ordures ménagères. Éliminez l'appareil en respectant l'environnement, via des systèmes de collectes appropriés.
- Les matériaux d'emballage sont des matières premières et recyclables. Veuillez les réintégrer dans le circuit des matières premières.



FR

Cet appareil se recycle

À DÉPOSER EN MAGASIN



À DÉPOSER EN DÉCHÈTERIE



OU

Points de collecte sur [www.quefairedemesdechets.fr](http://www.quefairedemesdechets.fr)  
Privilégiez la réparation ou le don de votre appareil !

FR

## Beste klant,

Hartelijk dank dat u gekozen hebt voor ons filterkoffiezetapparaat AromaSignature®. Wij wensen u veel plezier met uw aankoop.

Wanneer u aanvullende informatie wenst of vragen heeft, kunt u contact opnemen met Melitta® of onze website bezoeken: [www.melitta.nl](http://www.melitta.nl), [www.melitta.be](http://www.melitta.be)

## Voor uw veiligheid

**CE** Het apparaat voldoet aan de geldende Europese richtlijnen.

Het apparaat is door onafhankelijke testinstituten gecontroleerd en gecertificeerd.

NL

Neem de veiligheidsinstructies en de gebruiksaanwijzing volledig door. Neem de veiligheids- en bedieningsinstructies in acht om gevaren te voorkomen. In geval van niet-naleving aanvaardt Melitta® geen aansprakelijkheid voor de eventueel ontstane schade.

## 1. Veiligheidsinstructies

Dit apparaat is bedoeld voor huishoudelijk of gelijkaardig gebruik, zoals:

- in de personeelskeuken van een winkel, kantoor of andere commerciële ruimte
- in een landbouwbedrijf
- in een hotel, motel, B&B of andere verblijfsvoorziening

Elk ander gebruik wordt beschouwd als onjuist en kan leiden tot lichamelijke of materiële schade. Melitta® is niet aansprakelijk voor schade veroorzaakt door onjuist gebruik.

Houd de volgende instructies in acht om verwondingen bij verkeerd gebruik te voorkomen:

- Gebruik het apparaat niet in een kast.
- Sluit het apparaat alleen aan op een goed geïnstalleerd, geaard stopcontact.
- Trek de stekker van het apparaat

altijd uit het stopcontact wanneer u het onbewaakt achterlaat, (de)monteert of reinigt.

- Tijdens het gebruik kunnen onderdelen van het apparaat, zoals de stoomuitloop bij de filterhouder, zeer heet worden. Raak deze onderdelen niet aan en vermijd contact met hete stoom.
- Open de filterhouder niet tijdens het koffiezetten.
- De warmhoudplaat wordt tijdens het gebruik zeer heet en blijft ook na het koffiezetten geruime tijd heet. Raak de warmhoudplaat niet aan om brandwonden te vermijden.
- Zorg ervoor dat het netsnoer niet in aanraking komt met de warmhoudplaat.
- Gebruik het apparaat niet als het netsnoer beschadigd is.
- Zorg ervoor dat het netsnoer niet in aanraking komt met vloeistoffen.
- Dompel het apparaat nooit onder in water.
- Gebruik de kan niet in de magnetron.
- Reinig de onderdelen die in aanraking komen met voedsel niet met agressieve reinigingsmiddelen of schuurmiddelen. Verwijder resten van reinigingsmiddelen met zuiver water. Meer informatie over de reiniging van het apparaat vindt u onder "Reiniging en onderhoud".
- Dit apparaat mag gebruikt worden door kinderen vanaf 8 jaar, op voorwaarde dat er iemand

toezicht houdt of heeft uitgelegd hoe ze het apparaat veilig moeten gebruiken en ze begrijpen wat de mogelijke gevaren zijn. Laat de reiniging en het onderhoud niet uitvoeren door kinderen jonger dan 8 jaar. Ook bij kinderen vanaf 8 jaar dient er iemand toezicht te houden. Houd het apparaat en het netsnoer uit de buurt van kinderen jonger dan 8 jaar.

- Het apparaat mag gebruikt worden door mensen met een beperkt fysiek, zintuiglijk of geestelijk vermogen of door mensen die niet over voldoende ervaring en/of kennis beschikken, op voorwaarde dat er iemand toezicht houdt of heeft uitgelegd hoe ze het apparaat veilig moeten gebruiken en ze begrijpen wat de mogelijke gevaren zijn.
- Laat kinderen niet met het apparaat spelen.
- Het vervangen van het netsnoer en het uitvoeren van alle andere herstellingen mag uitsluitend gebeuren door de Melitta® Consumentenservice of door een erkende hersteller.

## 2. Vóór het eerste gebruik

- Spoel het apparaat vóór het eerste gebruik. Laat het apparaat één keer werken met een vol waterreservoir, maar zonder koffie en koffiefilter.
- Bepaal de nodige lengte van het netsnoer en berg de rest van het snoer op in het opbergvak onderaan het apparaat ①.
- Stop de stekker in het stopcontact.
- Vul het waterreservoir met vers, koud water tot de hoogste waterpeilaanduiding ②. Het lampje van het waterreservoir licht op (zie ook "Het apparaat gebruiken").
- Plaats de glazen kan met deksel onder de filter ③.
- Druk op de knop Start & Stop ④.
- Laat het water door de filter in de kan stromen. Het apparaat is voorzien van verschillende bijkomende

functies voor een optimaal koffiegenot en gebruiksgemak. Deze functies kunnen afzonderlijk worden ingesteld.

## 2.1 De warmhoudplaat instellen

Door de koffie warm te houden op de warmhoudplaat, verandert de smaak. Om dit te vermijden drinkt u de koffie het best zo snel mogelijk na het zetten. Als u de koffie onnodig warm houdt, verbruikt u bovendien waardevolle energie. De vooraf ingestelde warmhoudtijd van het apparaat bedraagt 30 minuten. Deze tijd kan zo nodig worden veranderd.

- Houd de knop Start & Stop ④ langer dan 2 sec. ingedrukt om de warmhoudtijd te veranderen. De groen led begint te knipperen en het waterreservoir wordt verlicht.
- In de onderstaande tabel ziet u de instellingen en het aantal keer dat de indicator knippert.

Warmhoudtijd	30 min.	60 min.	90 min.
Knipperritme led (knop Start & Stop)	■ ■	■■ ■■	■■■ ■■■

- Stel de warmhoudtijd in door kort (< 2 sec.) op de knop Start & Stop ④ te drukken tot de gewenste tijd wordt weergegeven.
- Houd de knop Start & Stop langer dan 2 sec. ingedrukt om de instelling te bevestigen. De warmhoudtijd is nu geprogrammeerd.
- De laatst gekozen instelling blijft actief, ook als u de stekker uit het stopcontact trekt.

## 2.2 Het signaal instellen dat aangeeft wanneer de koffie klaar is (alleen AromaSignature® DeLuxe)

De Aroma Signature® Therm DeLuxe geeft met een geluidssignaal aan wanneer de koffie klaar is. Er zijn twee volume-instellingen (luid en stil) en u kunt het geluid ook volledig uitschakelen.

- Houd de knop 2-5 kopjes ⑥ langer dan 2 sec. ingedrukt. De led begint te knipperen.
- In de onderstaande tabel ziet u de instellingen en het aantal keer dat de indicator knippert.

Geluidssignaal	luid	stil	uit
Knipperritme led (knop 2-5 kopjes)	■ ■	■■ ■■	■■■ ■■■

- Druk herhaaldelijk op de knop 2-5 ⑥ kopjes tot het gewenste volume wordt weergegeven. Na iedere druk op de knop hoort u het geluidssignaal.
- Houd de knop 2-5 kopjes ⑥ langer dan 2 sec. ingedrukt om het gekozen volume te bevestigen.
- De laatst gekozen instelling blijft actief, ook als u de stekker uit het stopcontact trekt.

## 3. Koffiezetten

Voor de lekkerste koffie

- Gebruik Melitta® koffiefilters 1x4®. Vouw de koffiefilter om vóór gebruik ⑦, zodat het perfect in het filter past.
- Als u hele koffiebonen gebruikt, maal dan eerst de nodige hoeveelheid.
- Als u gemalen koffie gebruikt: houd het pakje goed gesloten en bewaar het in de koelkast.



### 3.1 Het apparaat gebruiken

- Haal het deksel van het waterreservoir. Vul het reservoir met koud, zuiver water. Kies de juiste hoeveelheid water met behulp van de kopjes- of waterpeilaanduiding op het reservoir ②. Nadat u het water in het reservoir hebt gegoten, wordt het reservoir opgelicht om de waterpeilaanduiding makkelijker te kunnen zien.
- Haal de filter uit de houder met behulp van de hendel in het filterhandvat ③. Haal het deksel van de filter.
- Plaats een koffiefilter in de filter. Doe er voldoende gemalen koffie in voor het gewenste aantal kopjes.
- Plaats de filterdeksel terug. Duw de filter terug in de houder tot u een klik hoort ④.
- Druk op de knop Start & Stop om het koffiezetten te starten. De led licht op en het koffiezetten begint.
- **AromaSignature® DeLuxe:** Als u minder dan 6 kopjes maakt, start het apparaat dan in de modus 2-5 kopjes ⑥ voor het beste aroma. Druk eerst op de knop 2-5 kopjes ⑥ en vervolgens op de knop Start & Stop ④. Zo wordt de tijd van het koffiezetten verlengd voor een optimaal aromatisch koffieresultaat, zelfs met een kleine hoeveelheid koffie.
- Als de koffie klaar is, wordt de verlichting van het reservoir automatisch uitgeschakeld. Na de gekozen warmhoudtijd.
- **AromaSignature® DeLuxe:** Een geluidssignaal geeft aan wanneer de koffie klaar is.
- Na het koffiezetten kunt u de kan uit het apparaat halen. De druppelstop ③ voorkomt dat er koffie op de warmhoudplaat terecht komt.

### 5. Reiniging en onderhoud

- Schakel het apparaat vóór reiniging uit en trek de stekker uit het stopcontact.
- Dompel het apparaat of het netsnoer nooit onder in water.
- Reinig de vaste onderdelen van het apparaat met een zachte vochtige doek.
- Reinig de onderdelen die in contact komen met de koffie (glazen kan, filter) na ieder gebruik.
- De filter, filterdeksel, de glazen kan en het deksel van het waterreservoir zijn vaatwasbestendig.
- De wateroverloop is afneembaar ⑩ en eveneens vaatwasbestendig.

### 6. Afdanking

- Apparaten die het symbool  dragen, vallen onder de Europese richtlijn inzake afgedankte elektrische en elektronische apparatuur (AEEA-richtlijn).
- Elektrische apparaten horen niet thuis in het restafval. Geef het apparaat af bij een geschikt inzamelpunt conform de milieuvorschriften.
- Verpakkingsmaterialen zijn grondstoffen en kunnen gerecycled worden. Zorg ervoor dat ze ingeleverd worden bij een afvalverwerkingsbedrijf.

NL

### 4. Ontkalkingsprogramma

Afhankelijk van de plaatselijke waterhardheid kan het apparaat na verloop van tijd verkalken. Kalkaanslag op het verwarmingselement belemmert de optimale warmteoverdracht naar het water, waardoor het apparaat meer energie zal verbruiken. Overmatige verkalking kan schade veroorzaken en de goede werking van het apparaat beïnvloeden. Als er op het verwarmingselement te veel kalkaanslag aanwezig is, zal de rode DECALC-led ⑤ oplichten om aan te geven dat het apparaat zo snel mogelijk ontkalkt moet worden. Dankzij het ontkalkingsprogramma is dit noodzakelijke proces zeer eenvoudig.

We bevelen aan Melitta® „Anti Calc Liquid for Filter Coffee & Aqua Machines“ te gebruiken.

- Vul het waterreservoir met ontkalker volgens de richtlijnen van de fabrikant.
- Druk op de knop DECALC ⑤. Het automatische ontkalkingsprogramma start. Dit wordt aangegeven door de knipperende rode led.
- Als het ontkalkingsproces is voltooid, gaat de rode led uit.
- **AromaSignature® DeLuxe:** Een geluidssignaal geeft aan wanneer het ontkalkingsprogramma is voltooid.
- Het apparaat schakelt automatisch naar.
- Na het ontkalkingsproces moet het apparaat twee keer worden gespoeld met zuiver water en zonder koffie om kalkresten en overgebleven ontkalker te verwijderen.



### Estimado cliente:

Gracias por haberse decidido por nuestra cafetera de filtro AromaSignature®. Le deseamos que la disfrute mucho.

Si necesita más información o si tiene alguna duda, póngase en contacto con Melitta® o visítenos en la página de Internet [www.international.melitta.de](http://www.international.melitta.de)

### Para su seguridad

**CE** El aparato cumple con las directivas europeas vigentes.

El aparato ha sido comprobado y certificado por empresas de certificación independientes.

Por favor, lea completamente las indicaciones de seguridad y el manual de instrucciones. Para evitar peligros debe observar las indicaciones de seguridad y de uso. Melitta® no se hace responsable de los daños causados por un incumplimiento de las mismas.

## 1. Indicaciones de seguridad

El electrodoméstico está previsto para su uso doméstico o en zonas similares, como

- cocinas para empleados, en tiendas, oficinas y otras áreas comerciales
- establecimientos agrícolas
- moteles, hoteles y otras instalaciones residenciales

Cualquier otro uso será considerado un uso inapropiado y puede causar lesiones personales o daños materiales. Melitta® no asume ninguna responsabilidad por los daños provocados por un uso inapropiado.

Observe las siguientes instrucciones para evitar lesiones en caso de un uso indebido:

- El electrodoméstico no debe colocarse en un armario durante el funcionamiento.
- Conecte el electrodoméstico únicamente a un enchufe con

toma de tierra correctamente instalado.

- Se debe desconectar siempre el electrodoméstico de la alimentación eléctrica cuando no está bajo supervisión, cuando está en proceso de montaje o desmontaje o cuando se está limpiando.
- Mientras está en funcionamiento, algunas partes del electrodoméstico, como la salida de vapor en el portafiltros, alcanzan altas temperaturas. Evite tocar estas piezas y el contacto con el vapor caliente.
- No abra la canastilla del filtro mientras se prepara el café.
- La placa de cocción alcanza altas temperaturas durante el uso y permanece caliente durante largo tiempo una vez finalizada la preparación del café. No toque la placa de cocción cuando esté caliente, pues puede sufrir quemaduras.
- Asegúrese de que el cable de alimentación no está en contacto con la placa de cocción.
- No utilice el electrodoméstico si el cable de alimentación está dañado.
- No permita que el cable de alimentación entre en contacto con líquidos.
- No sumerja nunca el electrodoméstico en agua.
- No meta la jarra en el microondas.
- No limpie las partes que entran en contacto con alimentos con productos de limpieza agresivos

ES



ni detergentes abrasivos. Elimine los restos de detergente con agua limpia. Encontrará más información sobre la limpieza en el apartado „Limpieza y cuidados“.

**ES**

- Los niños de 8 años o mayores pueden utilizar este electrodoméstico siempre que estén supervisados o que hayan sido instruidos en el uso seguro del equipo y hayan entendido los posibles riesgos que implica. Los niños no deben encargarse de la limpieza ni del mantenimiento, a no ser que sean mayores de 8 años y estén supervisados por un adulto. Mantenga el electrodoméstico y el cable de alimentación fuera del alcance de los niños menores de 8 años.
- El electrodoméstico puede ser utilizado por personas con capacidades físicas, sensoriales o mentales reducidas o sin experiencia y/o conocimientos, siempre que estén supervisados o hayan sido instruidos en el uso seguro del electrodoméstico y hayan entendido los posibles riesgos que implica su uso.
- Los niños no deben jugar con el electrodoméstico.
- Solamente el servicio de atención al cliente de Melitta® o un taller de reparaciones autorizado puede realizar la sustitución del cable de alimentación, así como cualquier otra reparación.

**2. Antes de usar por primera vez**

- Enjuague el electrodoméstico antes de usarlo por primera vez. Seguidamente, úselo una vez con el

- nivel de agua completo, pero sin café ni filtro de café.
- Decida la longitud del cable a emplear y guarde el resto en el espacio de almacenamiento en la base del electrodoméstico ①.
- Conecte el electrodoméstico a una fuente de energía.
- Llene el depósito con agua potable fría hasta el nivel máximo del indicador ②. La luz del depósito de agua se encenderá (véase también "Uso del electrodoméstico").
- Coloque la jarra de cristal con tapa en el electrodoméstico debajo del portafiltros ③.
- Pulse el botón de inicio y parada ④.
- Deje que el agua pase por el portafiltros y fluya hacia la jarra.
- Para disfrutar al máximo del café y facilitar su uso, el electrodoméstico está equipado con varias funciones adicionales. Estas funciones pueden ajustarse individualmente.

**2.1 Ajuste de la placa calentadora**

Mantener caliente el café en la placa calentadora modifica el sabor de su café. Para evitarlo, le recomendamos disfrutar de su café recién hecho, bebiéndolo lo antes posible una vez preparado. Un calentamiento innecesario también consume energía valiosa. El electrodoméstico viene ajustado de fábrica para calentar durante 30 minutos. Este tiempo puede ajustarse en función de las necesidades.

- Para modificar el tiempo de mantenimiento en caliente pulse el botón de inicio y parada ④ durante más de 2 s. El LED verde comienza a parpadear y el depósito de agua se ilumina.
- La tabla inferior muestra los ajustes y el número de veces que parpadea el indicador.

Tiempo de calentamiento	30 min.	60 min.	90 min.
Ritmo de parpadeo del LED (Botón de inicio)	■ ■	■ ■ ■ ■	■ ■ ■ ■ ■ ■

- Ajuste el tiempo de calentamiento deseado pulsando el botón de inicio y parada (< 2 s.) hasta que se muestra el tiempo deseado.
- Para confirmar, pulse el botón de inicio y parada ④ y manténgalo pulsado (> 2 s.). Ahora ha programado el tiempo de calentamiento.
- El ajuste seleccionado permanece activo incluso si se desenchufa el cable de la toma de corriente de red.

**2.2 Ajustar la señal de fin de preparación de café - solo AromaSignature® DeLuxe**

El AromaSignature® DeLuxe indica que ha finalizado la preparación de café con una señal acústica. Permite dos ajustes de volumen (alto/bajo) o también apagar el sonido completamente.

- Pulse el botón de 2-5 tazas ⑥ durante más de 2 s. El LED comienza a parpadear.
- La tabla a continuación muestra los ajustes y el número de veces que parpadea el indicador.





Señal acústica	alto	bajo	apagado
Ritmo de parpadeo del LED (botón de 2-5 tazas)	■ ■	■■ ■■	■■■ ■■■

- Pulse el botón de 2-5 tazas (6) repetidamente hasta llegar al volumen deseado. Cada vez que pulse el botón escuchará una señal acústica.
- Pulse el botón de 2-5 tazas (6) durante más de 2 s. para confirmar el volumen seleccionado.
- El ajuste seleccionado permanece activo incluso si se desenchufa el cable de la toma de corriente de red.

### 3. Preparación del café

Para que el café tenga el mejor sabor:

- Use filtros de café Melitta® 1x4®. Pliegue el filtro de café antes de usarlo (7) de forma que se ajuste perfectamente al filtro.
- Si usa granos enteros solo debe moler la cantidad necesaria.
- Si usa café molido: mantenga el paquete bien cerrado y guárdelo en la nevera.

#### 3.1 Uso del electrodoméstico

- Retire la tapa del depósito de agua. Llene el depósito con agua potable fría. Seleccione la cantidad correcta de agua con los indicadores de tazas o litros del depósito (2). En cuanto se introduce agua en el depósito este se ilumina facilitando la lectura de las marcas de los indicadores de nivel.
- Saque el filtro del soporte utilizando la palanca situada en la manivela del portafiltros (8). Retire la tapa del portafiltros.
- Coloque un filtro de café en el portafiltros. Añada suficiente café molido para el número de tazas deseado.
- Vuelva a colocar la tapa del portafiltros. Vuelva a insertar el portafiltros en el soporte hasta que escuche cómo encaja en su sitio (9).
- Inicie la preparación del café pulsando el botón de inicio y parada (4). El LED verde se ilumina y comienza la preparación de café.
- **AromaSignature® DeLuxe:** Para obtener el mejor aroma posible cuando prepara menos de 6 tazas, inicie el electrodoméstico en modo de "2-5 tazas" (6). Primero pulse el botón de 2-5 tazas (6) y, seguidamente, el botón de inicio y parada (4). Esto amplía el tiempo de preparación, ofreciendo un café más aromático incluso con cantidades pequeñas.
- Al final de la preparación se apaga la luz del depósito. Una vez transcurrido el tiempo de mantenimiento en caliente seleccionado, el electrodoméstico se apaga automáticamente.
- **AromaSignature® DeLuxe:** El final de la preparación de café se indica con una señal acústica.
- Después de la preparación puede retirar la jarra del electrodoméstico. El sistema antigoteo (3) evita que el café gotee encima de la placa calentadora.

#### 4. Programa de descalcificación

Dependiendo de la dureza del agua de su zona el electrodoméstico puede calcificarse. Esto aumenta el consumo de energía, porque las incrustaciones de cal en el elemento de calefacción impiden una transferencia de

energía óptima al agua. El exceso de calcificación puede causar daños y afectar al funcionamiento correcto del electrodoméstico. Si hay demasiadas incrustaciones de cal en el elemento de calefacción se enciende el LED rojo "DECALC" (5) mientras se prepara café, lo que indica que el electrodoméstico debería descalcificarse a la máxima brevedad posible. Recomendamos utilizar el descalcificador Melitta® ANTI CALC BIO Multiusos.

- Para preparar el proceso de descalcificación llene el depósito de agua con descalcificador de acuerdo con las instrucciones del fabricante.
- Pulse el botón DECALC (5). Se inicia el programa de descalcificación automático, lo que se indica mediante el parpadeo del LED rojo.
- Atención: para asegurar que el descalcificador tenga tiempo suficiente de actuar; el agua no fluirá hacia la jarra hasta pasados unos minutos.
- Una vez se ha completado el procedimiento de descalcificación se apagan los LED rojo y verde.
- **AromaSignature® DeLuxe:** adicionalmente, una señal acústica le avisa una vez ha terminado el programa de descalcificación.
- El electrodoméstico se apaga automáticamente.
- Una vez transcurrido el proceso de descalcificación debe enjuagarse debidamente el electrodoméstico dos veces con agua potable para eliminar los restos de cal y descalcificador.

#### 5. Limpieza y mantenimiento

- Antes de limpiar el electrodoméstico apáguelo y desenchufe el cable de alimentación de la toma de red.
- Nunca sumerja el electrodoméstico o el cable de alimentación en agua.
- Limpie las superficies fijas de la carcasa con un paño suave húmedo.
- Limpie las partes que entran en contacto con el café (jarra de cristal, filtro, etc.) después de cada uso.
- El filtro, la tapa del filtro, la jarra térmica y la tapa del depósito pueden lavarse en el lavavajillas.
- El rebosadero puede desmontarse (10) y lavarse en el lavavajillas.

#### 6. Instrucciones de eliminación

- Los electrodomésticos etiquetados con este símbolo  están sujetos a la directiva europea RAEE (residuos de aparatos eléctricos y electrónicos).
- Los dispositivos eléctricos no deben tirarse a la basura doméstica. Elimine el electrodoméstico de una manera respetuosa con el medio ambiente utilizando los sistemas adecuados de recolección.
- El material de embalaje es materia prima y puede reciclarse. Por favor, reciclelo.

ES

## Kære kunder.

Tak fordi du har bestemt dig for en Melitta® kaffemaskine AromaSignature®. Vi håber, du får megen glæde af den.

Hvis du har brug for yderligere oplysninger eller har spørgsmål, så er du velkommen til at henvende dig til Melitta® eller gå på vores hjemmeside [www.melitta.dk](http://www.melitta.dk)

## Sikkerhedsoplysninger

**CE** Maskinen opfylder sikkerhedskravene i de relevante europæiske direktiver.

Maskinen er blevet afprøvet og certificeret af uafhængige testinstitutter.

Læs altid sikkerhedsoplysningerne og brugsanvisningen helt igennem. For at undgå farer, skal sikkerheds- og betjeningsoplysningerne iagttages. Melitta® overtager intet ansvar for skader, som opstår pga. tilsidesættelse af disse oplysninger.

DK

## 1. Sikkerhedsoplysninger

Dette apparat er beregnet til brug i husstande eller lignende områder, såsom –

- i køkkener for ansatte i butikker, kontorer og lignende kommercielle områder
- i landbrugsetablissementer
- i moteller, hoteller og andre overnatnings- og bed-and-breakfast etablissementer

Enhver anden brug betragtes som ukorrekt brug og kan medføre personskader eller materielle skader. Melitta® er ikke ansvarlig for skader forårsaget af ukorrekt brug.

Overhold venligst følgende instruktioner, for at undgå kvæstelser i tilfælde af forkert brug:

- Apparatet må ikke placeres i et skab under drift.
- Apparatet må kun tilsluttes til en korrekt installeret, jordet stikkontakt!

- Apparatet skal altid være afbrudt fra strømforsyningen, når det er uden opsyn, og før montering, afmontering eller rengøring.
- Under drift kan dele af apparatet, såsom dampudledningen ved filteret, blive meget varme. Undgå at røre disse dele og undgå kontakt med varm damp.
- Åbn ikke filterholderen under brygning.
- Varmepladen bliver meget varm under brug, og forbliver varm i længere tid efter bryggeprocessen. Kontakt med varmepladen kan forårsage forbrændinger, så undgå at røre den.
- Sørg for at strømkablet ikke rører varmepladen.
- Brug ikke apparatet hvis strømkablet er beskadiget.
- Lad ikke strømkablet komme i kontakt med væsker.
- Nedsenk aldrig apparatet i vand.
- Brug ikke kanden i mikroovnen
- Rengør ikke de dele, der kommer i kontakt med fødevarer, med aggressive rengøringsmidler eller skurecreme. Fjern vaskemiddelrester med rent vand. Yderligere information om rengøring kan findes under "Rengøring og pleje".
- Dette apparat kan bruges af børn fra alderen 8 år eller ældre, hvis de er under opsyn eller er blevet instrueret i sikker brug af udstyret, og har forstået de potentielle farer. Rengøring og vedligeholdelse må ikke foretages af børn, medmindre de er 8 år eller derover og er under

opsyn. Hold apparatet og strømkablet uden for rækkevidde af børn under 8 år.

- Dette apparat kan bruges af personer med nedsat fysisk, psykisk, sensorisk eller mentale evner eller manglende erfaring, hvis de er under opsyn eller er blevet instrueret i sikker brug af udstyret, og har forstået de potentielle farer.
- Børn må ikke lege med apparatet
- Udskiftning af strømkablet og alle andre reparationer må kun udføres af Melitta®-kundeservice eller et autoriseret værksted.

## 2. Inden første ibrugtagning

Skyl apparatet, før du bruger det for første gang. Brug det én gang med den fulde mængde vand, men uden kaffe og kaffefilter.

- Beslut, hvor langt strømkablet skal være, og opbevar det overskydende kabel i hulrummet i bunden af apparatet ①.
- Tilslut apparatet til strømforsyningen.
- Fyld vandbeholderen med frisk, koldt vand op til den højeste vandniveauindikator ②. Beholderens lys tændes (se også "Brug af apparatet").
- Sæt glaskanden med låget på ind i apparatet under filteret ③.
- Tryk på Start & Stop-knappen ④.
- Lad vandet løbe gennem filteret ned i kanden.
- For optimal kaffenydelse og brugervenlighed er apparatet udstyret med forskellige ekstra funktioner. Disse funktioner kan indstilles individuelt.

## 2.1 Indstilling af varmepladen

Når kaffen holdes varm på varmepladen, ændres smagen af din kaffe. For at undgå dette bør du nyde din kaffe friskbrygget ved at drikke den så hurtigt som muligt efter brygning. Unødvendig opvarmning bruger også værdifuld energi. Fabriksindstillingerne for apparatet er sat til 30 minutters opvarmning. Denne tid kan ændres efter behov.

- For at ændre tiden, hvor kaffen holdes varm, skal du trykke på Start & Stop-knappen ④ i mere end 2 sek. Den grønne LED begynder at blinke og vandbeholdersymbolet lyser.
- Nedenstående tabel viser indstillingerne og antallet af gange, som indikatoren blinker.

Varmetid	30 Min.	60 Min.	90 Min.
LED-blinkerytme (Start-knap)	■ ■	■■ ■■	■■■ ■■■

- Indstil den ønskede varmetid ved at trykke kortvarigt

(<2sek.) på Start & Stop-knappen ④, indtil den ønskede tid vises.

- For at bekræfte, skal du trykke på Start & Stop-knappen og holde den inde (>2sek.). Varmetiden er nu programmeret.
- Den seneste valgte indstilling forbliver aktiv, selvom strømkablet tages ud af stikkontakten.

## 2.2 Indstilling af signalet for afslutning af brygning - Kun AromaSignature® DeLuxe

Med AromaSignature® DeLuxe angives afslutningen af brygningen af et lydsignal. Der er to lydstyrkeindstillinger (høj/lav), og disse kan slås fra.

- Tryk på knappen 2-5 kopper ⑥ i mere end 2 sek. LED'en begynder at blinke.
- Nedenstående tabel viser indstillingerne og antallet af gange, som indikatoren blinker.

Lydsignal	højt	lavt	fra
LED-blinkerytme (knapen 2-5 kopper)	■ ■	■■ ■■	■■■ ■■■

- Tryk på knappen 2-5 kopper ⑥ gentagne gange, indtil den ønskede lydstyrke er nået. Efter hvert tryk på knappen, vil du høre lydsignalet.
- Tryk på knappen 2-5 kopper ⑥ i mere end 2 sek. for at bekræfte den valgte lydstyrke.
- Den seneste valgte indstilling forbliver aktiv, selvom strømkablet tages ud af stikkontakten.

DK

## 3. Kaffebrygning

Sådan får du den bedste kaffe:

- Brug Melitta®-kaffefiltre 1x4®. Fold kaffefilteret før brug ⑦, så det sidder perfekt i filteret.
- Hvis du bruger hele bønner, skal du male dem friske efter behov.
- Hvis du bruger formalet kaffe: Hold posen tæt lukket og opbevar den i køleskabet.

## 3.1 Brug af apparatet

- Fjern låget fra vandbeholderen. Fyld tanken med koldt, rent vand. Vælg den korrekte mængde vand ved hjælp af kopellerliterindikatorerne på beholderen ②. Så snart der hældes vand i beholderen, oplyses den og gør det lettere at se niveauinddelingerne.
- Fjern filtertragten fra holderen ved hjælp af grebet i filterhåndtaget ⑧. Fjern låget fra filtertragten.
- Sæt et kaffefilter i filtertragten. Tilsæt formalet kaffe til det ønskede antal kopper.
- Sæt tragtlåget på plads. Skub tragten tilbage i holderen, indtil du hører, at det klikker på plads ⑧.
- Start brygningen ved at trykke på Start & Stop-knappen ④. LED'en lyser og brygningen begynder.
- **AromaSignature® DeLuxe:** For at få den bedste aroma, når du laver mindre end 6 kopper, skal du starte maskinen i tilstanden '2-5 kopper' ⑥. Tryk først på knappen 2-5 kopper og derefter på Start & Stop-knappen ④. Dette forlænger brygningstiden og giver dig det bedste aromatiske kafferesultat, selv med små mængder kaffe.
- Når brygningen er færdig, slukker beholderens lys af sig selv. Efter den valgte tid, hvor kaffen holdes varm slukker maskinen automatisk.

- **AromaSignature® DeLuxe:** Bryngningens afslutning angives med et lydsignal.
- Efter bryngningen kan du fjerne kanden fra maskinen. Drypstopfunktionen ③ forhindrer, at det drypper ned på varmepladen.

#### 4. Afkalkningsprogram

Afhængigt af vandets hårdhed i området, kan apparatet kalker til over tid. Dette fører til et øget energiforbrug forårsaget af kalkaflejringer på varmelegemet, hvilket hindrer den optimale energioverførsel til vandet. Kraftig forkalkning kan medføre skader og påvirke apparatets korrekte funktion. Den røde lysdiode "DECALC" ⑤ lyser under tilberedning af kaffen, hvis der er for meget kalk på varmelegemet og indikerer, at apparatet skal afkalkes så hurtigt som muligt.

Vi anbefaler brugen af Melitta® „Anti Calc Liquid for Filter Coffee & Aqua Machines“.

- For at klargøre afkalkningsprocessen skal du fylde vandbeholderen med afkalkningsmiddel i overensstemmelse med producentens anvisninger.
- Tryk på DECALC-knappen ⑤. Den røde LED blinker. Det automatiske afkalkningsprogram starter. Det vises ved, at den røde LED blinker.
- Når afkalkningsprocessen er færdig, slukker de røde og grønne lysdioder.
- **AromaSignature® DeLuxe:** Derudover meddeler et lydsignal, når afkalkningsprogrammet er færdigt.
- Apparatet slukker automatisk og skifter til standbytilstand.
- Efter afkalkningsprocessen skal apparatet skylles igen med rent vand for at fjerne resterende kalk- og afkalkningsmiddel.

#### 5. Rengøring og vedligeholdelse

- Inden rengøring skal du slukke for apparatet og tage strømkablet ud af stikkontakten.
- Nedsenk aldrig apparatet eller strømkablet i vand.
- Rengør maskinens faste dele med en blød, fugtig klud.
- Rengør de dele, der kommer i kontakt med kaffe (glaskande, filter) efter hver brug.
- Filter, filterlåg, glaskande og vandbeholderlåg kan rengøres i opvaskemaskinen.
- Vandoverløbet er aftageligt ⑩ og kan også rengøres i opvaskemaskinen.

#### 6. Note om bortskaffelse

- De med dette symbol  mærkede maskiner skal bortskaffes iht. det europæiske WEEE-direktiv (Waste Electrical and Electronic Equipment).
- El-apparater må ikke smides i affaldsspanden. Bortskaf maskinen miljørigtigt via egnede indsamlingsystemer
- Emballeringsmaterialer er råstoffer og kan genbruges. De skal igen tilføres råstofkredsløbet.

#### Kära kund!

Vi vill tacka dig för att du valt vår kaffebyggare AromaSignature®. Vi hoppas att du blir nöjd med den.

Om du behöver ytterligare information eller har frågor kan du vända dig till Melitta® eller besöka vår hemsida på [www.melitta.se](http://www.melitta.se).

#### För din säkerhet

 Maskinen motsvarar gällande europeiska riktlinjer.

Maskinen har kontrollerats och certifierats av oberoende testinstitut.

Läs igenom säkerhetsanvisningarna och bruksanvisningen helt. För att undvika risker måste säkerhets- och bruksanvisningen följas. Melitta® ansvarar inte för skador som uppstått genom att dessa inte efterföljts.

### 1. Säkerhetsanvisningar

Denna maskin är avsedd att användas i hushåll och på liknande ställen, t.ex.

- i kök för anställda i affärer, kontor och andra affärslokaler
- på lantbruksanläggningar
- på hotell, hotell och andra former av logi- och bed and breakfast-anläggningar

All annan användning anses felaktig och kan ge upphov till personskadorna eller skador på egendom. Melitta® ansvarar inte för skador som uppstår på grund av felaktig användning.

Följ anvisningarna nedan för att undvika skador till följd av felanvändning.

- Maskinen får inte stå i ett skåp när den används.
- Maskinen får endast anslutas till ett korrekt installerat jordat uttag.
- Maskinen ska alltid vara bortkopplad från strömförsörjningen när den inte används samt före ihopsättning, isärtagning eller vid underhåll.

- I samband med användning blir vissa av maskinens delar, t.ex. ångutloppet vid filtret, mycket varma. Undvik att röra vid dessa delar och undvik kontakt med den varma ångan.
- Öppna inte filterhållaren under bryggnig.
- Värmeplattan blir mycket varm vid användning och förblir varm under en lång stund även efter att bryggnigen är klar. Kontakt med värmeplattan kan ge upphov till brännskador, så undvik att vidröra den.
- Se till att strömkabeln inte kommer i kontakt med värmeplattan.
- Använd inte maskinen om strömkabeln är skadad.
- Låt inte strömkabeln komma i kontakt med vätskor.
- Sänk aldrig ned maskinen i vatten.
- Använd inte kannan i mikrovågsugnen
- Rengör inte de delar som kommer i kontakt med livsmedel med aggressiva rengöringsmedel eller skurkräm. Avlägsna rester av rengöringsmedel med rent vatten. Mer information om rengöring återfinns under "Rengöring och skötsel".
- Denna maskin kan användas av barn som är 8 år eller äldre under överinseende av vuxen eller om de har anvisats i säker användning av maskinen och är införstådda med de möjliga riskerna. Rengöring och underhåll får endast utföras av barn om de är 8 år eller äldre och under överinseende av

vuxen. Håll maskinen och strömkabeln utom räckhåll för barn under 8 år.

- Maskinen får användas av personer med nedsatt känsel eller fysisk eller mental förmåga samt personer som saknar erfarenhet och/eller kunskap under överinseende av annan vuxen eller om de har informerats om hur maskinen används på säkert sätt och är införstådda med de möjliga riskerna.
- Barn får inte leka med maskinen.
- Byte av strömkabeln och alla andra reparationer får endast utföras av Melittas® kundtjänstpersonal eller av auktoriserad reparatör.

## 2. Innan första användning

Skölj kaffebryggaren innan du använder den för första gången. Kör den en gång med full mängd vatten, men utan kaffepulver eller kaffefilter.

- Justera sladdens längd efter behov med hjälp av sladdvindan nedtill på kaffebryggaren ①.
- Anslut kaffebryggaren till ett eluttag.
- Fyll vattenbehållaren med rent, kallt vatten upp till den översta markeringen ②. Lampan för behållaren tänds (se även "Användning av kaffebryggaren").
- Sätt in kannan med locket på under filterhållaren ③.
- Tryck på start- och stoppknappen ④.
- Låt vattnet rinna genom filtret och ner i kannan. Kaffebryggaren är utrustad med olika funktioner som bidrar till ökad användarvänlighet och ett optimalt bryggresultat. Dessa funktioner kan ställas in separat.

### 2.1 Inställning av värmeplatta

Smaken på kaffet förändras om det hålls varmt på värmeplattan. För att undvika detta bör du alltid njuta av ditt kaffe när det är nybryggt. Uppvärmning av kaffet bidrar dessutom till onödig energiförbrukning. Kaffebryggaren är från fabrik inställd för att hålla kaffet varmt i 30 minuter. Denna tid kan ändras vid behov.

- För att ändra uppvärmningstiden, tryck på start- och stoppknappen ④ i minst två sekunder. Den gröna lampan börjar blinka och vattenbehållaren lysas upp.
- Tabellen nedan visar inställningarna och antalet gånger som indikatorn blinkar.

Uppvärmningstid	30 Min.	60 Min.	90 Min.
Lampans blinkningsintervall (startknappen)	■ ■	■■ ■■	■■■ ■■■

- Ställ in uppvärmningstiden genom att kort (<2 sek.) trycka på start- och stoppknappen ④

SE

tills önskad tid visas.

- För att bekräfta valet, tryck på start- och stoppknappen (>2 sek.). Uppvärmningstiden är nu inställd.
- Den senast gjorda inställningen finns kvar även om sladden dras ut ur eluttaget.

## 2.2 Inställning av signal för färdig bryggning - endast AromaSignature® DeLuxe

På AromaSignature® DeLuxe indikerar en akustisk signal att bryggningen är klar. Det finns två volyminställningar (hög/låg) och det går även att stänga av ljudet helt och hållet.

- Tryck på knappen för 2–5 koppar ⑥ i minst två sekunder. Lampan börjar blinka.
- Tabellen nedan visar inställningarna och antalet gånger som indikatorn blinkar.

Ljdsignal	låg	hög	av
Lampans blinkningsintervall (knappen för 2–5 koppar)	■ ■	■■ ■■	■■■ ■■■

- Tryck på knappen för 2–5 koppar ⑥ flera gånger tills önskad volym uppnås. Varje gång du trycker på knappen hörs ljudsignalen.
- Tryck in knappen för 2–5 koppar ⑥ i minst två sekunder för att bekräfta valet.
- Den senast gjorda inställningen finns kvar även om sladden dras ut ur eluttaget.

## 3. Förberedelser

- För bästa resultat,
- använd Melitta® kaffefilter 1x4<sup>®</sup>. Vik upp kaffefiltret ⑦ före användning så att det sitter perfekt i filterhållaren.
  - Om du använder hela bönor, mal kaffe efter behov.
  - Om du använder färdigmalat kaffe, förvara paketet väl förslutet.

### 3.1 Kaffebryggning

- Ta av locket på vattenbehållaren. Fyll behållaren med kallt, rent vatten. Fyll på önskad mängd vatten enligt markeringen på vattentanken ②. När du håller i vatten i vattentanken lysas den upp så att det blir lättare att avläsa vattennivån.
- Ta ut filterhållaren med hjälp av handtaget ⑧. Ta av locket på filterhållaren.
- Sätt i ett kaffefilter i filterhållaren. Häll i kaffepulver så att det motsvarar antalet koppar ⑧.
- Sätt på locket på filterhållaren. Sätt tillbaka filterhållaren genom att trycka in den så att den snäpper fast ordentligt ⑨.
- Starta bryggningen genom att trycka på start- och stoppknappen. Lampan tänds och bryggningen startar.
- **AromaSignature® DeLuxe:** För bästa resultat när du brygger mindre än 6 koppar, starta kaffebryggaren i läge "2–5 koppar" ⑥. Tryck först på knappen för 2–5 koppar ⑥ och sedan på start- och stoppknappen ④. På så sätt förlängs bryggtiden och du får bästa möjliga resultat även vid mindre mängd kaffe.
- När bryggningen är klar släcks belysningen i vattenbehållaren automatiskt. Efter den inställda uppvärmningstiden stängs kaffebryggaren automatiskt av.

- **AromaSignature® DeLuxe:** En akustisk signal indikerar att bryggningen är klar.
- Efter bryggningen kan du ta ut kannan från kaffebryggaren. Droppstoppet ③ förhindrar att det droppar kaffe ner på värmeplattan.

## 4. Avkalkningsprogram

Beroende på vattnets hårdhet där du befinner dig kan apparaten bli förkalkad med tiden. Det leder ökad strömförbrukning som orsakas av kalkbeläggningar i värmeelementet som förhindrar optimal energioverföring till vattnet. Mycket kalkbeläggning kan leda till skador och göra att apparaten inte fungerar korrekt. Den röda LED-lampan "DECALC" ⑤ tänds under kaffebryggning om det finns för mycket kalkbeläggning på värmeelementet och indikerar att apparaten bör avkalkas så snart som möjligt.

Vi rekommenderar användning av Melitta® „Anti Calc Liquid for Filter Coffee & Aqua Machines“.

- Innan du börjar, fyll vattenbehållaren med vatten och avkalkningsmedel enligt tillverkarens anvisningar
- Tryck på knappen DECALC ⑤. Programmet för automatisk avkalkning startar. Det visas genom att lysdioden blinkar med rött sken.
- Obs! För att avkalkningsmedlet ska få tillräckligt med tid att verka börjar vattnet rinna ner i kannan efter några minuter.
- När programmet är klart slocknar den röda och den gröna lampan.
- **AromaSignature® DeLuxe:** En akustisk signal indikerar att avkalkningsprogrammet är klart.
- Kaffebryggaren stängs av automatiskt och går över till.
- Efter avkalkningen måste kaffebryggaren köras två gånger med rent vatten (utan kaffe), för att avlägsna eventuella rester av kalk och avkalkningsmedel.

## 5. Rengöring och underhåll

- Stäng av kaffebryggaren innan rengöring och dra ur sladden ur eluttaget.
- Sänk aldrig ner kaffebryggaren eller sladden i vatten.
- Torka av de fasta delarna med en fuktig trasa.
- Rengör delar som kommer i kontakt med kaffe (glaskanna, filterhållare) efter varje användning.
- Filterhållaren, filterlocket, glaskannan och vattenbehållaren kan köras i diskmaskin.
- Vattenröret ⑩ är avtagbart och kan också köras i diskmaskinen.

## 6. Avfallshantering

- Maskiner som märks med denna symbol  följer de europeiska riktlinjerna för WEEE (Waste Electrical and Electronic Equipment).
- Elektriska maskiner hör inte till hushållsavfallet. Kassera maskinen på ett miljövänligt sätt på lämpliga återvinningsstationer.
- Förpackningen är av råmaterial och kan återvinnas. Återlämna den till stationen för råmaterial.

## Kjære kunde.

Tusen takk for at du valgte vår filterkaffemaskin AromaSignature®. Vi håper du får stor glede av den. Hvis du trenger mer informasjon eller hvis du har spørsmål, ber vi deg ta kontakt med Melitta® eller ta en titt på vår hjemmeside [www.international.melitta.de](http://www.international.melitta.de)

## For din egen sikkerhet

**CE** Kaffemaskinen overholder de gjeldene europeiske retningslinjene.

Kaffemaskinen er testet og godkjent av uavhengige testinstitutter.

Vi ber deg lese gjennom alle sikkerhetsinstruksene og hele brukerveiledningen. For å unngå farer må du følge sikkerhets- og betjeningsinstruksene. Melitta® er ikke ansvarlig for skader som oppstår som følge av neglisjering av disse.

## 1. Sikkerhetsinstrukser

Dette apparatet egner seg til bruk i husholdninger og lignende steder som –

- kjøkken for ansatte i verksteder, kontorer og andre kommersielle områder
- landbruksvirksomheter
- moteller, hoteller og andre innkvarterings- og "Bed-and-breakfast"-virksomheter

All annen bruk anses som uriktig og kan føre til personlig skade eller skade på eiendom Melitta® er ikke ansvarlig for skade forårsaket av uriktig bruk.

Vennligst overhold følgende instruksjoner for å unngå skader ved uriktig bruk:

- Apparatet må ikke plasseres i et skap under bruk.
- Apparatet skal kun kobles til en forskriftsmessig installert jordet stikkontakt!
- Apparatet må alltid kobles fra strømforsyningen når det ikke er

under oppsyn og før montering, demontering eller rengjøring.

- Under bruk kan deler av apparatet, som damputløpet ved filteret bli svært varmt. Unngå kontakt med disse delene og unngå kontakt med varm damp.
- Ikke åpne filterholderen under brygging.
- Kokeplaten blir svært varm under bruk, og forblir varm i lengre tid etter at brygging er avsluttet. Kontakt med den varme platen kan føre til brannskader så dette må unngås.
- Påse at strømkabelen ikke kommer i kontakt med den varme platen.
- Ikke bruk apparatet hvis strømkabelen er skadet.
- Ikke la strømkabelen komme i kontakt med væske.
- Senk aldri apparatet ned i vann.
- Ikke bruk kannen i mikrobølgeovnen
- Ikke rengjør deler som kommer i kontakt med næringsmidler med aggressive rengjøringsmidler eller skurekrem. Fjern rester av rengjøringsmidler med rent vann. Mer informasjon om rengjøring finnes under "Rengjøring og stell".
- Dette apparatet kan brukes av barn fra 8 år eller eldre hvis de er under oppsyn eller hvis de har mottatt instruksjoner i sikker bruk av apparatet og har forstått de potensielle farene. Rengjøring og vedlikehold må ikke utføres av barn med mindre de er 8 år eller eldre og er un-

NO

der oppsyn. Hold apparatet og strømkabelen unna barn som er under 8 år.

- Apparatet kan brukes av personer med begrensede fysiske, sensoriske eller mentale evner eller mangel på erfaring og/eller kunnskap hvis de er under oppsyn eller hvis de har mottatt instruksjoner i bruk av apparatet og har forstått de potensielle farene.
- Barn skal ikke leke med apparatet.
- Utskifting av strømkabelen og alle andre reparasjoner skal kun utføres av Melitta® kundeservice eller et autorisert verksted.

## 2. Før du bruker for første gang

Skyll apparatet før du bruker det for første gang. Kjør det én gang med full vannmengde, men uten kaffe eller kaffefilter.

- Avgjør hvor lang du ønsker at strømkabelen skal være ved å lagre det overskytende i kabeloppbevaringen i bunnen av apparatet ①.
- Koble apparatet til strømtilførselen.
- Fyll vanntanken med friskt, kaldt vann opp til det høyeste nivået på vannnivå-indikatoren ②. Tanklyset tennes (se også «Å bruke apparatet»).
- Sett glasskannen med lyset på inn i apparatet under filteret ③.
- Trykk på Start & Stopp-knappen ④.
- La vannet strømme gjennom filteret og ned i kannen. For optimal kaffeglede og for enkel bruk, er apparatet utstyrt med ulike ekstrafunksjoner. Disse funksjonene kan stilles inn individuelt.

## 2.1 Innstilling av kokeplaten

Å holde kaffen varm på varmeplaten endrer smaken av kaffen. For å unngå dette, bør du nyte din kaffe frisk ved å drikke den så snart etter traktning som mulig. Unødvendig oppvarming bruker også verdifull energi. Fabrikkinnstillingene for apparatet er 30 minutter med oppvarming. Denne tiden kan endres etter behov.

- For å endre tidsperioden for å holde kaffen varm, trykk på Start & Stopp-knappen ④ og hold nede i mer enn 2 sek. Den grønne lysdioden begynner å blinke og vanntanken lyser.
- Tabellen nedenfor viser innstillingene og antall ganger indikatoren blinker.

Varmeperiode	30 Min.	60 Min.	90 Min.
Lysdiodens blinker-rytme (Start-knappen)	■ ■	■■ ■■	■■■ ■■■

- Still inn ønsket varmeperiode med et kort (<2 sek.) trykk på Start & Stopp-knappen ④ til ønsket tid vises.
- For å bekrefte, trykk på Start & stopp-knappen og hold den inne (> 2 sek.). Varmeperioden er nå programmert.
- Innstillingen som ble valgt sist forblir aktiv selv om strømkabelen tas ut av kontakten.

## 2.2 Stille signalet for ferdig traktning - kun AromaSignature® DeLuxe

Med AromaSignature® DeLuxe, indikeres ferdigtraktning med et lydsignal. Der er to voluminnstillinger (høyt / lavt), eller du kan slå av lyden helt.

- Trykk på 2-5 kopper-knappen ⑥ og hold den i mer enn 2 sek. Lysdioden begynner å blinke.
- Tabellen nedenfor viser innstillingene og antall ganger indikatoren blinker.

Lydsignal	høyt	lavt	av
Lysdiodens blinker-rytme (2-5-kopper-knappen)	■ ■	■■ ■■	■■■ ■■■

- Trykk på 2-5 kopper-knappen ⑥ flere ganger til ønsket volum er nådd. Etter hvert trykk på knappen, vil du høre lydsignalet.
- Trykk på 2-5 kopper-knappen ⑥ og hold den i mer enn 2 sek for å bekrefte det valgte volumet.
- Innstillingen som ble valgt sist forblir aktiv selv om strømkabelen tas ut av kontakten.

## 3. Kaffeforberedelse

For kaffe med best smak

- Bruk Melitta® kaffefilter 1x4®. Brett kaffefilteret før bruk ⑦, slik at det sitter perfekt i filteret.
- Hvis du bruker hele bønner, mal dem opp friske etter behov.
- Hvis du bruker malt kaffe: Hold pakken tett lukket og lagre den i kjøleskapet.

### 3.1 Å bruke apparatet

- Fjern lokket fra vanntanken. Fyll tanken med kaldt, rent vann. Velg riktig mengde vann ved hjelp av koppen eller liter-nivåindikatorerne på tanken ②. Så snart vann helles inn i tanken, lyses den opp slik at det lettere å se nivåindikatorens merker.
- Fjern filteret fra holderen ved hjelp av spaken i filterhåndtaket ⑧. Ta av lokket fra filteret.
- Legg et kaffefilter i filteret. Ha i nok malt kaffe for det ønskede antall kopper.
- Sett på plass igjen filterlokket. Skyv filteret tilbake i holderen til du hører at den klikker på plass ⑨.
- Start traktningen ved å trykke på Start & Stopp-knappen ④. Lysdioden tennes og traktningen starter.
- **AromaSignature® DeLuxe:** For den beste aromaen når du lager mindre enn 6 kopper, start apparatet i «2-5 kopper»-modus ⑥. Trykk først på 2-5 kopper-knappen ⑥ og deretter på Start & Stopp-knappen ④. Dette utvider traktetiden og gir deg det beste aromatiske kafferesultatet selv med små mengder kaffe.
- På slutten av traktningen vil tankbelysningen slå seg av. Etter at den valgte varmetiden har løpt, vil apparatet slå seg automatisk av.



- **AromaSignature® DeLuxe:** Ferdig traktning indikeres med et lydsignal.
- Etter traktning kan du fjerne kaffen fra apparatet. Dryppstoppen hindrer at det drypper ned på varmeplaten.

#### 4. Avkalkningsprogram

Avhengig av hvor hardt det lokale vannet er, kan utstyret bli forkalket over tid. Dette fører til økt energibruk forårsaket av kalkbelegg på varmeelementet, noe som hindrer optimal energioverføring til vannet. For mye kalkbelegg kan føre til skade og dermed forhindre at trakteren fungerer som den skal. LED-lyset "DECALC" ⑤ lyser opp under kaffetraktningen hvis det er for mye kalkbelegg på varmeelementet og indikerer at utstyret må avkalkes så snart som mulig.

Vi anbefaler bruk av Melitta® „Anti Calc Liquid for Filter Coffee & Aqua Machines“.

- For å forberede avkalkningsprosessen, fyll vanntanken med avkalkningsmiddel i henhold til produsentens instruksjoner.
- Trykk på DECALC-knappen ⑤. Det automatiske avkalkningsprogrammet starter, dette er vist ved at den røde lysdioden blinker.
- Når avkalkningsprosessen er fullført, slukker de røde lysdiodene.
- **AromaSignature® DeLuxe:** I tillegg varsler et lydsignal når avkalkningsprogrammet er ferdig.
- Apparatet slår seg av automatisk og går over.
- Etter avkalkningsprosessen skylles apparatet gjennom to ganger med rent vann og uten kaffe for å fjerne rester av kalk og avkalkningsmiddel.

#### 5. Rengjøring og vedlikehold

- Før rengjøring, slå av apparatet og ta ut strømkabelen fra stikkkontakten.
- Senk aldri apparatet eller strømkabelen ned i vann.
- Rengjør de faste kabinettene med en myk, fuktig klut.
- Rengjør delene som kommer i kontakt med kaffe (glasskannen, filter) etter hver bruk.
- Filter, filterlokket, glasskannen og vanntankens lokk kan vaskes i oppvaskmaskin.
- Vann-overløpet er avtakbart og kan også vaskes i oppvaskmaskin.

#### 6. Avhendingsinstruksjoner

- Kaffemaskiner som er merket med dette symbolet  er underlagt de europeiske retningslinjene for WEEE (Waste Electrical and Electronic Equipment).
- Elektriske apparater må ikke kastes i husholdningsavfallet. Bring kaffemaskinen til et egnet oppsamlingssted slik at den kastes på miljøvennlig måte.
- Emballasjen er et råstoff og kan gjenvinnes. Bring den tilbake til råstoffkretsløpet.

#### Hyvä asiakas,

kiitos, että olet ostanut AromaSignature®-suodatin-kahvinkeittimen. Toivomme, että siitä on paljon iloa sinulle.

Jos tarvitset lisätietoja tai sinulla on kysyttävää, ota yhteyttä Melittaan tai vieraille osoitteessa [www.melitta.fi](http://www.melitta.fi)

#### Sinun turvallisuutesi

 Laite on voimassa olevien eurooppalaisten direktiivien mukainen.

Riippumattomat testauslaitokset ovat tarkastaneet ja sertifioineet laitteen.

Lue turvallisuusohjeet ja käyttöohje kokonaan. Sinun on vaarojen välttämiseksi noudatettava turvallisuus- ja käyttöohjeita. Melitta® ei vastaa ohjeiden laiminlyönnistä aiheutuneista vahingoista.

### 1. Turvallisuusohjeet

Tämä laite on tarkoitettu käytettäväksi kotitalouksissa ja vastaavilla alueilla, kuten -

- työntekijöiden keittiöissä kauppoissa, toimistoissa ja muilla kaupallisilla alueilla
  - maatalousyrityksissä
  - motelleissa, hotelleissa ja muissa asuintiloissa sekä bed and breakfast -majoituksissa
- Muita käyttötarkoituksia pidetään sopimattomina ja ne voivat johtaa henkilö- tai omaisuusvahinkoihin. Melitta® ei ole vastuussa virheellisestä käytöstä aiheutuneista vahingoista.

Noudata seuraavia ohjeita väärinkäytöstä aiheutuvien vahinkojen välttämiseksi:

- Laitetta ei saa käytön aikana pitää kaapissa.
- Kytke laite vain asianmukaisesti asennettuun, maadoitettuun pistorasiaan.
- Laitteen on aina oltava irrotettuna

virtalähteestä, kun se on ilman valvontaa, sekä kokoamisen, purkamisen tai puhdistuksen aikana.

- Käytön aikana jotkut laitteen osat, kuten suodattimen höyrynpöistoaukko, kuumenevat huomattavasti. Älä kosketa näitä osia ja vältä kosketusta kuumaan höyryyn.
- Älä avaa suodatinta valmistuksen aikana.
- Keittolevy kuumenee erittäin kuumaksi käytön aikana ja pysyy kuumana pitkään valmistusprosessin jälkeen. Keittolevyn kosketus voi aiheuttaa palovammoja, joten vältä sen koskettamista.
- Varmista, että virtajohto ei kosketa keittolevyä.
- Älä käytä laitetta, jos virtajohto on vaurioitunut.
- Älä anna virtajohdon joutua kosketuksiin nesteiden kanssa.
- Älä koskaan upota laitetta veteen.
- Älä käytä kannua mikroaaltouunissa
- Älä puhdistu ruoan kanssa kosketuksiin joutuvia osia voimakkailla puhdistusaineilla tai hankausvaahdolla. Poista pesuainejäämät puhtaalla vedellä. Lisätietoa puhdistuksesta löytyy kohdasta ”Puhdistus ja hoito”.
- Laitetta voivat käyttää 8-vuotiaat tai sitä vanhemmat lapset, jos heitä valvotaan tai jos heitä on neuvottu laitteen turvallisesta käytöstä, ja he ovat ymmärtäneet mahdolliset vaarat. Lapset eivät saa suorittaa laitteen puhdistusta ja kunnossapitoa, elleivät he ole vähintään 8-vuotiaita ja ellei heitä

valvota. Pidä laite ja virtajohto poissa alle 8-vuotiaiden lasten ulottuvilta.

- Laitetta voivat käyttää henkilöt, joilla on rajalliset fyysiset, sensoriset tai henkiset kyvyt tai joilla ei ole kokemusta ja/tai tietoa, jos heitä valvotaan tai jos heitä on neuvottu laitteen turvallisesta käytöstä, ja he ovat ymmärtäneet mahdolliset vaarat.
- Lapset eivät saa leikkiä laitteen kanssa
- Virtajohdon vaihdon ja muut korjaustyöt saa suorittaa vain Melitta® Asiakaspalvelun henkilöstö tai valtuutettu korjausliike.

## 2. Ennen ensimmäistä käyttökertaa

- Huuhtelee laite ennen sen ensimmäistä käyttökertaa. Käytä sitä kerran täydellä vesimäärällä, mutta ilman kahvia tai kahvinsuodatinta.
- Päätä kuinka pitkän virtajohdon haluat säilyttämällä ylimääräistä johtoa laitteen pohjan säilytystilassa ①.
- Kytke laite virtalähteeseen.
- Täytä vesisäiliö puhtaalla, kylmällä vedellä vesimäärän ylimpään osoittimeen saakka ②. Säiliön valo syttyy (katso myös kohta ”laitteen käyttö”).
- Laita kannu, jonka kansi on paikallaan, laitteeseen suodattimen alle ③.
- Paina käynnistys- ja sammutuspainiketta ④.
- Anna veden virrata suodattimen läpi kannuun. Laite on varustettu useilla eri lisäominaisuuksilla optimaalista kahvinautintoa ja helppokäyttöisyyttä varten. Nämä ominaisuudet voidaan asettaa yksittäin.

### 2.1 Keittolevyn asettaminen

Kahvin pitäminen lämpimänä keittolevyllä muuttaa kahvin makua. Jotta näin ei tapahtuisi, kahvi tulisi nauttia tuoreena, juomalla se mahdollisimman pian suodattamisen jälkeen. Tarpeeton lämmitys käyttää myös arvokasta energiaa. Laitteen tehdasasetus on säädetty 30 minuutin lämmitykselle. Tätä aikaa voidaan muuttaa tarpeen mukaan.

- Muuta lämpimänapitoaikaa painamalla käynnistys- ja sammutuspainiketta ④ yli 2 sek. ajan. Vihreä LED alkaa vilkkua ja vesisäiliöön tulee valo.
- Alla oleva taulukko näyttää asetukset ja kuinka monta kertaa merkkivalo vilkkuu.

Lämmitysaika	30 Min.	60 Min.	90 Min.
LEDin vilkkumisrytmi (käynnistyspainike)	■ ■	■■ ■■	■■■ ■■■

- Aseta haluttu lämmitysaika painamalla nopeasti (< 2 sek.) käynnistys- ja sammutuspainiketta ④, kunnes haluttu aika näytetään.

- Vahvista painamalla käynnistys- ja pysäytyspainiketta ja pidä painettuna (> 2 sek.). Lämmitys aika on nyt ohjelmoitu.
- Valittu asetus pysyy aktiivisena, vaikka virtajohto irrotettaisiin pistorasiasta.

## 2.2 Suodatuksen loppumissignaalin asetus - vain AromaSignature® DeLuxe

AromaSignature® DeLuxe -mallissa suodatuksen loppuminen osoitetaan äänimerkillä. Äänenvoimakkuusasetuksia on kaksi (äänekäs / hiljainen), tai voit kytkeä äänen kokonaan pois päältä.

- Paina 2–5 kupin painiketta ⑥ yli 2 sek. ajan. LED alkaa vilkkua.
- Alla oleva taulukko näyttää asetukset ja kuinka monta kertaa merkkivalo vilkkuu.

Äänimerkki	äänekäs	hiljainen	pois
LEDin vilkkumisyhtymä (2–5 kupin painike)	■ ■	■■ ■■	■■■ ■■■

- Paina 2–5 kupin painiketta ⑥ toistuvasti, kunnes saat halutun äänenvoimakkuuden. Jokaisen painalluksen jälkeen kuulet äänimerkin.
- Paina 2–5 kupin painiketta ⑥ yli 2 sek. ajan vahvistaaksesi valitun äänenvoimakkuuden.
- Valittu asetus pysyy aktiivisena, vaikka virtajohto irrotettaisiin pistorasiasta.

## 3. Kahvin valmistus

Saat parhaimman makuista kahvia, kun

- Käytät Melitta® -kahvinsuodattimia 1x4®. Taita kahvinsuo - datin ennen käyttöä ⑦ niin, että istuu täydellisesti suodattimessa.
- Jos käytät kokonaisia papuja, jauha ne tuoreena tarpeen mukaan.
- Jos käytät jauhettua kahvia: Pidä pakkaus tiukasti suljettuna ja säilytä sitä jääkaapissa.

## 3.1 Laitteen käyttö

- Poista vesisäiliön kansi. Täytä säiliö kylmällä, puhtaalla vedellä. Valitse oikea vesimäärä käyttämällä säiliön kuppien tai litran tasomerkkejä ②. Heti kun vesi kaadetaan säiliöön, siihen syttyy valo, jonka vuoksi vesimäärän merkkin näkeminen on helpompaa.
- Irrota suodatin pidikkeestä käyttämällä suodattimen ottimen ③ vipua. Irrota suodattimen kansi.
- Laita kahvinsuodatinpussi suodattimeen. Lisää tarpeeksi kahvijauhetta haluttua kuppimäärää varten.
- Laita suodattimen kansi takaisin paikalleen. Työnä suodatin takaisin pidikkeeseen, kunnes kuulet sen napsahdavan paikalleen ④.
- Käynnistä suodatus painamalla käynnistys- ja sammutuspainiketta ④. LED syttyy ja suodatus alkaa.
- **AromaSignature® DeLuxe:** Saat parhaan aromit keittäessäsi vähemmän kuin 6 kuppia, kun käynnistät laitteen '2–5 kuppia' -tilassa ⑥. Paina ensin 2–5 kuppia -painiketta ⑥, ja sitten käynnistys- ja sammutuspainiketta. Tämä lisää suodatusaikaa antaen sinulle parhaan, aromaattisen.
- Suodatuksen lopussa säiliön valo sammuu itsestään. Kun olet valinnut lämpimänäpitoajan, laite kytkeytyy automaattisesti pois päältä ja siirtyy valmiustilaan.
- **AromaSignature® DeLuxe:** Suodatuksen loppu

osoitetaan äänimerkillä.

- Suodatuksen jälkeen voit siirtää kannun pois laitteesta. Tippalukko ③ estää veden tippumisen keittolevylle.

## 4. Kalkinpoisto-ohjelma

Alueellisesta veden kovuudesta johtuen voi laite kalkkiintua ajansaotossa. Tämä johtaa kalkkikiven aiheuttamaan lisääntyneeseen energiankäyttöön lämmityselementissä, mikä estää optimaalisen energian siirron veteen. Liiallinen kalkkeutuminen voi johtaa vaurioihin ja vaikuttaa laitteen moitteettomaan toimintaan. Punainen LED "DECALC" ⑤ -valo syttyy kahvia valmistettaessa, jos lämmityselementissä on liikaa kalkkikiveä ja osoittaa, että kalkki tulisi poistaa laitteesta niin pian kuin mahdollista.

Suosittellemme, että käytät Melitta® „Anti Calc Liquid for Filter Coffee & Aqua Machines” -tuotteita.

- Valmistaudu kalkinpoistoprosessiin täyttämällä vesisäiliö kalkinpoistajalla valmistajan ohjeiden mukaisesti.
- Paina DECALC-painiketta ⑤. Automaattinen kalkinpoisto-ohjelma käynnistyy. Sen osoittaa vilkkuva punainen LED.
- Kun kalkinpoistoprosessi on valmis, punainen LED sammuvat.
- **AromaSignature® DeLuxe:** Lisäksi äänimerkki ilmoittaa, kun kalkinpoisto-ohjelma on valmis.
- Laite sammuu automaattisesti ja siirtyy valmiustilaan.
- Kalkinpoistoprosessin jälkeen laite on huuhdeltava kahdesti puhtaalla vedellä ja ilman kahvia, lopun kalkin ja kalkinpoistoaineen huuhtelemiseksi.

## 5. Puhdistus ja huolto

- Älä koskaan upota laitetta tai virtajohtoa veteen.
- Puhdista kiinteät kotelo-osat pehmeällä, kostealla liinalla.
- Puhdista kahvin kanssa kosketuksiin joutuvat osat (lasikannu, suodatin) jokaisen käyttökerran jälkeen.
- Suodatin, suodattimen kansi, lasikannu ja vesisäiliön kansi voidaan pestä astianpesukoneessa.
- Veden ylivuotosuoja on irrotettava ⑩ ja myös se voidaan pestä astianpesukoneessa.

## 6. Huomautus hävittämisestä

- Tällä merkillä  merkityt laitteet ovat eurooppalaisen WEEE-direktiivin (sähkö- ja elektroniikkalaiteromu) mukaisia.
- Elektroniikkalaitteet eivät kuulu kotitalousjätteisiin. Vie laite ympäristöystävällisesti sopivaan keräyspaikkaan.
- Pakkausmateriaalit ovat raaka-aineita, ja ne voi kierrättää. Vie ne raaka-ainekierrätykseen.

FI

## Droga Klientko, Drogi Kliencie,

dziękujemy, że zdecydowaliście się na zakup naszego eks-presu przelewowego Melitta® AromaSignature®. Życzymy dużo zadowolenia z Waszego urządzenia.

Jeżeli potrzebujecie dalszych informacji lub macie pytania dotyczące tego urządzenia, prosimy skontaktować się z firmą Melitta® lub odwiedzić naszą stronę internetową [www.melitta.pl](http://www.melitta.pl).

## Dla Państwa bezpieczeństwa

**CE** Urządzenie spełnia wymogi następujących dyrektyw unijnych.

Urządzenie zostało sprawdzone i atestowane przez niezależne instytucje badawcze i zostało odznaczone znakiem GS oznaczającym "Sprawdzone Bezpieczeństwo".

Prosimy o zapoznanie się i bezwzględne przestrzeganie wszystkich wskazówek bezpieczeństwa i instrukcji obsługi, w celu uniknięcia zagrożeń. Melitta® nie ponosi odpowiedzialności za szkody powstałe wskutek nieprzestrzegania zaleceń.

## 1. Wskazówki bezpieczeństwa

To urządzenie jest przeznaczone do użytkowania w gospodarstwie domowym i w podobnych zastosowaniach, np.

- w kuchniach dla pracowników w sklepach, biurach i innych pomieszczeniach służbowych
- w gospodarstwach rolnych
- w motelach, hotelach, innych przedsiębiorstwach hotelarskich oraz pensjonatach

Każde inne zastosowanie uznawane jest jako niezgodne z przeznaczeniem i może prowadzić do problemów zdrowotnych i szkód materialnych. Melitta® nie odpowiada za szkody, które powstają wskutek stosowania urządzenia niezgodnie z przeznaczeniem.

Aby uniknąć obrażeń ciała wskutek niewłaściwego użycia, należy przestrzegać poniższych zaleceń:

- Urządzenie podczas pracy nie

może stać w zabudowie.

- Podłączać urządzenie tylko do prawidłowo zainstalowanego gniazdka.
- Urządzenie należy zawsze odłączać od sieci, jeżeli nie jest pod nadzorem oraz przed jego złożeniem, rozłożeniem na części lub myciem.
- Podczas pracy niektóre części urządzenia, np. wylot pary przy filtrze, silnie się nagrzewają. Nie dotykać tych części ani nie zbliżać rąk do miejsc, z których wydobywa się gorąca para.
- Nie otwierać pojemnika na filtr podczas zaparzania kawy.
- Płyta grzewcza podczas pracy silnie się nagrzewa i pozostaje gorąca nawet przez długi czas po zakończeniu zaparzania. Kontakt z gorącą płytą grzewczą może spowodować oparzenia, dlatego nie wolno jej dotykać.
- Uważać, aby kabel sieciowy nie dotykał gorącej płyty grzewczej.
- Nie używać urządzenia, gdy kabel sieciowy jest uszkodzony.
- Uważać, aby kabel sieciowy nie miał styczności z cieczami.
- Nigdy nie zanurzać urządzenia w wodzie.
- Nie wkładać dzbanka do kuchenki mikrofalowej.
- Części mających styczność z żywnością nie czyścić agresywnymi środkami czystości ani mleczkiem do czyszczenia. Usuwać pozostałości środków czystości czystą wodą. Więcej wskazówek dotyczących czysz-

czenia można znaleźć w rozdziale "Czyszczenie i pielęgnacja".

- To urządzenie może być używane przez dzieci powyżej 8 roku życia, jeżeli będą one pod nadzorem osoby dorosłej lub zostały poinstruowane odnośnie bezpiecznego używania urządzenia i rozumieją wynikające z tego zagrożenia. Dzieciom nie wolno myć ani konserwować urządzenia, chyba że mają one 8 lub więcej lat i są pod nadzorem osoby dorosłej. Przechowywać urządzenie i kabel sieciowy z dala od dzieci poniżej 8 lat.
- Urządzenie może być używane przez osoby o ograniczonych zdolnościach umysłowych, sensorycznych lub fizycznych lub z brakiem doświadczenia i/ lub wiedzy, o ile są pod nadzorem lub zostały poinstruowane odnośnie bezpiecznego używania urządzenia i rozumieją wynikające z tego zagrożenia.
- Dzieciom nie wolno bawić się urządzeniem.
- Wymiana kabla sieciowego oraz wszelkie inne naprawy mogą być dokonywane jedynie przez autoryzowany serwis Melitta®.

## 2. Przed pierwszym użyciem

- Przed pierwszym użyciem przepłukać urządzenie. W tym celu napełnić je wodą i włączyć, ale nie wkładać filtra ani nie wsypany kawy.
- Określić wymaganą długość kabla sieciowego, a resztę nawinąć na uchwyt w dnie urządzenia ①.
- Podłączyć urządzenie do sieci elektrycznej.
- Napełnić zbiornik do górnego oznaczenia czystą, świeżą wodą. Włącza się oświetlenie zbiornika (patrz też "Obsługa urządzenia").
- Postawić dzbanek z nałożoną pokrywą w urządzeniu

- pod filtrem.
- Nacisnąć przycisk włącz/wyłącz ④.
- Zaczekać, aż cała woda spłynie przez filtr do dzbanka.

Aby kawa miała doskonały aromat, oraz aby ułatwić korzystanie z urządzenia, wyposażono je w różne dodatkowe funkcje. Można je konfigurować indywidualnie.

## 2.1 Programowany czas podgrzewania

Jeżeli kawa jest podgrzewana przez dłuższy czas, jej smak się zmienia. Aby temu zapobiec, należy wypić kawę jak najszybciej po zaparzeniu. Ponadto długotrwałe podgrzewanie kawy wpływa na zużycie cennej energii. Urządzenie zostało ustawione fabrycznie na czas podgrzewania trwający 30 minut. W razie potrzeby można wydłużyć ten czas.

- Aby zmienić czas podgrzewania, wcisnąć i przytrzymać przycisk włącz/wyłącz ④ przez ponad 2 sekundy. Diody LED ④ zacznie migać na zielono i podświetli się pojemnik na wodę.
- Ustawienia i wskaźniki są podane w poniższej tabeli.

Czas podgrzewania	30 min.	60 min.	90 min.
Włącznik/ Wyłącznik ④	■ ■	■■ ■■	■■■ ■■■

- W celu potwierdzenia jeszcze raz wcisnąć na dłużej przycisk włącz/wyłącz ④ (> 2 s). Czas podgrzewania został zaprogramowany.
- Ostatnio wybrane ustawienie pozostaje aktywne nawet po wyciągnięciu wtyczki z gniazdka.

## 2.2 Ustawianie sygnału zakończenia zaparzania – tylko AromaSignature® DeLuxe

W wersji urządzenia AromaSignature® DeLuxe, pod koniec zaparzania rozlega się sygnał dźwiękowy. Możliwa jest 2-stopniowa zmiana głośności tego sygnału (głośno / cicho) lub całkowite wyłączenie dźwięku.

- Wcisnąć przycisk 2-5 filizanek ⑥ przez ponad 2 sekundy. Diody LED zaczyna migać.
- Ustawienia i wskaźniki są podane w poniższej tabeli.

Sygnał dźwiękowy	głośno	cicho	wył.
Cykl migania LED (przycisk 2-5 filizanek ⑥)	■ ■	■■ ■■	■■■ ■■■

- Wcisnąć wielokrotnie krótko przycisk 2-5 filizanek ⑥ do osiągnięcia żądanej głośności. Po każdym naciśnięciu przez krótki czas słyszalny jest odpowiedni dźwięk.
- Wcisnąć i przytrzymać przycisk 2-5 filizanek ⑥ przez ponad 2 sekundy, aby zaprogramować wybraną głośność.
- Ostatnio wybrane ustawienie pozostaje aktywne nawet po wyciągnięciu wtyczki z gniazdka.

## 3. Zaparzanie kawy

Aby uzyskać najlepszy aromat kawy należy:

- Używać filtrów Melitta® 1x4®.
- Złożyć filtr przed użyciem ⑦, aby był on jak najlepiej dopasowany.

- Jeżeli używane są całe ziarna, należy je wcześniej zmielić w odpowiedniej ilości.
- Jeżeli używają Państwo gotowej kawy zmielonej: opakowanie powinno być stale dobrze zamknięte i przechowywane w lodówce.

### 3.1 Eksploatacja urządzenia

- Zdjąć pokrywę pojemnika na wodę. Napełnić zbiornik czystą, świeżą wodą. Ilość wody można odczytać na skali z filiżankami lub pojemnością w litrach. Po rozpoczęciu wlewania wody zaświeci się podświetlenie zbiornika, co ułatwia odmierzanie ilości wody za pomocą skali.
- Wyjąć filtr z pojemnika, naciskając dźwignię w pojemniku filtra ⑧. Zdjąć pokrywę filtra.
- Włożyć filtr papierowy do pojemnika na filtr ⑦. Wsypać zmieloną kawę w ilości odpowiadającej przewidywanej liczbie filiżanek kawy.
- Z powrotem założyć pokrywę filtra ⑨ i włożyć pojemnik na filtr do urządzenia, aż do kliknięcia, które potwierdza prawidłowe zatrasnięcie w urządzeniu.
- Rozpocząć zaparzanie naciskając przycisk włącz/wyłącz ④. Dioda LED świeci i rozpoczyna się zaparzanie.
- **Tylko AromaSignature® DeLuxe:** Aby aromat kawy mógł się w pełni rozwinąć, można przedłużyć czas zaparzania nawet podczas zaparzania ilości mniejszej niż 6 filiżanek kawy. W tym celu najpierw nacisnąć przycisk 2-5 filiżanek ④ a następnie włącznik/wyłącznik ④. W ten sposób nawet przy mniejszych ilościach zaparzonej kawy jest ona bardziej aromatyczna.
- Po zakończeniu zaparzania, podświetlenie zbiornika gaśnie. Urządzenie wyłącza się automatycznie.
- Pod koniec zaparzania rozlega się sygnał dźwiękowy.
- Po zakończeniu zaparzania można wyjąć dzbanek z urządzenia. Funkcja zapobiegająca kapaniu ③ chroni przed ociekaniem kawy na płytę grzewczą.

### 4. Program usuwania kamienia

Zależnie od twardości wody w Państwa okolicy, urządzenie może po pewnym czasie ulec zakamienieniu. Zwiększa się równocześnie również jego zużycie energii, ponieważ warstwa kamienia na grzałce uniemożliwia wydajne przekazywanie energii do wody. Jeżeli urządzenie jest nadmiernie zakamienione, może ono ulec uszkodzeniu, a jego działanie może być zakłócone. Zaświecenie się czerwonej diody LED "DECALC" ⑤ podczas zaparzania kawy informuje o nadmiernym zakamienieniu grzałki. Należy wówczas jak najszybciej odkamienić urządzenie. Dla ułatwienia tej procedury, urządzenie zostało wyposażone w program odkamieniania.

Zalecamy zastosowanie środka Melitta® „Anti Calc Liquid for Filter Coffee and Aqua Machines“.

- Aby przygotować odkamienianie, należy dodać środek do odkamieniania do pojemnika na wodę, zgodnie z zaleceniami producenta.
- Nacisnąć krótko przycisk DECALC ⑤. Rozpoczyna się automatyczny program odkamieniania, który jest sygnalizowany przez miganie diody LED na czerwono.
- Czerwona dioda LED gaśnie dopiero po całkowitym zakończeniu procesu odkamieniania.
- **AromaSignature® DeLuxe:**

Koniec programu jest sygnalizowany dodatkowo przez sygnał dźwiękowy.

- Urządzenie wyłącza się automatycznie.
- Po zakończeniu procesu odkamieniania trzeba dwukrotnie włączyć urządzenie z czystą wodą bez kawy, aby całkowicie usunąć resztki odkamieniacza.

### 5. Czyszczenie i pielęgnacja

- Wyłączyć urządzenie przed czyszczeniem i wyciągnąć wtyczkę.
- Nigdy nie zanurzać urządzenia ani kabla sieciowego w wodzie.
- Czyścić niedemontowalne części obudowy miękką, wilgotną szmatką.
- Części mające styczność z kawą (dzbanek, filtr) należy myć po każdym użyciu.
- Filtr, pokrywę filtra i pokrywę zbiornika można myć w zmywarce do naczyń.
- System wodny z pojemnikiem na wodę ⑩ również można zdjąć

### 6. Wskazówki dotyczące utylizacji urządzenia

- Urządzenia oznaczone tym symbolem  podlegają europejskiej dyrektywie WEEE (Waste Electrical and Electronic Equipment).
- Nie należy utylizacji urządzeń elektrycznych wraz z odpadami komunalnymi. Należy utylizować je w sposób przyjazny środowisku poprzez odpowiednie systemy zbiórki.
- Opakowania są cennymi surowcami i podlegają recyklingowi. Proszę oddać je do ponownego przetworzenia.



<b>DE</b>	<b>Garantie</b>
<b>GB</b>	<b>Guarantee</b>
<b>FR</b>	<b>Garantie</b>
<b>NL</b>	<b>Garantie</b>
<b>ES</b>	<b>Garantía</b>
<b>DK</b>	<b>Garantibestemmelser</b>
<b>SE</b>	<b>Garantivillkor</b>
<b>NO</b>	<b>Garanti</b>
<b>FI</b>	<b>Takuu</b>
<b>PL</b>	<b>Gwarancja</b>

## Melitta® Garantie

Zusätzlich zu den gesetzlichen Gewährleistungsrechten, die dem Endabnehmer gegenüber dem Verkäufer unentgeltlich zustehen, geben wir für dieses Gerät, sofern es bei einem von uns aufgrund seiner Beratungskompetenz autorisierten Händler erworben wurde, eine Herstellergarantie zu folgenden Bedingungen:

1. Die Garantiezeit beginnt mit dem Tag des Verkaufs an den Endabnehmer. Sie beträgt 60 Monate. Das Kaufdatum ist durch eine Kaufquittung zu belegen. Das Gerät wurde für den Gebrauch im Haushalt konzipiert und konstruiert und ist nicht für eine gewerbliche Nutzung geeignet. Garantieleistungen führen weder zu einer Verlängerung noch zu einem Neubeginn der Garantiezeit für das Gerät oder eingebaute Ersatzteile.
2. Innerhalb der Garantiezeit beseitigen wir alle Mängel des Gerätes, die auf Material- oder Fabrikationsfehlern beruhen, nach unserer Wahl durch Reparatur oder Austausch des Gerätes. Ausgewechselte Teile gehen in unser Eigentum über.
3. Nicht unter die Garantie fallen Mängel, die durch unsachgemäßen Anschluss, unsachgemäße Handhabung oder Reparaturversuche durch nicht autorisierte Personen entstanden sind. Das Gleiche gilt bei Nichtbeachtung der Gebrauchs-, Pflege- und Wartungsanweisung, sowie der Verwendung von Verbrauchsmaterialien (z.B. Reinigungs- und Entkalkungsmittel oder Wasserfilter), die nicht den Originalspezifikationen entsprechen. Verschleißteile (z.B. Dichtungen und Ventile) und leicht zerbrechliche Teile wie Glas sind von der Garantie ausgenommen.
4. Die Abwicklung von Garantieleistungen erfolgt jeweils über die für das betreffende Land bestehende Service-Hotline (siehe Angaben unten).
5. Diese Garantiebestimmungen gelten für in der Bundesrepublik Deutschland, Österreich und der Schweiz gekaufte und genutzte Geräte. Werden Geräte im Ausland gekauft oder dorthin gebracht, werden Garantieleistungen nur im Rahmen von für dieses Land geltenden Garantiebestimmungen erbracht.

Etwaige Gewährleistungsansprüche werden durch diese Garantie nicht eingeschränkt.

### Melitta Europa GmbH & Co. KG

Ringstraße 99  
32427 Minden

#### Deutschland

Consumer Service Deutschland  
Melittastr. 44  
32427 Minden  
Tel.: 0571/861900  
Mail:  
verbraucherservice@mh.melitta.de  
www.melitta.de

#### Österreich

Melitta Gesellschaft m.b.H.  
Münchner Bundesstraße 131  
5020 Salzburg  
Tel. 0662 / 43 95 11  
www.melitta.at



#### Schweiz

Melitta Schweiz GmbH  
Untere Brühlstrasse 13  
CH-4800 Zofingen  
Tel: 062 388 98 48  
Email: info@melitta.ch  
www.melitta.ch

#### Luxemburg

Melitta België N.V.  
9160 Lokeren  
België/Belgique  
Tel. +32 (0)9 331 52 30  
www.melitta.be

## Terms of guarantee

In addition to the legal guarantee claims, to which the end user is entitled relative to the seller, for this device, if it was purchased from a dealer authorized by Melitta® due to his consulting competence, we grant a manufacturer's guarantee under the following conditions:

1. The guarantee period begins with the day the product was sold to the end user. The guarantee is 60 months. The purchase date of the device must be verified by a purchase receipt.  
The device was designed and built for household use only. It is not dedicated for a commercial use. Guarantee performances lead neither to an extension of the guarantee period nor to a new beginning of the guarantee period for the device or installed spare parts.
2. Within the guarantee period we will correct all device defects that are based on material or manufacturing errors, through repair or replacement of the device at our discretion. Replace parts become the property of Melitta®.
3. Defects that occurred due to improper connection, improper handling, or repair attempts by nonauthorized persons are not covered by the guarantee. The same applies for failure to comply with the use, care, and maintenance instructions as well for the use of consumables (e.g. cleaning and decalcifying agents or waterfilters) that do not correspond to the original specifications. Wear parts (e.g. seals and valves) and fragile parts like glass are excluded from the guarantee.
4. Guarantee performances are processed via the Service Hotlines for the respective country (see information below).
5. These guarantee conditions apply for devices purchased and used in UK. If devices are purchased in foreign countries or brought into foreign countries, then guarantee performances will only be provided as specified in the guarantee conditions applicable for this country.

### Melitta UK Ltd.

Hortonwood 45  
Telford, Shropshire, TF1 7FA  
United Kingdom  
Tel: +44(0)800 0288002  
www.melitta.co.uk





## Garantie Melitta®

Outre les droits de garantie appartenant à l'utilisateur final vis-à-vis du vendeur, nous fournissons avec cet appareil une garantie constructeur aux conditions suivantes, à condition que la machine ait été acquise auprès d'un revendeur agréé:

1. La période de garantie prend effet à la date d'achat de la machine par l'utilisateur final. Elle est de 5 ans. La date d'achat de la machine doit être indiquée sur une preuve d'achat. La machine a été conçue et fabriquée pour un usage domestique et non pour un usage industriel.
2. Pendant la période de garantie, nous nous chargeons de remédier à tous les défauts de la machine, faisant suite à un défaut de matériel ou de fabrication, et procédons, selon notre choix, à la réparation ou au remplacement de l'appareil. Les pièces remplacées sont alors la propriété de Melitta®.
3. Sont exclus de la garantie les défauts liés à un branchement non conforme, à une manipulation non conforme ou à des tentatives de réparation par des personnes non autorisées. Il en va de même en cas de non-respect des consignes d'utilisation, de maintenance et d'entretien, ainsi qu'en cas d'utilisation de consommables (produits de nettoyage, de détartrage ou filtre à eau) non conformes aux spécifications. Les pièces d'usure (telles que les joints et vannes par ex.) et les pièces facilement cassables comme le verre, sont également exclus de la garantie.
4. Les garanties sont appliquées par l'assistance téléphonique (France: Service Consommateur N° Azur 0 970 805 105. Belgique et Luxembourg: +32 (0)9 331 52 30).
5. Ces conditions de garantie sont valables pour les machines achetées et utilisées en France, Belgique ou Suisse. Lorsque des machines sont achetées à l'étranger ou importées là-bas, les prestations de garantie sont uniquement appliquées dans le cadre des conditions de garantie en vigueur dans ce pays.
6. Melitta® considère ce produit comme un produit échangeable. Il n'existe donc pas de pièces détachées. Pour information tous les produits échangeables défectueux sont détruits dans le cadre légal de la réglementation nationale DEEE (Déchets d'Equipements Electriques et Electroniques)

**Melitta France SAS**  
Service consommateurs  
02570 Chézy sur Marne



**France**  
Melitta France S.A.S.  
9 rue Saint Fiacre  
02570 Chézy-sur-Marne



**Switzerland**  
Melitta Schweiz GmbH  
Untere Brühlstrasse 13  
CH-4800 Zofingen  
Tel: 062 388 98 49  
Email: info@melitta.ch  
www.melitta.ch

**Belgium, Luxembourg**  
Melitta België N.V.  
Dieptestraat 2 bus 14  
9160 Lokeren  
België/Belgique  
Tel.: +32 (0)9 331 52 30  
E-mail: info@melitta.be  
www.melitta.be

## Garantievoorwaarden

Voor zover dit apparaat werd gekocht bij een door ons (op grond van zijn adviescompetentie) geautoriseerde handelaar verlenen wij naast de wettelijke garantierechten voor dit apparaat eveneens een fabrikantegarantie tegen de volgende voorwaarden:

1. De garantieperiode begint op de dag van verkoop aan de eindafnemer. Deze bedraagt 60 maanden. De aankoopdatum van het apparaat moet door een aankoopbon worden aangetoond. Het apparaat werd voor huishoudelijk gebruik gefabriceerd en is niet geschikt voor commercieel gebruik. Door de vervanging van onderdelen of van het apparaat wordt de garantieperiode niet verlengd.
2. Tijdens de garantieperiode verhelpen wij alle gebreken aan het apparaat die resulteren uit materiaal- of fabricagefouten, naar onze keuze door reparatie of vervanging van het apparaat. Vervangen onderdelen en apparaten worden eigendom van Melitta.
3. Niet onder de garantie vallen gebreken die door onakkundige aansluiting, onakkundige bediening of reparatiepogingen door niet geautoriseerde personen zijn ontstaan. Hetzelfde geldt bij niet-inachtneming van de gebruiks- en onderhoudsaanwijzingen evenals bij het gebruik van verbruiksmateriaal (bijv. reinigings- en ontkalkingsmiddelen) dat niet voldoet aan de originele specificaties. Slijtage-onderdelen (bijv. afdichtingen en ventielen) en licht breekbare onderdelen zoals glas vallen niet onder garantie.
4. De afwikkeling van garantieprestaties vindt steeds via de voor het betreffende land verantwoordelijke service lijn plaats (zie hieronder).
5. Deze garantievoorwaarden gelden voor apparaten die in België en Nederland werden gekocht en gebruikt.

**Melitta Nederland B.V.**  
Edisonweg 25  
4207 HE GORINCHEM  
Nederland  
Tel. +31 (0)183-642 642  
E-mail: info@melitta.nl  
www.melitta.nl



**Melitta België N.V.**  
Dieptestraat 2 bus 14  
9160 Lokeren  
België/Belgique  
Tel.: +32 (0)9 331 52 30  
E-mail: info@melitta.be  
www.melitta.be

## Garantía Melitta®

1. El período de garantía comienza el día de la venta al usuario final. Su validez es de 5 años. La fecha de compra debe poder probarse con un recibo de compra. El electrodoméstico ha sido diseñado y construido para uso doméstico y no es apropiado para uso comercial. Los servicios en garantía no amplían ni reinician el período de garantía del electrodoméstico o cualquier pieza de recambio instalada.
2. Dentro del período de garantía, remediamos todos los defectos del aparato que se basan en defectos de material o fabricación, reparando o sustituyendo el dispositivo. Las piezas cambiadas pasarán a ser de nuestra propiedad.
3. La garantía no cubre los defectos causados por una conexión inadecuada, un manejo inadecuado o intentos de reparación por personal no autorizado. Lo mismo se aplica al incumplimiento de las instrucciones de uso, cuidado y mantenimiento, así como al uso de materiales (p. ej. productos de limpieza y descalcificación o filtros de agua) que no cumplan las especificaciones originales.

Las piezas de desgaste (p. ej. sellos y válvulas) y las partes frágiles como el cristal quedan excluidas de la garantía.

4. Los servicios de garantía se procesan mediante las líneas de atención correspondientes para cada país (véanse los detalles abajo).
5. Estas condiciones de garantía se aplican a electrodomésticos comprados y usados en España. Si los dispositivos se han comprado en el exterior o se transportan allí, los servicios de garantía solo se ofrecen dentro del alcance de las condiciones de garantía aplicables a ese país.

Es de aplicación el Real Decreto Legislativo 1/2007, en su versión vigente en cada momento.

Recomendamos consultar las condiciones contractuales y las garantías de producto completas, que se pueden encontrar en [www.melitta.es](http://www.melitta.es)

### Cofresco Ibérica S.A.U

Edificio Europa III - C/ San Rafael, 1, Bajo B1  
28108 Alcobendas (Madrid)  
Tel. +34 914 90 16 10  
[www.melitta.es](http://www.melitta.es)



## Melitta® garanti

Ud over de lovbestemte garantirettigheder, som forhandleren forpligtes til over for slutbrugeren, udsteder vi en producentgaranti for dette apparat under følgende betingelser, hvis apparatet er købt hos en forhandler, som vi har autoriseret på grundlag af deres evne til at yde ekspertrådgivning:

1. Garantiperioden begynder den dag, apparatet sælges til forbrugeren. Den gælder i 60 måneder. Købsdatoen skal dokumenteres med en kvittering. Apparatet er designet og konstrueret til husholdningsbrug og egner sig ikke til erhvervmæssig brug. Garantiydelse udvider eller genstarter ikke garantiperioden for apparatet eller eventuelle monterede reservedele.
2. Inden for garantiperioden vil vi afhjælpe alle defekter på enheden, der efter vores skøn skyldes materiale- eller produktionsdefekter, ved at reparere eller udskifte enheden. Udskiftede dele overgår til vores ejendom.
3. Garantien dækker ikke defekter forårsaget af ukorrekt tilslutning, ukorrekt håndtering eller reparationsforsøg, som uautoriserede personer har udført. Det samme gælder for manglende overholdelse af instrukser vedrørende anvendelse, vedligeholdelse og pleje samt brugen af materialer (f.eks. rengørings- og afkalkningsmidler eller vandfiltre), der ikke lever op til de originale specifikationer. Dele, der udsættes for slitage (f.eks. tætninger og ventiler) og skrøbelige dele såsom glas er udelukket fra garantien.
4. Garantiydelse behandles via den relevante lande-service-hotline (se oplysninger forinden).
5. Disse garantibetingelser gælder for apparater købt og anvendt i Tyskland, Østrig og Schweiz. Hvis enheden er købt eller anvendes i andre lande, vil der kun blive ydet garantiservices inden for rammerne af de garantibestemmelser, der gælder i det pågældende land.

### Melitta Nordic A/S

Box 222 27  
250 24 Helsingborg  
Tel.: +45 46-35 30 00  
[www.melitta.dk](http://www.melitta.dk)



## Garantivillkor

I de fall då garantin skall göras anspråk på, skall man ta kontakt med butiken för hantering av ärendet. De har kompetensen att lösa eventuella problem med Melitta® produkter. Melitta® beviljar anspråken med följande villkor:

1. Garantitiden börjar den dag produkten såldes till slutförbrukaren. Garantin gäller 60 månader. Försäljningsdatum av apparaten måste kunna verifieras med kvitto. Apparaten är designad och tillverkad endast för användande i hushåll. Är inte avsedd för kommersiellt bruk. Garantiutföranden leder varken till en ökning av garantiperioden eller ny påbörjan av garantiperioden för apparaten eller installerade reservdelar.
2. Under garantiperioden kommer vi att åtgärda samtliga apparatdefekter som beror på material- eller tillverkningsfel, genom reparation eller utbyte av apparaten. De utbytta delarna kommer i Melittas ägo.
3. Skador uppkomna p g a felaktig anknötning, felaktig behandling, eller reparationsförsök av icke-auktoriserade personer täcks inte av garantin. Det samma gäller miss lyckande att följa bruks- och underhållsinstruktioner vad gäller användningen av konsumtionsvaror (t ex rengöring och avkalkningsmedel eller vattenfilter) som inte överensstämmer med originalspecifikationerna. Förslitningsdelar (t ex packningar och ventiler) och ömtåliga delar som glas ingår inte i garantin.
4. Garantiutföranden handhas via Service Hotlines för respektive land (se information nedan).
5. Dessa garantivillkor gäller apparater sålda och använda i Sverige. Om apparater är sålda utomlands eller medtagna till utlandet, kommer garantiåtaganden endast att tillhandahållas enligt garantivillkor för detta land.

**Melitta Nordic AB**  
Box 222 27  
250 24 Helsingborg  
www.melitta.se



## Garantivilkår

I tillegg til de lovmessige garantirettighetene som forbrukeren har i forhold til selgeren, gir vi for dette apparatet en produsentgaranti, dersom det er kjøpt hos en forhandler som pga. sin rådgivningskompetanse er autorisert av oss, til følgende betingelser:

1. Garantitiden løper fra den dagen apparatet selges til brukeren. Garantitid 60 mnd. Garantien gjelder kun dersom kjøpsdato er bekreftet av forhandlers stempel og signatur på garantikortet, eller ved forevisning av gyldig kjøpskvittering/-bevis. Apparaten er kun til husholdningsbruk. Apparatets garantitid blir ikke utvidet ved at man fremsetter krav under garantien.
2. Under garantitiden vil vi utbedre alle defekter i apparatet som skyldes beviselige feil fra vår side når det gjelder materiell og/eller utførelse, enten ved å reparere eller skifte ut deler, eller bytte av apparatet.
3. Skader som ikke hører inn under produsentens ansvarsområde dekkes ikke av garantien. Dette gjelder særlig krav som oppstår som følge av feilaktig bruk (f.eks. bruk av feil spenning/strømstyrke) eller vedlikehold, samt fra normal slitasje, knust glass eller feil som kun har en ubetydelig innvirkning på verdien eller bruken av apparatet.
4. Garantien er kun gyldig i det landet apparatet ble kjøpt.
5. Disse garantivilkår gjelder apparater som er solgt og brukt i NORGE. Hvis trakteren er solgt eller tatt med til utlandet, gjelder garantivilkår for disse landene.

**Melitta Nordic AB**  
Box 222 27  
250 24 Helsingborg  
www.melitta.se



## Melitta® takuu

Lisänä lakisääteiseen takuuseen, jonka loppukäyttäjää on oikeutettu saamaan myyjältä, myönnämme tälle laitteelle valmistajan takuun seuraavin ehdoin, sikäli kuin se on ostettu meidän jälleenmyyjältä, jonka me olemme valtuuttaneet sillä ehdolla, että tämä pystyy tarjoamaan asiantuntijapalveluja:

1. Takuuaika alkaa siitä päivästä, kun tuote on myyty loppukäyttäjälle. Se on voimassa 60 kuukautta. Ostopäivä täytyy todistaa ostokuitilla. Laite on muo-toiltu ja suunniteltu kotitalouskäyttöön eikä se sovi ammatimaiseen käyttöön. Takuun piiriin kuuluva palvelu ei pidennä tai aloita uudelleen laitteen tai asen-nettujen osien takuuaikaa.
2. Takuuajan sisällä vastaamme laiteviasta, jotka aiheutuvat materiaali- tai valmistusviosta, harkinnamme mukaan joko korjaamalla tai vaihtamalla laitteen. Vaihdetut osat siirtyvät meidän omistukseemme.
3. Takuu ei kata vahinkoja, jotka aiheutuvat epäasiallisesta liitännästä, käsittelystä tai valtuuttamattomien henkilöiden korjausyrityksistä. Sama koskee käyttöohjeiden, hoidon ja kunnossapidon laiminlyöntiä sekä käyttömateriaaleja (esim. puhdistus- ja kalkinpoistoaineita tai vedensuodattimia), jotka eivät ole alkuperäisten määräysten mukaisia. Kuluvat osat (esim. tiivisteet ja venttiilit) sekä särkyvät osat, kuten lasi, eivät kuulu takuun piiriin.
4. Takuupalvelut käsitellään kyseisen maan huoltopalvelussa (katso tiedot alta).

**Melitta Nordic AB**  
asiakaspalvelu@melitta.se



## Gwarancja Melitta®

Oprócz ustawowej rękojmi przysługującej klientowi końcowemu w odniesieniu do sprzedawcy, udzielamy na niniejszy produkt, o ile został nabyty u autoryzowanego przedstawiciela, gwarancji producenta pod następującymi warunkami:

1. Okres gwarancyjny rozpoczyna się z dniem sprzedaży produktu klientowi końcowemu. Okres ten wynosi 60 miesięcy. Datę zakupu należy udowodnić przedstawiając paragon. Urządzenie jest przeznaczone do użytku domowego i nie nadaje się do użytku komercyjnego. Świadczenia gwarancyjne nie powodują przedłużenia ani ponownego rozpoczęcia okresu gwarancyjnego dla urządzenia ani wbudowanych części zamiennych.
2. W okresie gwarancyjnym zobowiązujemy się do usunięcia wszelkich usterek urządzenia spowodowanych wadami materiału lub procesu produkcji, poprzez naprawę lub wymianę urządzenia, zależnie od naszej decyzji. Wymienione części stają się naszą własnością.
3. Gwarancja nie obejmuje uszkodzeń spowodowanych nieprawidłowym podłączeniem, niefachową obsługą lub próbami naprawy przez osoby nieupoważnione. To samo dotyczy nieprzestrzegania instrukcji obsługi, pielęgnacji i konserwacji, jak również użycia materiałów eksploatacyjnych (np. środków czystości, odkamieniaczy lub filtrów wody) nieodpowiadających oryginalnym wymaganiom. Gwarancja nie obejmuje części zużywalnych (np. uszczelki i zaworów) oraz kruchych części, np. ze szkła.
4. Roszczenia gwarancyjne należy zgłaszać autoryzowanym serwisom marki Melitta®, których pełna lista dostępna jest na stronie [www.melitta.pl](http://www.melitta.pl).
5. Warunki gwarancji dotyczą urządzeń nabytych i użytkowanych w Polsce. W przypadku nabycia urządzeń za granicą lub przewiezienia ich za granicę, roszczenia gwarancyjne będą rozpatrywane tylko zgodnie z warunkami gwarancji obowiązującymi dla tego kraju.

**Melitta Poland Sp. z o.o.**  
[www.melitta.pl](http://www.melitta.pl)

