

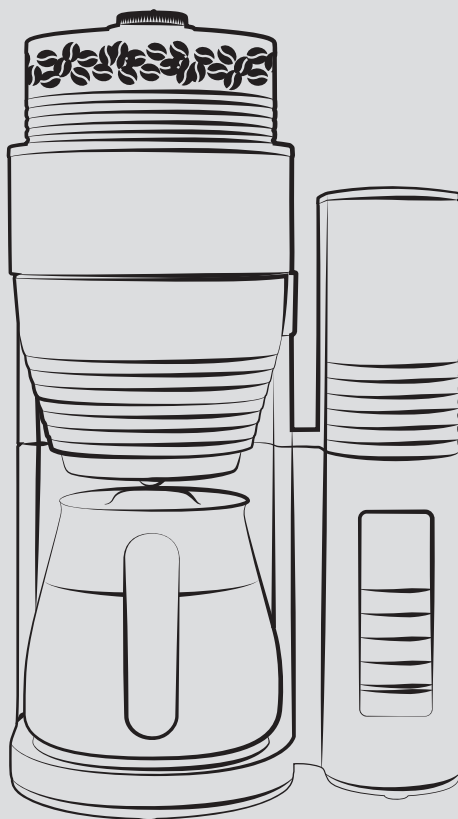

AromaFresh Therm Pro/Therm Pro X *User Manual*



DE
3

GB
15

FR
25

NL
37

IT
47

ES
59

DK
69

SE
79

NO
89

FI
99

RU
109

PL
121

CZ
131

SK
141



Inhaltsverzeichnis

1	Zu Ihrer Sicherheit	3
1.1	Bestimmungsgemäße Verwendung.....	3
1.2	Gefahr durch elektrischen Strom.....	3
1.3	Verbrennungs- und Verbrühungsgefahr....	4
1.4	Allgemeine Sicherheit.....	4
1.5	Thermkanne.....	4
1.6	Kinder.....	4
2	Gerät im Überblick	5
3	Erste Schritte	6
3.1	Gerät auspacken.....	6
3.2	Gerät aufstellen.....	6
3.3	Gerät anschließen.....	6
3.4	Gerät erstmalig einschalten.....	6
4	Zubereitung vorbereiten	6
4.1	Leitungswasser einfüllen.....	6
4.2	Filtertüte verwenden.....	6
4.3	Kaffeebohnen einfüllen.....	6
4.4	Anzahl der zu brühenden Tassen einstellen.....	7
4.5	Mahlgrad und Kaffeestärke einstellen.....	7
5	Kaffee zubereiten	7
5.1	Kaffee mit Kaffeebohnen zubereiten.....	7
5.2	Kaffee mit Kaffeepulver zubereiten.....	8
6	Timer verwenden	8
6.1	Kaffee mit Timer zubereiten.....	8
6.2	Startzeit einstellen.....	8
7	Einstellungen ändern	8
8	Gerät reinigen	9
8.1	Oberflächen reinigen.....	9
8.2	Kanne reinigen.....	9
8.3	Mahlwerk reinigen.....	9
8.4	Pulverkanal reinigen.....	10
9	Gerät entkalken	11
9.1	Programm Entkalken	11
9.2	Gerät spülen.....	11
10	Entsorgung	11
11	Technische Daten	12
12	Störungen	12

I Zu Ihrer Sicherheit

I.1 Bestimmungsgemäße Verwendung

Das Gerät ist für den Gebrauch im privaten Haushalt oder in vergleichbaren Umgebungen bestimmt, um Kaffeegetränke zuzubereiten.

Jede andere Verwendung gilt als nicht bestimmungsgemäß und kann zu Personen- und Sachschäden führen.

I.2 Gefahr durch elektrischen Strom

Verwenden Sie das Gerät nur, wenn es in technisch einwandfreiem Zustand ist.

Schließen Sie das Gerät nur an eine vorschriftsmäßig installierte Schutzkontaktsteckdose an.

Falls das Gerät oder das Netzkabel beschädigt ist, besteht Lebensgefahr durch einen Stromschlag. Sie dürfen das Gerät dann nicht verwenden, sondern müssen es vom Hersteller, vom Kundendienst oder von einem Servicepartner reparieren lassen. Sie dürfen das Gerät nicht in Wasser tauchen oder das Netzkabel mit Wasser in Verbindung kommen lassen.

Trennen Sie das Gerät von der Stromversorgung, wenn es längere Zeit unbeaufsichtigt ist.

1.3 Verbrennungs- und Verbrühungsgefahr

Der austretende Kaffee und der Dampf sind sehr heiß. Vermeiden Sie direkten Kontakt mit dem austretenden Kaffee und dem Dampf. Öffnen Sie während des Brühvorgangs nicht den Schwenkfilter.

1.4 Allgemeine Sicherheit

Sie dürfen das Gerät nicht in einem Schrank betreiben.

Sie dürfen während des Betriebs nicht in das Gerät greifen.

Sie dürfen das Gehäuse nicht öffnen oder das Gerät anderweitig manipulieren.

Reinigen Sie die Teile, die mit Lebensmitteln in Berührung kommen, nicht mit aggressiven Reinigungsmitteln oder Scheuermilch. Entfernen Sie Reinigungsmittelrückstände mit klarem Wasser.

1.5 Thermkanne

Sie dürfen die Kanne nicht in einer Mikrowelle verwenden.

Stellen Sie die Kanne nicht auf eine heiße Herdplatte.

Verwenden Sie die Kanne nicht zur Aufbewahrung von Milchprodukten oder Babynahrung. Es besteht die Gefahr von Bakterienwachstum.

Legen Sie die gefüllte Kanne nicht hin, da Flüssigkeit austreten könnte.

1.6 Kinder

Kinder dürfen nicht mit dem Gerät spielen.

Sie müssen Kinder, die jünger als 8 Jahre sind, vom Gerät fernhalten.

Das Gerät kann von Kindern, die älter als 8 Jahre sind, sowie von Personen mit verringerten physischen, sensorischen oder mentalen Fähigkeiten oder Mangel an Erfahrung und Wissen benutzt werden, aber nur wenn sie beaufsichtigt werden oder bezüglich des sicheren Gebrauchs des Geräts unterwiesen wurden und die daraus resultierenden Gefahren verstehen.

Reinigung und Wartung dürfen nicht von Kindern, die jünger als 8 Jahre sind, durchgeführt werden. Kinder, die älter als 8 Jahre sind, müssen bei der Reinigung und Wartung beaufsichtigt werden.

2 Gerät im Überblick

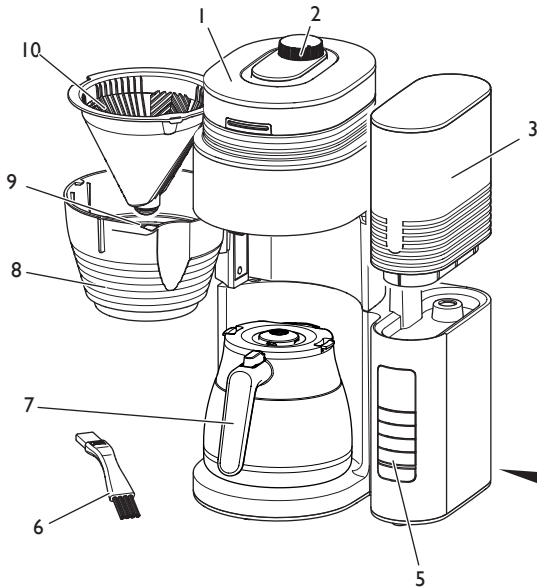

- 1 Bohnenbehälter mit Deckel
- 2 Mahlgradregler
- 3 Wassertank mit Deckel
- 4 Netzkabel mit Kabeleinschubfach
- 5 Bedienfeld
- 6 Pinsel
- 7 Thermkanne mit Deckel
- 8 Schwenkfilter
- 9 Tropfstopp
- 10 Filtereinsatz

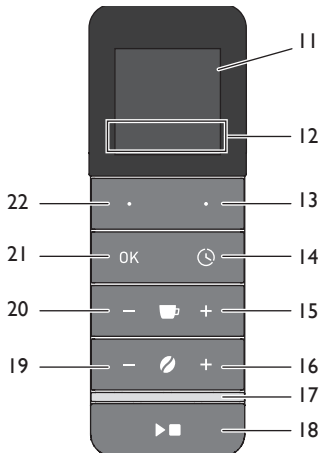

Pos.	Bezeichnung	Funktion
11	Bildschirm	Zeigt Funktionen und Informationen an.
12	Funktion	Zeigt die Belegung der Funktionstasten an.
13 + 22	Funktions-tasten	Wählen Menüpunkte aus.
14	Timer	Startet die Timerfunktion und stoppt den Timer.
15 + 20	Tassen	Erhöht oder verringert die Anzahl der zu brühenden Tassen.
16 + 19	Stärke	Erhöht oder verringert die Kaffeestärke. 0 deaktiviert das Mahlwerk.
17	LED	Zeigt den Status des Geräts an.
18	Start/Stop	Startet oder stoppt die Zubereitung und beendet Menüs.
21	OK	Bestätigt die Auswahl im Menü.

3 Erste Schritte

3.1 Gerät auspacken

Entfernen Sie das Verpackungsmaterial und die Klebestreifen vom Gerät. Bewahren Sie die Originalverpackung auf.

Das Gerät wurde im Werk auf seine einwandfreie Funktion geprüft. Daher können sich im Gerät noch Spuren von Kaffee und Wasser befinden.

3.2 Gerät aufstellen

- Stellen Sie das Gerät in einem trockenen Raum auf.
- Stellen Sie das Gerät auf eine stabile, ebene und trockene Fläche. Die Fläche darf nicht heiß sein. Das Gerät darf nicht in der Nähe von Spülbecken oder Ähnlichem stehen.
- Verlegen Sie das Netzkabel so, dass es nicht über Kanten verläuft und nicht durch heiße Flächen beschädigt werden kann.

3.3 Gerät anschließen

Schließen Sie das Gerät nur an eine gut zugängliche, vorschriftsgemäß installierte Schutzkontaktsteckdose an.

Die vollständige Trennung vom Stromnetz erfolgt durch Ziehen des Netzsteckers.

3.4 Gerät erstmalig einschalten

Beim erstmaligen Einschalten müssen Sie das Gerät spülen. Das Spülen erfolgt ohne Filtertüte und ohne Kaffee.

1. Schließen Sie das Gerät an das Stromnetz an.
2.  Stellen Sie mit den Funktionstasten die *Uhrzeit* und die *Sprache* ein. Bestätigen Sie Ihre Auswahl jeweils mit der "OK"-Taste.
3. Stellen Sie mit der Taste "Stärke-" die Stufe 0 ein, um das Mahlwerk zu deaktivieren. Es werden keine Kaffeebohnen gemahlen.
 - » Im Bildschirm erscheint das *Löffelsymbol*.
4. Stellen Sie die Kanne mit dem Deckel unter den Auslauf.

5. Entnehmen Sie den Wassertank. Spülen Sie den Wassertank mit klarem Leitungswasser aus.
 6. Füllen Sie den Wassertank bis zur 8-Tassen-Markierung mit frischem, kaltem Leitungswasser und setzen Sie ihn ein.
 7. Starten Sie die Zubereitung mit der "Start/Stopp"-Taste.
 - » Die Zubereitung wird automatisch beendet.
 8. Leeren Sie die Kanne.
- Wiederholen Sie die Schritte 4 bis 8, um das Gerät ein zweites Mal zu spülen.

4 Zubereitung vorbereiten

4.1 Leitungswasser einfüllen

Füllen Sie den Wassertank nur mit frischem, kaltem Leitungswasser. Verschließen Sie den gefüllten Wassertank mit dem Deckel.

Die Markierungen auf dem Wassertank entsprechen der Anzahl Tassen, die Sie während eines Brühvorgangs zubereiten. Während eines Brühvorgangs wird immer das gesamte Wasser im Wassertank verbraucht. Füllen Sie deshalb nur so viel Wasser ein, wie Sie für den folgenden Brühvorgang benötigen.

Die eingefüllte Wassermenge darf die 8-Tassen-Markierung nicht überschreiten, da die Kanne sonst überläuft.

4.2 Filtertüte verwenden

Verwenden Sie Melitta® Filtertüten der Größe 1x4®. Falten Sie die Filtertüte entlang der Prägenähte und setzen Sie die Filtertüte in den Filtereinsatz. Drücken Sie die Filtertüte leicht nach unten, um einen optimalen Halt zu erreichen. Beim Schließen des Schwenkfilters muss dieser hörbar einrasten.

Entnehmen Sie nach der Zubereitung den Filtereinsatz mit der Filtertüte und entsorgen Sie die Filtertüte.

4.3 Kaffeebohnen einfüllen

Geröstete Kaffeebohnen verlieren ihr Aroma in wenigen Tagen. Füllen Sie daher nicht zu viele Kaffeebohnen in den Bohnenbehälter. Mit einem vollständig gefüllten Bohnenbe-

hälter können Sie 2 bis 3 Zubereitungen mit maximaler Wassermenge durchführen.

Achtung! Stark ölige oder karamellierte Kaffeebohnen können das Mahlwerk verkleben. Auch Kaffeepulver kann dem Mahlwerk schaden.

Falls der Bohnenbehälter während der Zubereitung leer gemahlen wird, ertönen drei kurze Signaltöne und der Mahlvorgang wird unterbrochen. Der Bildschirm zeigt zusätzlich eine entsprechende Meldung.

Füllen Sie den Bohnenbehälter mit ausreichend Kaffeebohnen und bestätigen Sie mit der "OK"-Taste. Die noch fehlende Menge wird gemahlen und die Zubereitung wird fortgesetzt.

4.4 Anzahl der zu brühenden Tassen einstellen

 Die Anzahl der zu brühenden Tassen stellen Sie mit den Tasten "Tasse+" und "Tasse-" ein.

Stellen Sie in jedem Fall die Anzahl der Tassen entsprechend der eingefüllten Wassermenge ein, auch wenn immer das gesamte Wasser im Wassertank verbraucht wird. Mit dieser Einstellung wird die Menge der zu mahlenden Kaffeebohnen eingestellt, und der Brühvorgang wird für die eingestellte Anzahl optimiert.

4.5 Mahlgrad und Kaffeestärke einstellen

Der Mahlgrad hat einen wesentlichen Einfluss auf den Geschmack des Kaffees. Ist der Mahlgrad zu fein, bekommt der Kaffee einen bitteren Geschmack. Ist der Mahlgrad zu grob, schmeckt der Kaffee säuerlich.

Drehen Sie den "Mahlgradregler" im Uhrzeigersinn, um einen feineren Mahlgrad einzustellen. Drehen Sie gegen den Uhrzeigersinn, um einen größeren Mahlgrad einzustellen.

 Mit den "Stärke"-Tasten stellen Sie die Menge der zu mahlenden Kaffeebohnen ein. Die Einstellung 0 deaktiviert das Mahlwerk, und Sie können Kaffeepulver verwenden.

Das Mahlergebnis und die Kaffeestärke von unterschiedlichen Kaffeesorten ist nicht immer gleich. Sie sollten unterschiedliche Ein-

stellungen testen, um ein optimales Ergebnis zu erhalten. Beginnen Sie jeweils mit einer mittleren Einstellung.

Hinweis: Sollten Sie trotz Mahlgradeinstellung und Stärkeinstellung keinen schmackhaften Kaffee erhalten, können Sie im Menü unter *Einstellung Mühle* zusätzlich die Menge der zu mahlenden Kaffeebohnen einstellen. Beachten Sie, dass diese Einstellung den Geschmack des Kaffees bei allen Stärkegraden und bei jeder eingestellten Tassenzahl beeinflusst.



5 Kaffee zubereiten

Beachten Sie bei der Zubereitung die folgenden Hinweise:

- Die Zubereitung starten Sie mit der "Start/Stopp"-Taste. Während der Zubereitung blinkt die LED grün.
- Sie können die Zubereitung jederzeit abbrechen, indem Sie die "Start/Stopp"-Taste erneut drücken.
- Der gebrühte Kaffee läuft durch das Ventil im Deckel der Thermkanne.
- Die Zubereitung wird automatisch beendet. Je nach Einstellung ertönt ein Signalton.
- Der Tropfstopp im Filtereinsatz verhindert ein Nachtropfen von Kaffee nach der Entnahme der Kanne.
- Je nach Einstellung wird der Bildschirm nach einigen Minuten Inaktivität abgedunkelt. Drücken Sie eine beliebige Taste, um den Bildschirm zu aktivieren.
- Zum Ausschlenken des Kaffees drücken Sie den Verschlusshebel nach unten.
- Zum Öffnen des Deckels drücken Sie die seitlichen Verschlüsse nach innen und ziehen Sie den Deckel nach oben.

5.1 Kaffee mit Kaffeebohnen zubereiten

1. Füllen Sie ausreichend Kaffeebohnen in den Bohnenbehälter.
2. Stellen Sie den Mahlgrad ein.
3. Setzen Sie eine passende Filtertüte in den Filtereinsatz.
4. Füllen Sie den Wassertank entsprechend der gewünschten Tassenzahl.
5. Stellen Sie die Kanne mit dem Deckel in das Gerät.

6.  Stellen Sie die Anzahl der zu brühenden Tassen ein.
7.  Stellen Sie die Kaffeestärke ein. Die Stärke darf nicht 0 sein.
8. Starten Sie die Zubereitung mit der "Start/ Stopp"-Taste.

5.2 Kaffee mit Kaffeepulver zubereiten

Verwenden Sie pro Tasse ca. 6 bis 8 g Kaffeepulver.

1. Stellen Sie mit der Taste "Stärke-" die Stufe 0 ein, um das Mahlwerk zu deaktivieren.
 - » Im Bildschirm erscheint das *Löffelsymbol*.
2. Setzen Sie eine passende Filtertüte in den Filtereinsatz.
3. Geben Sie die benötigte Menge Kaffeepulver in die Filtertüte.
4. Füllen Sie den Wassertank entsprechend der gewünschten Tassenzahl.
5. Stellen Sie die Kanne mit dem Deckel in das Gerät.
6.  Stellen Sie die Anzahl der zu brühenden Tassen ein.
7. Starten Sie die Zubereitung mit der "Start/ Stopp"-Taste.

6 Timer verwenden

Mit dem Timer kann das Gerät die Zubereitung zu einem festgelegten Zeitpunkt automatisch starten. Für die Nutzung des Timers müssen Sie die Uhrzeit einstellen, siehe Kapitel 7 *Einstellungen ändern* auf Seite 8.

6.1 Kaffee mit Timer zubereiten





1. Bereiten Sie das Gerät entsprechend der Kapitel 5.1 oder 5.2 vor, ohne die "Start/ Stopp"-Taste zu drücken.
2. Aktivieren Sie mit der "Timer"-Taste den Timer.
3.  Wählen Sie mit der linken Funktionstaste eine Startzeit aus.
4. Starten Sie den Timer mit der "OK"-Taste.
 - » Die Startzeit wird im Bildschirm angezeigt und die LED leuchtet weiß.

» Die Zubereitung startet zum ausgewählten Zeitpunkt.

Sie können den Timer vor Ablauf der Startzeit deaktivieren, indem Sie die "Timer"-Taste erneut drücken.

6.2 Startzeit einstellen

Sie können zwei Startzeiten festlegen, die Sie anschließend per Tastendruck auswählen.

1. Drücken Sie die "Timer"-Taste.
2.  Wählen Sie mit der linken Funktionstaste die Zeit aus, die Sie ändern möchten.
3.  Drücken Sie die rechte Funktionstaste, um die Einstellung zu aktivieren.
4.  Stellen Sie mit den Funktionstasten die gewünschte Startzeit ein. Bestätigen Sie Ihre Auswahl jeweils mit der "OK"-Taste.
5.  Drücken Sie die rechte Funktionstaste, um die Einstellung zu speichern und den Timer zu aktivieren.
 -  Mit der linken Funktionstaste speichern Sie die Zeit. Der Timer wird aber nicht aktiviert.









7 Einstellungen ändern

Das Menü stellt Ihnen Funktionen zur Einstellung des Geräts und zur Wartung zur Verfügung.

 Drücken Sie die rechte Funktionstaste, um das Menü aufzurufen. Navigieren Sie mit beiden Funktionstasten innerhalb des Menüs. Bestätigen Sie Ihre Eingaben mit "OK". Mit der "Start/ Stopp"-Taste verlassen Sie eine Funktion, ohne die Einstellung zu speichern. Die aktuelle Belegung der Funktionstasten wird im Bildschirm angezeigt.

Die Einstellungen bleiben erhalten, auch wenn Sie das Gerät vom Strom trennen.

Anzeige	Beschreibung
	<i>Entkalken</i> : Startet das Entkalkungsprogramm, siehe Kapitel 9 auf Seite 11.

Anzeige	Beschreibung
	Mühle reinigen: Öffnet oder schließt die Klappe des Pulverkanals, siehe Kapitel 8.4 auf Seite 10. Mit dem QR-Code werden nützliche Informationen bereitgestellt.
	Uhrzeit: Stellt die Uhrzeit ein. Mit gedrückter Funktionstaste wird der Schnellvorlauf aktiviert.
	Mühle: Stellt die Menge der zu mahlenen Kaffeebohnen ein. Dadurch lässt sich die Kaffeestärke verändern. 1 Bohne = 90 % der Werkseinstellung 2 Bohnen = 100 %, Werkseinstellung 3 Bohnen = 110 % der Werkseinstellung
	Anzeige: Stellt die Helligkeit des inaktiven Bildschirms ein. "Start/Stop"-Taste 3 Sekunden drücken, um den Bildschirm manuell abzudunkeln.
	Lautstärke: Stellt die Lautstärke der Signaltöne ein. Die Einstellung 0% deaktiviert die Töne. Fehlersignale sind immer aktiv.
	Sprache: Stellt die Sprache ein.
	Service/Information: Zeigt die Gerätezahl und die Softwareversion an. Die Funktion <i>Werks-Einstellung</i> stellt alle Einstellungen auf die ursprünglichen Werte zurück. Die Gerätezahl werden nicht zurückgesetzt.
	Exit: Menü verlassen.

8 Gerät reinigen

Regelmäßige Wartung und Reinigung des Geräts garantiert eine gleichbleibend hohe Qualität Ihres Kaffees.

Lassen Sie das Gerät vor jeder Reinigung abkühlen.

Achtung! Nicht geeignete Reinigungsmittel können dem Gerät schaden. Verwenden Sie ausschließlich die empfohlenen Reinigungsmittel.

8.1 Oberflächen reinigen

Verwenden Sie für die Reinigung der Oberflächen ein weiches, feuchtes Tuch. Äußerliche Verunreinigungen sollten Sie sofort entfernen.

Rückstände von den Kaffeebohnen im Bohnenbehälter können Sie mit einem weichen Tuch entfernen. Das Tuch muss trocken sein.

8.2 Kanne reinigen

Spülen Sie die Kanne, den Deckel und den Filtereinsatz mit klarem, warmem Wasser und etwas Geschirrspülmittel. Reinigen Sie die äußeren Oberflächen der Kanne mit einem weichen, feuchten Tuch.

8.3 Mahlwerk reinigen

Reinigen Sie das Mahlwerk, wenn Sie sichtbare Verschmutzungen feststellen. Nach jeder Reinigung des Mahlwerks sollten Sie auch den Pulverkanal reinigen, siehe Kapitel 8.4 *Pulverkanal reinigen* auf Seite 10.

 Sie können die Reinigungsschritte auch in einem Video ansehen. Nutzen Sie dafür den nebenstehenden QR-Code.

Mahlgradregler demontieren und reinigen

1. Entleeren Sie den Bohnenbehälter.
2. Lassen Sie das Mahlwerk leer mahlen. Dafür setzen Sie eine Filtertüte in den Filtereinsatz, und mit der "Start/Stop"-Taste starten Sie den Mahlvorgang.
 - » Das Gerät zeigt an, dass sich keine Kaffeebohnen im Bohnenbehälter befinden.
3. Drehen Sie den Mahlgradregler, bis die beiden Dreiecke aufeinander zeigen.

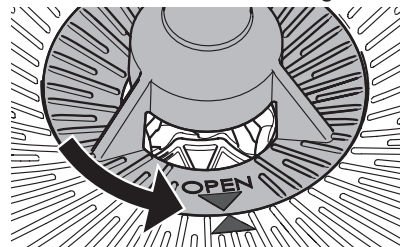

4. Ziehen Sie den Mahlgradregler senkrecht nach oben aus dem Gerät.
5. Zerlegen Sie den Mahlgradregler entsprechend der nachfolgenden Abbildung.



Zum Lösen des Mahlrings (25), drehen Sie ihn in die dargestellte Position.

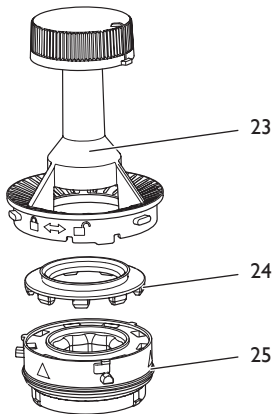

6. Reinigen Sie alle Teile des Mahlwerks mit dem Pinsel.

Das Kaffeepulver im Mahlring können Sie durch leichtes Ausklopfen entfernen. Sie können das Kaffeepulver auch mit einem Staubsauger entfernen.

Bei starker Verschmutzung können Sie den Mahlring unter fließendem Wasser reinigen. Lassen Sie den Mahlring vollständig trocknen.

7. Reinigen Sie die untere Mahlscheibe (28), den Spalt (26) und den Eingang zum Pulverkanal (27). Loses Kaffeepulver können Sie mit einem Staubsauger absaugen. Fest sitzendes Kaffeepulver lösen Sie mit dem Pinsel.

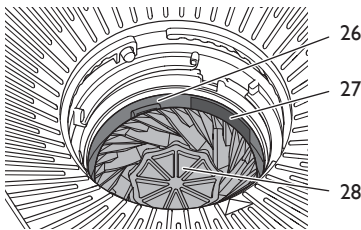

Mahlgradregler montieren

Alle Teile des Mahlgradreglers müssen vollständig trocken sein.

1. Setzen Sie den Mahlgradregler wieder zusammen. Achten Sie darauf, die Silikon-dichtung (24) gleichmäßig und bis zum Anschlag in den Mahlring (25) zu drücken.



Zum Arretieren des Mahlgrings, drehen Sie ihn in die dargestellte Position.

2. Setzen Sie den Mahlgradregler senkrecht in das Gerät ein. Die beiden Dreiecke müssen aufeinander zeigen.

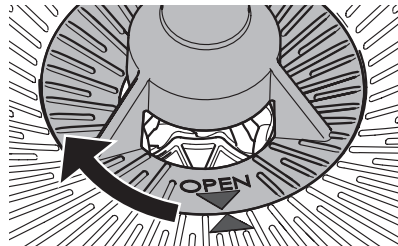

3. Drücken Sie den Mahlgradregler leicht nach unten und drehen Sie den Mahlgradregler im Uhrzeigersinn bis zum Anschlag.

8.4 Pulverkanal reinigen

1. Entleeren Sie den Bohnenbehälter.
2. Lassen Sie das Mahlwerk leer mahlen. Dafür setzen Sie eine Filtertüte in den Filtereinsatz, und mit der "Start/Stopp"-Taste starten Sie den Mahlvorgang.
 - » Das Gerät zeigt an, dass sich keine Kaffeebohnen im Bohnenbehälter befinden.
3. Öffnen Sie den Schwenkfilter.
4. Reinigen Sie den Bereich oberhalb des Schwenkfilters mit dem Pinsel und einem feuchten Tuch.

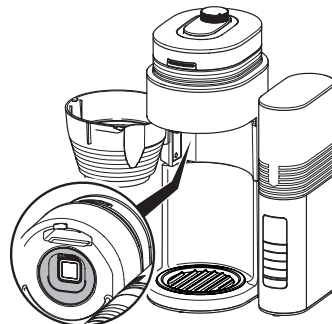

5. Öffnen Sie die Klappe des Pulverkanals, indem Sie im Menü *Mühle reinigen* > *Pulverkanal* > *Öffnen* wählen.
6. Reinigen Sie den Pulverkanal mit dem Pinsel. Achten Sie darauf, auch die tiefer liegenden Teile zu reinigen.

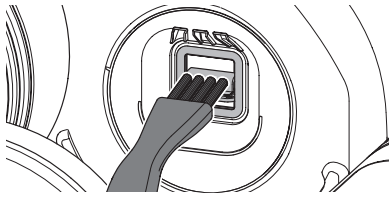

7. Schließen Sie die Klappe des Pulverkanals, indem Sie im Menü *Mühle reinigen* > *Pulverkanal* > *Schließen* wählen.
8. Schließen Sie den Schwenkfilter.

9 Gerät entkalken

9.1 Programm *Entkalken*

Mit fortschreitender Nutzungsdauer bilden sich Kalkablagerungen im Gerät. Für eine einwandfreie Funktion und eine lange Lebensdauer des Geräts ist regelmäßiges Entkalken unerlässlich.

Mit dem Programm *Entkalken* werden diese Kalkablagerungen entfernt. Das Programm sollten Sie alle vier Wochen ausführen oder wenn der rote Tropfen im Bildschirm Sie dazu auffordert. Das Programm dauert ca. 25 Minuten und sollte nicht unterbrochen werden.

Verwenden Sie Melitta® Anti Calc Flüssig-entkalker für Filterkaffeemaschinen. Beachten Sie die Anweisungen auf der Verpackung des Entkalkers.

Vorsicht! Entkalker verursacht Augenreizungen. Nach einem versehentlichen Kontakt sollten Sie die Augen einige Minuten mit klarem Wasser ausspülen. Suchen Sie bei anhaltenden Beschwerden einen Arzt auf.

1. Entfernen Sie die Filtertüte aus dem Gerät.
2. Starten Sie das Entkalkungsprogramm, indem Sie im Menü *Einstellungen* > *Entkalken* wählen.
Hinweis: Wenn der rote Tropfen im Bildschirm Sie zum Entkalken auffordert, können Sie das Programm auch mit der linken Funktionstaste starten.
3. Füllen Sie mindestens 500 ml Entkalkerlösung in den Wassertank.
4. Stellen Sie die Kanne mit dem Deckel in das Gerät.

5. Drücken Sie die rechte Funktionstaste, um das Programm zu starten.
 - » Die LED blinkt rot.
 - » Das Entkalkungsprogramm läuft und wird automatisch beendet.
 - » Die Anzeige im Bildschirm fordert Sie auf, das Gerät zu spülen.
6. Spülen Sie das Gerät zweimal, siehe Kapitel 9.2 *Gerät spülen* auf Seite 11.

Fordert Sie das Gerät nach kurzer Zeit erneut zum Entkalken auf, war die Kalkschicht im Heizer bereits zu dick oder der Entkalker war nicht ausreichend wirksam. Führen Sie in diesem Fall das Programm erneut aus.

9.2 Gerät spülen

Nach dem Entkalken müssen Sie das Gerät spülen, um alle Rückstände des Entkalkers zu entfernen. Wenn Sie das Gerät über einen längeren Zeitraum nicht benutzen, sollten Sie das Gerät ebenfalls spülen.

1. Entnehmen Sie den Wassertank. Spülen Sie den Wassertank mit klarem Leitungswasser aus.
2. Füllen Sie den Wassertank bis zur 8-Tassen-Markierung mit frischem, kaltem Leitungswasser und setzen Sie ihn ein.
3. Stellen Sie die Kanne mit dem Deckel in das Gerät.
4. Stellen Sie mit der Taste "Stärke-" die Stufe 0 ein, um das Mahlwerk zu deaktivieren.
 - » Im Bildschirm erscheint das *Löffelsymbol*.
5. Starten Sie den Spülvorgang mit der "Start/ Stopp"-Taste.
6. Lassen Sie das Wasser vollständig durchlaufen und entleeren Sie die Kanne.

10 Entsorgung



Die mit diesem Symbol gekennzeichneten Geräte unterliegen der Europäischen Richtlinie 2012/19/EU für WEEE (Waste Electrical and Electronic Equipment).

Elektrogeräte gehören nicht in den Hausmüll. Entsorgen Sie das Gerät umweltgerecht über geeignete Sammelsysteme.

Verbraucherinformation gem.**§ 18 ElektroG:**

Besitzer von Altgeräten haben diese einer vom unsortierten Siedlungsabfall getrennten Erfassung zuzuführen. Sie haben Altbatterien und Altakkumulatoren, die nicht vom Altgerät umschlossen sind, sowie Lampen, die zerstörungsfrei aus dem Altgerät entnommen werden können, vor der Abgabe an einer Erfassungsstelle vom Altgerät zerstörungsfrei zu trennen.

Vertreiber mit einer Verkaufsfläche für Elektro- und Elektronikgeräte von mindestens 400 Quadratmetern sowie Vertreiber von Lebensmitteln mit einer Gesamtverkaufsfläche von mindestens 800 Quadratmetern, die mehrmals im Kalenderjahr oder dauerhaft Elektro- und Elektronikgeräte anbieten und auf dem Markt bereitstellen, sind verpflichtet,

1. Bei der Abgabe eines neuen Elektro- oder Elektronikgerätes an einen Endnutzer ein Altgerät des Endnutzers der gleichen Geräteart, das im Wesentlichen die gleichen Funktionen wie das neue Gerät erfüllt, am Ort der Abgabe oder in unmittelbarer Nähe hierzu unentgeltlich zurückzunehmen und
2. Auf Verlangen des Endnutzers Altgeräte, die in keiner äußeren Abmessung größer als 25 Zentimeter sind, im Einzelhandelsgeschäft oder in unmittelbarer Nähe hierzu unentgeltlich zurückzunehmen; die Rücknahme darf nicht an den Kauf eines Elektro- oder Elektronikgerätes geknüpft werden und ist auf drei Altgeräte pro Geräteart beschränkt.

Weiterhin können Sie Altgeräte bei öffentlich-rechtlichen Entsorgungsträgern sowie zertifizierten Erstbehandlungsanlagen abgeben.

Vor der Entsorgung setzen Sie die Altgeräte ggfs. auf den Werkszustand zurück um ggfs. vorhandene personenbezogene Daten (wie z.B. Name der Nutzerprofile bei Vollautomaten) zu löschen.



Das Symbol „durchgestrichene Mülltonne auf Rädern“ auf dem Typenschild bedeutet, dass Elektrogeräte getrennt erfasst werden müssen.

II Technische Daten

Technische Daten	
Betriebsspannung	220V bis 240V, 50 Hz
Leistungsaufnahme	920W bis 1080W
Maße:	
Breite	268 mm
Höhe	463 mm
Tiefe	252 mm
Fassungsvermögen:	
Bohnenbehälter	ca. 180 g
Wassertank	1000 ml
Umgebungsbedingungen:	
Temperatur	10 °C bis 32 °C
Relative Luftfeuchtigkeit	30 % bis 80 % (nicht kondensierend)

12 Störungen

Wenden Sie sich an die Hotline, wenn die unten genannten Maßnahmen die Störungen nicht beheben oder wenn andere Störungen auftreten.





Störung/Anzeige im Bildschirm	Ursache	Maßnahme
	Das Mahlwerk und/oder der Pulverkanal sind blockiert.	▪ Mahlwerk reinigen, siehe Kapitel 8.3 auf Seite 9.
	Der Mahlgradregler ist nicht verriegelt.	▪ Mahlgradregler neu einsetzen und verriegeln, siehe Kapitel 8.3 auf Seite 9.
	Die Klappe im Pulverkanal ist blockiert.	▪ Pulverkanal auf Fremdkörper kontrollieren und ggf. Fremdkörper entfernen, siehe Kapitel 8.4 auf Seite 10.
	Im Bohnenbehälter sind keine Kaffeebohnen.	▪ Bohnenbehälter füllen. Anschließend die "OK"-Taste drücken, um die fehlende Menge Kaffee zu mahlen. ▪ "Start/Stop"-Taste drücken, um die Zubereitung abzubrechen.
	Die Kaffeebohnen fallen nicht ins Mahlwerk.	▪ Leicht an den Bohnenbehälter klopfen. ▪ Bohnenbehälter reinigen.
	Systemfehler	▪ Hotline kontaktieren.
Die Zubereitung dauert auffällig lange und das Gerät röchelt. Im Bildschirm wird ein roter Tropfen angezeigt.	Das Gerät ist verkalkt.	▪ Gerät entkalken, siehe Kapitel 9 auf Seite 11.
Der Tropfstopp ist undicht.	Der Tropfstopp ist verschmutzt.	▪ Tropfstopp unter fließendem, warmem Wasser reinigen und dabei den Tropfstopp mehrfach betätigen.
Der Bildschirm ist dunkel.	Das Gerät ist nicht angeschlossen. Das Gerät ist inaktiv.	▪ Netzstecker in Steckdose einstecken. ▪ Beliebige Taste drücken.
Die Kanne läuft über.	Der Wassertank ist zu voll.	▪ Wassertank maximal bis zur 8-Tassen-Markierung befüllen.
Der Kaffee schmeckt nicht.	Der Mahlgrad und die Dosierung sind nicht optimal eingestellt.	▪ Mahlgrad und Dosierung verändern, siehe Kapitel 5 auf Seite 7 und Kapitel 7 auf Seite 8.

Table of contents

1 For your safety	15
1.1 Proper use.....	15
1.2 Danger from electric current.....	15
1.3 Risk of burns and scalds.....	15
1.4 General safety.....	16
1.5 Insulated jug.....	16
1.6 Children.....	16
2 Appliance at a glance	17
3 First steps	18
3.1 Unpacking the appliance.....	18
3.2 Setting up the appliance.....	18
3.3 Connecting the appliance.....	18
3.4 Switching on the appliance for the first time.....	18
4 Preparing to make beverages	18
4.1 Filling with tap water.....	18
4.2 Using a filter.....	18
4.3 Filling with coffee beans.....	18
4.4 Setting number of cups to be brewed..	19
4.5 Setting grinding fineness and brewing strength.....	19
5 Preparing coffee	19
5.1 Preparing coffee with coffee beans.....	19
5.2 Preparing coffee with ground coffee.....	19
6 Using the timer	20
6.1 Preparing coffee with the timer.....	20
6.2 Setting the starting time.....	20
7 Changing settings	20
8 Cleaning the appliance	21
8.1 Cleaning surfaces.....	21
8.2 Cleaning the jug.....	21
8.3 Cleaning the grinder.....	21
8.4 Cleaning the ground coffee chute.....	22
9 Descaling the appliance	22
9.1 Descal program.....	22
9.2 Rinsing the appliance.....	23
10 Disposal	23
11 Technical data	23
12 Troubleshooting	24

I For your safety

I.1 Proper use

The appliance is intended for use in private households or comparable environments to prepare coffee beverages.

Any other use is regarded as improper and may lead to personal injury and material damage.

I.2 Danger from electric current

Only use the appliance if it is in a technically flawless condition.

Only connect the appliance to a correctly installed earthed mains socket.

If the appliance or the power cable is damaged, there is a risk of fatal electric shock. You may not use the appliance in this case, but instead you need to have it repaired by the manufacturer, the customer services or a service partner.

You must not immerse the appliance in water or let the power cable come into contact with water.

Disconnect the appliance from the power supply when left unsupervised for a long time.

I.3 Risk of burns and scalds

The coffee and steam produced are very hot. Avoid direct contact with the flowing coffee and the steam. Do not open the

hinged filter holder during the brewing process.

1.4 General safety

Do not operate the appliance in a cabinet.

Do not reach into the interior of the appliance during operation.

You may not open the housing or manipulate the appliance in any other way.

Do not use abrasive cleaning agents or scouring milk to clean parts that come into contact with food. Remove the remains of the cleaning agents with clear water.

1.5 Insulated jug

You may not use the jug in a microwave.

Do not place the jug on a hot stove.

Do not use the jug to store dairy products or baby food. There is a risk of bacterial growth.

Do not lay the filled jug on its side as liquid could leak out.

1.6 Children

Children must not be allowed to play with the appliance.

You must keep children who are younger than 8 years away from the appliance.

This appliance may be used by children over 8 years of age and by persons with reduced physical, sensory or mental capabilities or a lack of experience and knowledge, but only if they are supervised or have been instructed in using the appliance safely and understand the resulting risks.

Cleaning and maintenance must not be undertaken by children younger than 8 years of age.

Children older than 8 years of age must be supervised during cleaning and maintenance.

2 Appliance at a glance

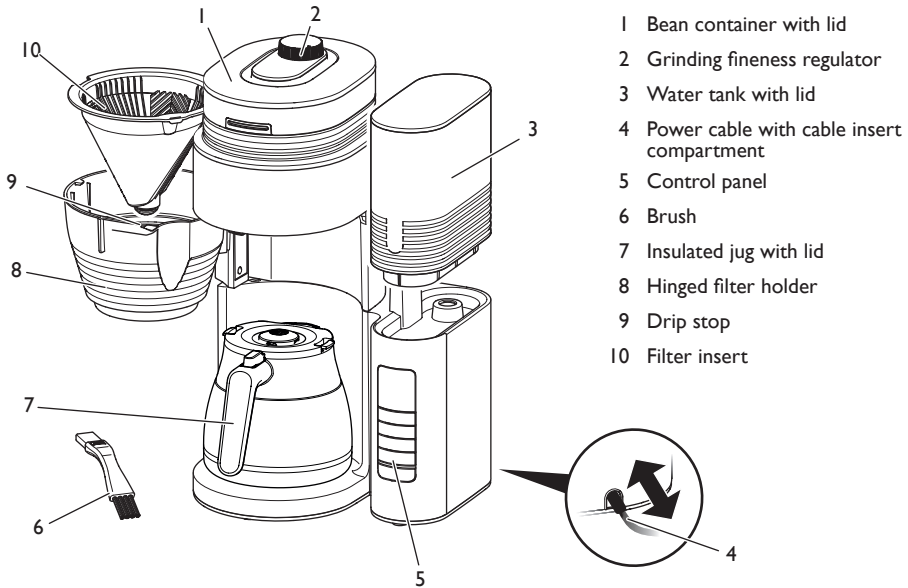

- 1 Bean container with lid
- 2 Grinding fineness regulator
- 3 Water tank with lid
- 4 Power cable with cable insert compartment
- 5 Control panel
- 6 Brush
- 7 Insulated jug with lid
- 8 Hinged filter holder
- 9 Drip stop
- 10 Filter insert

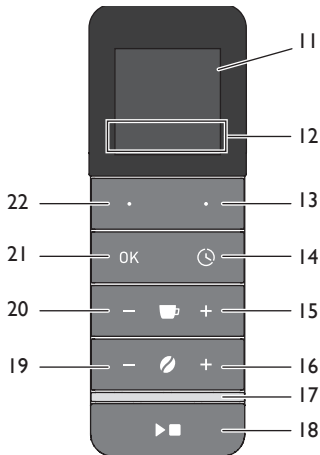

Item	Designation	Function
11	Screen	Shows functions and information.
12	Function	Displays the assignment of the function buttons.
13 + 22	Function buttons	Select menu items.
14	Timer	Starts the timer function and stops the timer.
15 + 20	Cups	Increases or reduces the number of cups to be brewed.
16 + 19	Strength	Increases or reduces the brewing strength. 0 deactivates the grinder.
17	LED	Displays the status of the appliance.
18	Start/Stop	Starts or stops the preparation and exits menus.
21	OK	Confirms the selection in the menu.

3 First steps

3.1 Unpacking the appliance

Remove the packaging material and the adhesive strips from the appliance. Please keep the original packaging.

The appliance has been tested in the factory to ensure that it functions perfectly. Therefore, the appliance may still contain traces of coffee and water.

3.2 Setting up the appliance

- Set up the appliance in a dry room.
- Set up the appliance on a stable, flat and dry surface. The surface may not be hot. The appliance may not be placed in the vicinity of sinks or the like.
- Route the power cable so it does not lie over edges or cannot be damaged by hot surfaces.



3.3 Connecting the appliance

Only connect the appliance to an easily accessible, properly installed earthed mains socket.

Full isolation from the mains is achieved by disconnecting the mains plug.

3.4 Switching on the appliance for the first time

When switching on for the first time, you must rinse the appliance. Rinsing is done without a filter and without coffee.

1. Connect the appliance to the mains supply.
2.   Set the *Time* and the *Language* with the function buttons. Confirm each selection with the “OK” button.
3. Set the “Strength–” button to 0 to deactivate the grinder. No coffee beans are ground.
 - » The *spoon symbol* appears on the screen.
4. Place the jug with the lid under the outlet.
5. Remove the water tank. Rinse out the water tank with clean tap water.
6. Fill the water tank with fresh, cold tap water up to the 8-cup marking and insert it.
7. Start preparation with the “Start/Stop” button.

» The preparation ends automatically.

8. Empty the jug.

Repeat steps 4 to 8 to rinse the appliance a second time.

4 Preparing to make beverages

4.1 Filling with tap water

Fill the water tank only with fresh, cold tap water. Close the filled water tank with the lid.

The markings on the water tank correspond with the number of cups that you prepare during a brewing process. The brewing process will always use up all of the water in the water tank. Therefore, fill only the quantity of water that you require for the subsequent brewing process.

The filled quantity of water may not exceed the 8 cup marking as the jug will otherwise overflow.

4.2 Using a filter

Use Melitta® filters in the size 1x4®. Fold the filter along the stamped seam and fit the filter in the filter insert. Push the filter down carefully to achieve an ideal fit. The hinged filter holder should click into place when you close it.

After preparation, remove the filter insert with the filter and dispose of the filter.

4.3 Filling with coffee beans

Roasted coffee beans lose their aroma after a few days. Therefore, do not fill too many coffee beans into the bean container. When the bean container is full, you can prepare coffee 2 or 3 times with the maximum water quantity.

Attention! Extremely oily and caramelised coffee beans can clog up the grinder. Ground coffee can also damage the grinder.

If the bean container is ground empty during preparation, three short signal tones will sound and the grinding process will be interrupted. A corresponding message will also appear on the screen.

Fill the bean container with sufficient coffee beans and confirm with the “OK” button. The remaining quantity required will be ground and the preparation continued.

4.4 Setting number of cups to be brewed

 Set the number of cups to be brewed with the “Cup+” and “Cup-” buttons.

Always set the number of cups so it corresponds with the filled quantity of water. The appliance will then use up all of the water in the water tank. This setting is used to set the quantity of coffee beans to be ground. The brewing process will be optimised for the quantity set.

4.5 Setting grinding fineness and brewing strength

The grinding fineness basically influences the flavour of the coffee. If the grinding fineness is too fine, the coffee will have a bitter taste. If the grinding fineness is too coarse, the coffee will taste acidic.

Turn the “grinding fineness regulator” clockwise to set a finer grinding fineness. Turn it anti-clockwise to set a coarser grinding fineness.

 You use the “Strength” buttons to set the quantity of coffee beans being ground. The 0 setting deactivates the grinder allowing you to use ground coffee. The grinding results and the brewing strength can vary between different coffee varieties. You should try out different settings to obtain the best results. Always start with a medium setting.



Note: If, despite setting the grinding fineness and strength, you do not obtain tasty coffee, you can also set the quantity of coffee beans to be ground in the menu under *Mill Settings*. Note that this setting influences the taste of the coffee with all strength levels and with any number of cups set.

5 Preparing coffee

Observe the following instructions during preparation:

- Start the preparation with the “Start/Stop” button. The LED flashes green during preparation.
- You can end preparation at any time by pressing the “Start/Stop” button again.
- The brewed coffee flows through the valve in the lid of the insulated jug.
- The preparation ends automatically. A signal tone sounds depending on the setting.
- The drip stop in the filter insert stops coffee dripping when you remove the jug.
- Depending on the setting, the screen is darkened after a few minutes of inactivity. Press any button to activate the screen.
- To pour the coffee, press down the sealing lever.
- To open the lid, press the side catches inwards and pull the lid upwards.

5.1 Preparing coffee with coffee beans

1. Fill enough coffee beans into the bean container.
2. Set the grinding fineness.
3. Fit a suitable filter in the filter insert.
4. Fill the water tank according to the required number of cups.
5. Place the jug with the lid in the appliance.
6.  Set the number of cups to be brewed.
7.  Set the brewing strength. The strength may not be 0.
8. Start preparation with the “Start/Stop” button.

5.2 Preparing coffee with ground coffee

Use approx. 6 to 8 g of ground coffee per cup.

1. Set the “Strength-” button to 0 to deactivate the grinder.
 - » The *spoon symbol* appears on the screen.
2. Fit a suitable filter in the filter insert.
3. Put the required quantity of ground coffee into the filter.
4. Fill the water tank according to the required number of cups.
5. Place the jug with the lid in the appliance.

6.  Set the number of cups to be brewed.
7. Start preparation with the “Start/Stop” button.

6 Using the timer

The timer allows the appliance to automatically start the preparation at a set time. You need to set the time in order to use the timer; see section 1 *For your safety* on page 15.





6.1 Preparing coffee with the timer

1. Prepare the appliance as described in the section 5.1 or 5.2 without pressing the “Start/Stop” button.
2. Activate the timer with the “Timer” button.
3.  Select a start time with the left function button.
4. Start the timer with the “OK” button.
 - » The start time is displayed on the screen and the LED lights up white.
 - » Preparation starts at the selected time.

You can deactivate the timer before the end of the start time by pressing the “Timer” button again.

6.2 Setting the starting time

You can set two start times that you can then select by pressing the buttons.





1. Press the “Timer” button.
2.  Select the start time that you want to change with the left function button.
3.  Press the right function button to activate the setting.
4.  Set the required time with the function buttons. Confirm each selection with the “OK” button.
5.  Press the right function button to save the setting and activate the timer.
 -  Use the left function button to save the time. The timer is not activated, however.

7 Changing settings

This menu contains functions for configuring the appliance and for maintenance.

 Press the right function button to call up the menu. Navigate within the menu using the two function buttons. Confirm your entries with “OK”. Press the “Start/Stop” button to exit a function without saving the setting. The current assignment of the function buttons is shown on the screen.

The settings are retained even when you disconnect the appliance from the electricity mains.

Display	Description
	<i>Descalc</i> : Starts the descaling program, see section 9 on page 22.
	<i>Clean mill</i> : Opens or closes the flap for the ground coffee chute, see section 8.4 on page 22. The QR code calls up useful information.
	<i>Time</i> : Sets the time. Press the function button to activate fast forward.
	<i>Mill</i> : Sets the quantity of coffee beans to be ground. This allows the brewing strength to be changed. 1 bean = 90 % of the factory setting 2 beans = 100 % of the factory setting 3 beans = 110 % of the factory setting
	<i>Display</i> : Sets the brightness of the inactive screen. Press the “Start/Stop” button for 3 seconds to darken the screen manually.
	<i>Volume</i> : Sets the volume of the signal tones. The setting 0% deactivates the tones. Error signals are always active.
	<i>Language</i> : Sets the language.
	<i>Service/information</i> : Shows the appliance counter and the software version. The <i>Factory setting</i> function resets all settings to the original values. The appliance counters are not reset.
	<i>Exit</i> : Exit the menu.

8 Cleaning the appliance

Regular cleaning and maintenance of the appliance guarantee the consistent high quality of your coffee.

Always allow the appliance to cool down before cleaning it.

Attention! Unsuitable cleaning agents can damage the appliance. Only use the recommended cleaning agents.

8.1 Cleaning surfaces

Use a soft, damp cloth to clean the surfaces. Remove external soiling immediately.

You can remove residue from the coffee beans in the bean container with a soft cloth. The cloth needs to be dry.

8.2 Cleaning the jug

Rinse the jug, the lid and the filter insert with clear, warm water and a small quantity of washing up liquid. Clean the outer surfaces of the jug with a soft, moist cloth.

8.3 Cleaning the grinder

Clean the grinder if you see visible soiling. After each time you clean the grinder, you should also clean the ground coffee chute, see section 8.4 *Cleaning the ground coffee chute* on page 22.



You can also watch a video of the cleaning steps. To do this, simply use the adjacent QR code.

Disassembling and cleaning the grinding fineness regulator

1. Empty the bean container.
2. Allow the grinder to grind itself empty. Do this by fitting a filter in the filter insert and starting the grinding process with the "Start/Stop" button.
 - » The appliance indicates that there are no coffee beans in the bean container.
3. Turn the grinding fineness regulator until the two triangles point towards each other.

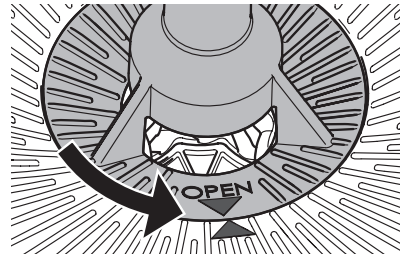

4. Pull the grinding fineness regulator vertically upwards out of the appliance.
5. Disassemble the grinding fineness regulator as shown in the following picture.



To loosen the grinding ring (25), turn it to the position shown.

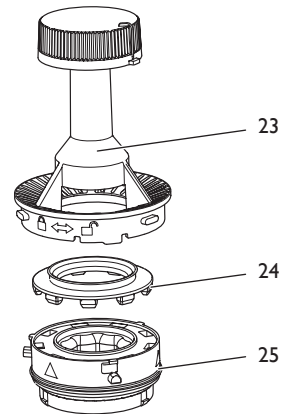

6. Clean all parts of the grinder with the brush. You can remove the ground coffee from the grinding ring by knocking it lightly. You can also remove the ground coffee with a vacuum cleaner. If it is heavily soiled, you can clean the grinding ring under running water. Allow the grinding ring to dry completely.
7. Clean the lower grinding disc (28), the gap (26) and the entrance to the ground coffee chute (27). You can remove loose ground coffee with a vacuum cleaner. Loosen caked-on ground coffee with the brush.

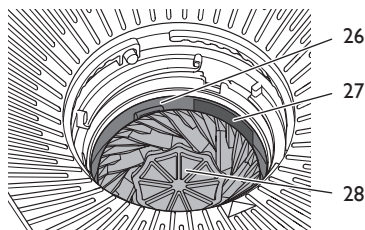

Fitting the grinding fineness regulator

All parts of the grinding fineness regulator must be completely dry.

1. Reassemble the grinding fineness regulator. Make sure you press the silicone gasket (24) evenly and as far as it will go into the grinding ring (25).



To lock the grinding ring, turn it to the position shown.

2. Insert the grinding fineness regulator vertically into the appliance. The two triangles must point towards each other.

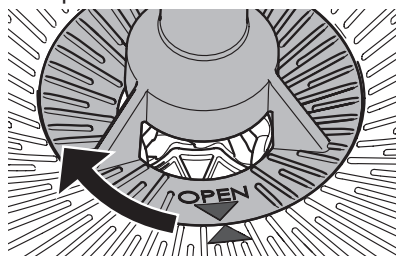

3. Press the grinding fineness regulator down gently and turn it clockwise to the stop.

8.4 Cleaning the ground coffee chute

1. Empty the bean container.
2. Allow the grinder to grind itself empty. Do this by fitting a filter in the filter insert and starting the grinding process with the "Start/Stop" button.
 - » The appliance indicates that there are no coffee beans in the bean container.
3. Open the hinged filter holder.
4. Clean the area above the hinged filter with the brush and a moist cloth.

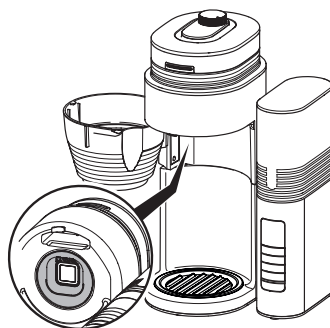

5. Open the flap for the ground coffee chute by selecting *Clean mill > Ground coffee chute > Open* in the menu.
6. Clean the ground coffee chute with the brush. Make sure that you also clean the parts that are further inside.

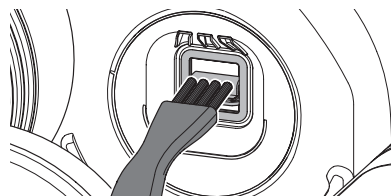

7. Close the flap for the ground coffee chute by selecting *Clean mill > Ground coffee chute > Close* in the menu.
8. Close the hinged filter holder.

9 Descaling the appliance

9.1 Descale program

After you have used the appliance for a while, limescale deposits will build up inside it. To ensure that your appliance works perfectly and has a long life, you need to descale it on a regular basis.

The *Descale* program removes the limescale deposits. You should run the program every four weeks or when the red drop on the screen asks you to do so. The program takes approximately 25 minutes and should not be interrupted.

Use Melitta® Anti Calc liquid descaling agent for filter coffee machines. Observe the

instructions on the packaging of the descaling agent.

Caution! Descaling agent causes eye irritation. If it accidentally comes into contact with your eyes, you should rinse them with clear water for several minutes. Consult a doctor if symptoms persist.

1. Remove the filter from the appliance.
2. Start the descaling program by selecting *Settings > Descale* in the menu.
Note: When the red drop on the screen asks you to descale the appliance, you can also start the program with the left function button.
3. Fill at least 500 ml of descaling fluid into the water tank.
4. Place the jug with the lid in the appliance.
5. Press the right function button to start the program.
 - » The LED flashes red.
 - » The descaling program runs and finishes automatically.
 - » The display on the screen asks you to rinse the appliance.
6. Rinse the appliance twice, see section 9.2 *Rinsing the appliance* on page 23.

If the appliance asks you to descale it again after a short period, the layer of limescale in the heater was too thick or the descaling agent was not sufficiently effective. In this case, run the program again.

9.2 Rinsing the appliance

After descaling, you must rinse the appliance to remove all remains of the descaling agent. You should also rinse the appliance if you do not use the appliance for a longer period.

1. Remove the water tank. Rinse out the water tank with clean tap water.
2. Fill the water tank with fresh, cold tap water up to the 8-cup marking and insert it.
3. Place the jug with the lid in the appliance.
4. Set the “Strength–” button to 0 to deactivate the grinder.
 - » The *spoon symbol* appears on the screen.
5. Start the rinsing process with the “Start/ Stop” button.
6. Allow the water to flow through completely and empty the jug.

10 Disposal



Appliances bearing this symbol are subject to the European Directive 2012/19/EU for WEEE (Waste Electrical and Electronic Equipment).





Electrical appliances do not belong in domestic waste. Dispose of the appliance in an environmentally friendly way via suitable collection systems.

11 Technical data

Technical data	
Operating voltage	220V to 240V, 50 Hz
Power consumption	920 W to 1080 W
Dimensions:	
Width	268 mm
Height	463 mm
Depth	252 mm
Holding capacity:	
Bean container	approx. 180 g
Water tank	1000 ml
Ambient conditions:	
Temperature	10°C to 32°C
Relative humidity	30% to 80% (non-condensing)

12 Troubleshooting

Contact our hotline if the actions listed below fail to rectify the problems or if other problems not listed here occur.

Problem/display on screen	Cause	Action
	The grinder and/or the ground coffee chute are blocked.	<ul style="list-style-type: none"> ▪ Clean the grinder, see section 8.3 on page 21.
	Grinding fineness regulator is not locked.	<ul style="list-style-type: none"> ▪ Insert the grinding fineness regulator again and lock it, see section 8.3 on page 21.
	The flap in the ground coffee chute is jammed.	<ul style="list-style-type: none"> ▪ Check the ground coffee chute for foreign objects and, if necessary, remove any foreign objects, see section 8.4 on page 22.
	There are no coffee beans in the bean container.	<ul style="list-style-type: none"> ▪ Fill the bean container. Then press the "OK" button to grind the remaining quantity of coffee. ▪ Press the "Start/Stop" button to end preparation.
	The coffee beans do not drop into the grinder.	<ul style="list-style-type: none"> ▪ Tap lightly on the bean container. ▪ Clean the bean container.
	System error	<ul style="list-style-type: none"> ▪ Contact the hotline.
Preparation is taking noticeably long and the appliance is rattling.	The appliance is covered inside with limescale.	<ul style="list-style-type: none"> ▪ Descale the appliance, see section 9 on page 22.
A red drop is displayed on the screen.		
The drip stop is leaking.	The drip stop is soiled.	<ul style="list-style-type: none"> ▪ Clean the drip stop under running, warm water and operate the drip stop several times while doing so.
The screen is dark.	The appliance is not connected.	<ul style="list-style-type: none"> ▪ Connect the mains plug to the power socket.
	The appliance is inactive.	<ul style="list-style-type: none"> ▪ Press any button.
The jug is overflowing.	The water tank is too full.	<ul style="list-style-type: none"> ▪ Fill the water tank no higher than the 8-cup mark.
The coffee does not taste good.	The grinding fineness and the amounts are not set optimally.	<ul style="list-style-type: none"> ▪ Change the grinding fineness and amounts, see section 5 on page 19 and section 7 on page 20.

Sommaire

1 Sécurité	25
1.1 Utilisation réglementaire	25
1.2 Danger dû au courant électrique.....	25
1.3 Risque de brûlure et d'éclaboussures...	26
1.4 Sécurité d'ordre général	26
1.5 Verseuse isotherme	26
1.6 Enfants.....	26
2 Vue d'ensemble de l'appareil	27
3 Premiers pas	28
3.1 Déballage de l'appareil.....	28
3.2 Installation de l'appareil.....	28
3.3 Branchement de l'appareil	28
3.4 Première mise en marche de l'appareil	28
4 Préparation de l'appareil	28
4.1 Remplissage du réservoir d'eau	28
4.2 Utilisation du filtre à café.....	28
4.3 Remplissage du réservoir à grains	28
4.4 Réglage du nombre de tasses à préparer.....	29
4.5 Réglage de la finesse de mouture et de l'intensité du café.....	29
5 Préparation du café	29
5.1 Préparation du café avec du café en grains	29
5.2 Préparation du café avec du café moulu.....	30
6 Utilisation du minuteur	30
6.1 Préparation du café avec minuteur.....	30
6.2 Réglage de l'heure de démarrage.....	30
7 Modification des réglages	30
8 Nettoyage de l'appareil	31
8.1 Nettoyage des surfaces	31
8.2 Nettoyage de la verseuse	31
8.3 Nettoyage du moulin.....	31
8.4 Nettoyage de la buse pour le café moulu	32
9 Détartrage de l'appareil	33
9.1 Programme Détartrage	33
9.2 Rinçage de l'appareil	33
10 Fin de vie du produit	33
11 Caractéristiques techniques	34
12 Problèmes	34

I Sécurité

I.1 Utilisation réglementaire

L'appareil est destiné à l'usage domestique ou dans un environnement similaire dans le but de préparer des boissons au café.

Toute autre utilisation est considérée comme inappropriée et peut entraîner des blessures corporelles ou des dommages matériels.

I.2 Danger dû au courant électrique

N'utiliser l'appareil que s'il est en parfait état technique.

Brancher l'appareil uniquement sur une prise de courant mise à la terre et correctement installée.

Un appareil et/ou un cordon d'alimentation endommagés peuvent exposer l'utilisateur à un risque de mort par choc électrique. Il est interdit d'utiliser l'appareil dans ce cas : vous devez le faire réparer par le fabricant, le service après-vente ou un distributeur.

Ne pas plonger l'appareil dans l'eau et éviter que le cordon d'alimentation n'entre en contact avec de l'eau.

Débrancher l'appareil s'il reste sans surveillance de manière prolongée.

1.3 Risque de brûlure et d'éclaboussures

Le café qui s'écoule et la vapeur sont très chauds. Éviter tout contact direct avec le café qui s'écoule et la vapeur. Ne pas ouvrir le porte-filtre pivotant pendant la préparation.

1.4 Sécurité d'ordre général

Ne jamais faire fonctionner l'appareil dans une armoire.

Ne pas passer les mains à l'intérieur de l'appareil pendant son fonctionnement.

Ne pas ouvrir le boîtier et ne pas manipuler l'appareil à d'autres fins que celles prévues.

Ne pas nettoyer les parties entrant en contact avec de la nourriture avec des produits de nettoyage abrasifs ou une crème à récurer. Éliminer les résidus de détergent à l'eau claire.

1.5 Verseuse isotherme

Ne pas mettre la verseuse dans un micro-ondes.

Ne pas poser la verseuse sur une plaque de cuisson chaude.

Ne pas utiliser la verseuse pour conserver des produits contenant du lait ou de la nourriture pour bébé. Risque de prolifération bactérienne.

Ne pas coucher la verseuse remplie car son contenu pourrait se renverser.

1.6 Enfants

Les enfants ne doivent pas jouer avec l'appareil.

Les enfants âgés de moins de 8 ans doivent être tenus à l'écart de l'appareil.

Cet appareil peut être utilisé par des enfants de plus de 8 ans et des personnes aux capacités physiques, sensorielles ou mentales réduites ou ne possédant que peu d'expérience et de connaissances s'ils sont surveillés ou s'ils ont été formés à l'utilisation sûre de l'appareil et s'ils comprennent les dangers en résultant.

Les enfants de moins de 8 ans ne doivent pas réaliser le nettoyage et la maintenance. Les enfants de plus de 8 ans doivent être surveillés pendant le nettoyage et la maintenance.

2 Vue d'ensemble de l'appareil

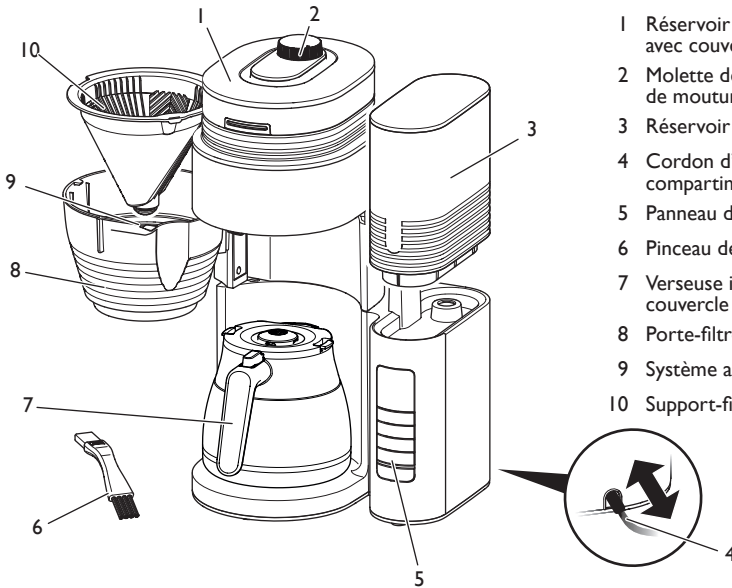

- 1 Réservoir de café en grains avec couvercle
- 2 Molette de réglage de la finesse de mouture
- 3 Réservoir d'eau amovible
- 4 Cordon d'alimentation avec compartiment de rangement
- 5 Panneau de commande
- 6 Pinceau de nettoyage
- 7 Verseuse isotherme avec couvercle
- 8 Porte-filtre pivotant
- 9 Système anti-goutte
- 10 Support-filtre

FR

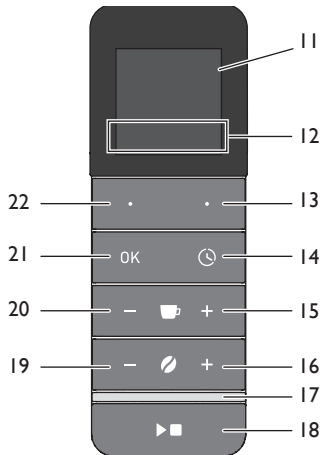

Pos.	Désignation	Fonction
11	Écran	Affiche les fonctionnalités et des informations.
12	Fonction	Affiche le paramétrage des touches fonction.
13 + 22	Touches fonction	Sélectionnent les options de menu.
14	Minuteur	Active la fonction minuteur et arrête le minuteur.
15 + 20	Tasses	Augmente ou diminue le nombre de tasses à préparer.
16 + 19	Intensité	Augmente ou diminue l'intensité du café. 0 désactive le moulin.
17	LED	Indique le statut de l'appareil.
18	Start/Stop	Démarre et arrête la préparation et ferme les menus.
21	OK	Confirme la sélection dans le menu.

3 Premiers pas

3.1 Déballage de l'appareil

Retirer le carton d'emballage et les rubans adhésifs de l'appareil. Conserver l'emballage d'origine.

Le parfait fonctionnement de l'appareil a été contrôlé en usine. Il est donc possible que des traces de café et d'eau soient encore présentes dans l'appareil.

3.2 Installation de l'appareil

- Installer l'appareil dans un endroit sec.
- Poser l'appareil sur une surface stable, plane et sèche. La surface ne doit pas être chaude. L'appareil ne doit pas être posé à proximité d'un évier ou d'un point d'eau.
- Disposer le cordon d'alimentation à plat en évitant qu'il ne passe sur des angles et des surfaces très chaudes qui pourraient l'endommager.

3.3 Branchement de l'appareil

Brancher l'appareil sur une prise de terre installée de manière conforme et facilement accessible.

Le débranchement complet se fait en retirant la prise du secteur.

3.4 Première mise en marche de l'appareil

L'appareil doit être rincé avant la première mise en marche. Le rinçage se fait sans filtre à café ni café.

1. Brancher l'appareil sur le secteur.
2.  Régler l'heure et la langue à l'aide des touches fonction. Confirmer la sélection à chaque fois avec la touche « OK ».
3. Régler l'intensité sur 0 à l'aide de la touche « Intensité- » afin de désactiver le moulin. Les grains de café ne seront pas moulus. » Le symbole de la cuillère s'affiche à l'écran.
4. Poser la verseuse avec couvercle sous le bec verseur.
5. Retirer le réservoir d'eau. Rincer le réservoir d'eau à l'eau du robinet.

6. Remplir le réservoir avec de l'eau du robinet froide jusqu'au repère 8 tasses et le remettre en place.

7. Démarrer la préparation à l'aide de la touche « Start/Stop ».
 - » La préparation s'arrête automatiquement.
8. Vider la verseuse.

Répéter les étapes 4 à 8 pour rincer l'appareil une deuxième fois.

4 Préparation de l'appareil

4.1 Remplissage du réservoir d'eau

Remplir le réservoir uniquement avec de l'eau froide et claire. Fermer le réservoir avec le couvercle lorsque celui-ci a été rempli.

Les repères sur le réservoir d'eau correspondent au nombre de tasses préparées pendant la préparation du café. Pendant la préparation, toute l'eau du réservoir est utilisée. Il ne faut donc remplir la verseuse qu'avec la quantité d'eau nécessaire pour la préparation souhaitée.

La quantité d'eau ne doit pas dépasser le repère des 8 tasses car cela ferait déborder la verseuse.

4.2 Utilisation du filtre à café

Utiliser les filtres à café Melitta® de taille 1x4®. Plier le filtre à café le long des coutures et le mettre dans le support-filtre. Enfoncer légèrement le filtre à café pour qu'il ne bouge pas. Le porte-filtre pivotant doit se refermer de manière audible.

Une fois la préparation de votre café terminée, faire pivoter le porte-filtre, retirer le filtre à papier et jeter ce dernier à la poubelle.

4.3 Remplissage du réservoir à grains

Les grains de café torréfiés perdent leurs arômes en quelques jours. Par conséquent, éviter de trop remplir le réservoir à grains. Un réservoir à grains entièrement plein permet de réaliser 2 à 3 préparations avec la quantité d'eau maximale.

Attention ! Des grains de café très huileux ou caramélisés peuvent colmater le moulin. Le café moulu peut également endommager le moulin.

Si le réservoir à grains se vide complètement pendant la préparation, trois courts signaux sonores retentissent et la mouture du café est interrompue. Un message s'affiche également à l'écran.

Verser suffisamment de grains de café dans le réservoir à grains et confirmer à l'aide de la touche « OK ». La quantité manquante est moulue et la préparation peut se poursuivre.

4.4 Réglage du nombre de tasses à préparer

Le nombre de tasses à préparer se règle avec les touches « Tasse+ » et « Tasse- ».

Régler dans tous les cas le nombre de tasses en fonction de la quantité d'eau versée dans le réservoir même si tout son contenu est utilisé lors de la préparation. Ce réglage permet d'ajuster la quantité de grains de café à moudre et d'optimiser la préparation pour le nombre réglé.

4.5 Réglage de la finesse de mouture et de l'intensité du café

La finesse de mouture a une influence déterminante sur le goût du café. Si la mouture est trop fine, le café aura un goût amer. Si la finesse de mouture est trop grossière, le goût du café sera acide.

Tourner la « Molette de réglage de la finesse de mouture » dans le sens des aiguilles d'une montre afin d'obtenir une mouture plus fine. Tourner dans le sens inverse des aiguilles d'une montre afin d'obtenir une mouture plus grossière.

Les touches « Intensité » permettent de régler la quantité de grains de café à moudre. Le réglage 0 désactive le moulin afin d'utiliser du café moulu.

Le résultat de la mouture et l'intensité du café peuvent varier d'une variété de café à l'autre. Il convient de tester différents réglages afin

d'obtenir un résultat optimal. Toujours commencer par un réglage intermédiaire.

Remarque : si le café obtenu n'est pas bon malgré le réglage de la finesse de mouture et de l'intensité du café, il est également possible de régler la quantité de grains de café à moudre dans *Réglage moulin*. Noter que ce réglage influe sur le goût du café pour toutes les intensités et chaque nombre de tasses réglé.



5 Préparation du café

Respecter les consignes suivantes lors de la préparation :

- Démarrer la préparation à l'aide de la touche « Start/Stop ». Le voyant clignote en vert pendant la préparation.
- Il est possible d'annuler la préparation à tout moment en appuyant à nouveau sur la touche « Start/Stop ».
- Le café s'écoule par la soupape du couvercle de la verseuse isotherme.
- La préparation s'arrête automatiquement. Un signal sonore se fait entendre en fonction du réglage défini.
- Le système anti-goutte intégré au support-filtre empêche les gouttes de café de tomber une fois la verseuse retirée.
- En fonction du réglage, l'écran s'assombrit au bout de quelques minutes d'inactivité. Appuyer sur n'importe quelle touche pour réactiver l'écran.
- Pour servir le café, pousser le bouton de fermeture vers le bas.
- Pour ouvrir le couvercle, appuyer sur les deux boutons de fermeture latéraux et soulever le couvercle.

5.1 Préparation du café avec du café en grains

1. Remplir suffisamment le réservoir de café en grains.
2. Régler la finesse de mouture.
3. Placer un filtre à café adapté dans le support-filtre.
4. Remplir le réservoir d'eau selon le nombre de tasses souhaité.
5. Poser la verseuse avec couvercle dans l'appareil.

6.  Régler le nombre de tasses à préparer.
7.  Régler l'intensité du café. L'intensité ne doit pas être réglée sur 0.
8. Démarrer la préparation à l'aide de la touche « Start/Stop ».

5.2 Préparation du café avec du café moulu

Utiliser env. 6 à 8 g de café moulu par tasse.

1. Régler l'intensité sur 0 à l'aide de la touche « Intensité- » afin de désactiver le moulin. » Le symbole de la cuillère s'affiche à l'écran.
2. Placer un filtre à café adapté dans le support-filtre.
3. Mettre la quantité souhaitée de café moulu dans le filtre à café.
4. Remplir le réservoir d'eau selon le nombre de tasses souhaité.
5. Poser la verseuse avec couvercle dans l'appareil.
6.  Régler le nombre de tasses à préparer.
7. Démarrer la préparation à l'aide de la touche « Start/Stop ».

6 Utilisation du minuteur

Le minuteur permet de démarrer automatiquement la préparation à une heure fixée. Pour pouvoir utiliser le minuteur, l'heure doit être réglée, voir chapitre 7 *Modification des réglages* à la page 30.

6.1 Préparation du café avec minuteur





1. Préparer l'appareil conformément au chapitre 5.1 ou 5.2 sans appuyer sur la touche « Start/Stop ».
2. Activer le minuteur à l'aide de la touche « Minuteur ».
3.  Sélectionner une heure de démarrage à l'aide de la touche fonction de gauche.
4. Activer le minuteur avec la touche « OK ».

- » L'heure de démarrage s'affiche à l'écran et le voyant s'allume en blanc.
- » La préparation démarre à l'heure sélectionnée.

Il est possible de désactiver le minuteur avant l'heure de démarrage en appuyant une nouvelle fois sur la touche « Minuteur ».

6.2 Réglage de l'heure de démarrage

Il est possible de définir deux heures différentes qui pourront être sélectionnées ensuite en appuyant sur la touche.

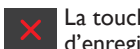







1. Appuyer sur la touche « Minuteur ».
2.  Sélectionner l'heure à modifier à l'aide de la touche fonction de gauche.
3.  Appuyer sur la touche fonction de droite pour activer le réglage.
4.  Régler l'heure de démarrage souhaitée à l'aide des touches fonction. Confirmer la sélection à chaque fois avec la touche « OK ».
5.  Appuyer sur la touche fonction de droite pour enregistrer le réglage et activer le minuteur.
 -  La touche fonction de gauche permet d'enregistrer l'heure. Le minuteur n'est toutefois pas activé.

7 Modification des réglages

Le menu donne accès à des fonctions de réglage et d'entretien de l'appareil.

1.  Appuyer sur la touche fonction de droite pour ouvrir le menu. Naviguer dans le menu à l'aide des deux touches fonction. Confirmer les choix en appuyant sur « OK ». Pour quitter une fonction sans enregistrer le réglage, appuyer sur la touche « Start/Stop ». Le paramétrage actuel des touches fonction s'affiche à l'écran.

Les réglages sont conservés même si l'appareil est débranché.

Symbole	Description
	Détartrage : lance le programme de détartrage, voir chapitre 9 à la page 33.
	Nettoyage du moulin : ouvre ou ferme le clapet de la buse pour le café moulu, voir chapitre 8.4 à la page 32. Le code QR permet d'accéder à des informations utiles.
	Heure : règle l'heure. L'avance rapide est activée en maintenant la touche fonction enfoncée.
	Moulin : règle la quantité de grains de café à moulin. Ce réglage permet de modifier l'intensité du café. 1 grain = 90 % du réglage d'usine 2 grains = 100 % réglage d'usine 3 grains = 110 % du réglage d'usine
	Affichage : règle la luminosité de l'écran inactif. Appuyer pendant trois secondes sur la touche « Start/Stop » pour obscurcir manuellement l'écran.
	Volume : règle le volume des signaux sonores. Le réglage 0% désactive les signaux sonores. Les signaux d'erreur sont toujours activés.
	Langue : réglage de la langue.
	Service/Information : affiche les compteurs de l'appareil et la version du logiciel. La fonction <i>Réglage d'usine</i> réinitialise toutes les valeurs d'origine. Les valeurs des compteurs de l'appareil ne sont pas réinitialisées.
	Exit : quitter le menu.

8 Nettoyage de l'appareil

Un entretien et un nettoyage réguliers assurent une qualité constante du café.

Attendre que l'appareil ait complètement refroidi avant de le nettoyer.

Attention ! L'utilisation de produits de nettoyage inappropriés risque d'endommager l'appareil. Utiliser exclusivement les produits de nettoyage recommandés.

8.1 Nettoyage des surfaces

Utiliser un chiffon doux et humide pour nettoyer les surfaces. Nettoyer immédiatement toute salissure apparente.

Éliminer les traces et résidus de grains de café dans le réservoir à grains à l'aide d'un chiffon doux. Utiliser un chiffon sec.

8.2 Nettoyage de la verseuse

Rincer la verseuse, le couvercle et le support-filtre à l'eau claire et chaude avec un peu de produit vaisselle. Nettoyer l'extérieur de la verseuse à l'aide d'un chiffon doux et humide.

8.3 Nettoyage du moulin

Nettoyer le moulin en cas de salissures visibles. Après chaque nettoyage du moulin, nettoyer également la buse pour café moulu, voir chapitre 1.1 *Utilisation réglementaire* à la page 25.

 Vous pouvez également retrouver les différentes étapes de nettoyage dans une vidéo. Pour y accéder, veuillez scanner le QR code ci-contre.

Démontage et nettoyage de la molette de réglage de la finesse de mouture

1. Vider le réservoir à grains.
2. Laisser le moulin se vider complètement. Pour cela, mettre un filtre à café dans le support-filtre et démarrer la mouture du café à l'aide de la touche « Start/Stop ». » L'appareil indique que le réservoir à grains est vide.
3. Tourner la molette de réglage de la finesse de mouture jusqu'à ce que les deux triangles pointent l'un vers l'autre.

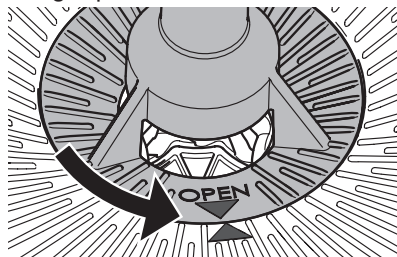

4. Retirer la molette de réglage de la finesse de mouture verticalement par le haut.

5. Démontez la molette de réglage de la finesse de mouture conformément à la figure suivante.

 Pour desserrer l'anneau du moulin (25), le tourner dans la position illustrée ci-dessous.

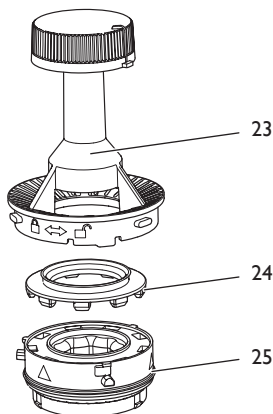

6. Nettoyer toutes les parties du moulin à l'aide du pinceau fourni. Tapoter légèrement sur l'anneau du moulin pour éliminer le café moulu. Il est également possible de retirer le café moulu à l'aide d'un aspirateur.

En cas de salissures tenaces, nettoyer l'anneau du moulin sous l'eau. Attendre que l'anneau du moulin soit complètement sec avant de le remettre en place.

7. Nettoyer la meule du bas (28), la fente (26) et la buse pour le café moulu (27). Il est également possible d'aspirer le café moulu à l'aide d'un aspirateur. Décoller le café moulu incrusté à l'aide du pinceau fourni.

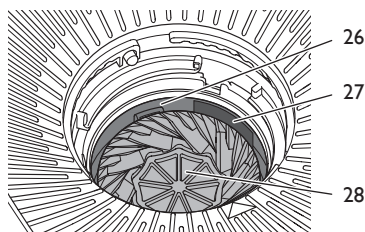

Montage de la molette de réglage de la finesse de mouture

Toutes les parties de la molette de réglage de la finesse de mouture doivent être parfaitement sèches.

1. Remonter la molette de réglage de la finesse de mouture. Veiller à presser le joint silicone (24) uniformément et jusqu'au fond de l'anneau du moulin (25).

 Pour bloquer l'anneau du moulin, le tourner dans la position illustrée ci-dessous.

2. Insérer la molette de réglage de la finesse de mouture verticalement dans l'appareil. Les deux triangles doivent pointer l'un vers l'autre.

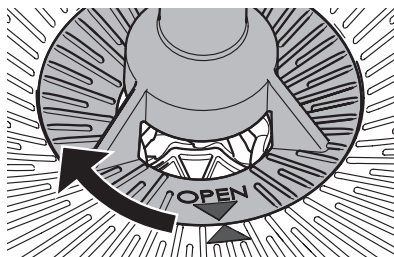

3. Enfoncer légèrement la molette de réglage de la finesse de mouture et la tourner à fond dans le sens des aiguilles d'une montre.

8.4 Nettoyage de la buse pour le café moulu

1. Vider le réservoir à grains.
2. Laisser le moulin se vider complètement. Pour cela, mettre un filtre à café dans le support-filtre et démarrer la mouture du café à l'aide de la touche « Start/Stop ». » L'appareil indique que le réservoir à grains est vide.
3. Ouvrir le porte-filtre pivotant.
4. Nettoyer la zone au-dessus du porte-filtre pivotant à l'aide du pinceau fourni et d'un chiffon humide.

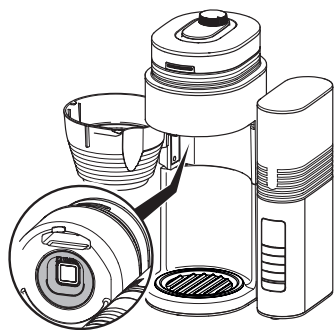

5. Ouvrir le clapet de la buse pour le café moulu en sélectionnant dans le menu *Nettoyage moulin > Buse café moulu > Ouvrir*.
6. Nettoyer la buse pour le café moulu à l'aide du pinceau fourni. Veiller à nettoyer également les parties plus à l'intérieur.

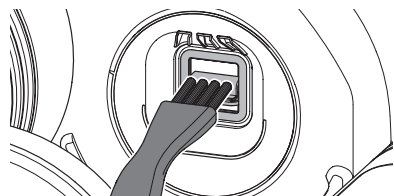

7. Fermer le clapet de la buse pour le café moulu en sélectionnant dans le menu *Nettoyage moulin > Buse café moulu > Fermer*.
8. Fermer le porte-filtre pivotant.

9 Détartrage de l'appareil

9.1 Programme Détartrage

Avec le temps et les utilisations répétées, des dépôts de calcaire se forment dans l'appareil. Pour garantir le parfait fonctionnement et prolonger la durée de vie de l'appareil, il est indispensable de le détartrer régulièrement.

Le programme *Détartrage* permet d'éliminer ces dépôts calcaires. Il est recommandé d'exécuter ce programme toutes les quatre semaines ou lorsque le voyant de la goutte rouge s'allume. Le programme dure environ 25 minutes. Il est préférable de ne pas l'interrompre.

Utiliser le détartrant liquide Melitta® Anti Cal pour machines à café filtre. Respecter

les instructions figurant sur l'emballage du détartrant.

Prudence ! Le détartrant contient des substances irritantes pour les yeux. En cas de contact accidentel, rincer les yeux quelques minutes à l'eau claire. Consulter un médecin si les troubles persistent.

1. Retirer le filtre à café de l'appareil.
2. Lancer le programme de détartrage en sélectionnant dans le menu *Régages > Détartrage*.
Remarque : lorsque le voyant de la goutte rouge s'affiche à l'écran, il est possible de lancer le programme de détartrage à l'aide de la touche fonction de gauche.
3. Verser au moins 500 ml de détartrant liquide dans le réservoir d'eau.
4. Poser la verseuse avec couvercle dans l'appareil.
5. Appuyer sur la touche fonction de droite pour lancer le programme.
» Le voyant clignote en rouge.
» Le programme de détartrage s'exécute et s'arrête automatiquement.
» L'écran d'affichage invite à rincer l'appareil.
6. Rincer l'appareil deux fois, voir chapitre 9.2 *Rinçage de l'appareil* à la page 33.

Si l'appareil indique qu'un nouveau au détartrage est nécessaire peu de temps après, c'est que la résistance est encore très entartrée ou que le détartrant n'a pas suffisamment agi. Dans ce cas, exécuter une nouvelle fois le programme.

9.2 Rinçage de l'appareil

Après le détartrage, rincer l'appareil pour éliminer les résidus de détartrant. En cas d'inutilisation prolongée de l'appareil, effectuer également un rinçage.

1. Retirer le réservoir d'eau. Rincer le réservoir d'eau à l'eau du robinet.
2. Remplir le réservoir avec de l'eau du robinet froide jusqu'au repère 8 tasses et le remettre en place.
3. Poser la verseuse avec couvercle dans l'appareil.
4. Régler l'intensité sur 0 à l'aide de la touche « Intensité- » afin de désactiver le moulin.
» Le symbole de la cuillère s'affiche à l'écran.

5. Démarrer le rinçage à l'aide de la touche « Start/Stop ».
6. Laisser l'eau s'écouler complètement puis vider la verseuse.

10 Fin de vie du produit



Les appareils sur lesquels figure ce symbole sont soumis à la directive européenne 2012/19/CE relative aux déchets d'équipements électriques et électroniques (DEEE).





Les appareils électriques ne doivent pas être jetés avec les ordures ménagères. Jeter l'appareil dans le respect de l'environnement en le déposant dans un point de collecte approprié.

II Caractéristiques techniques

Caractéristiques techniques	
Tension de service	220 V à 240 V, 50 Hz
Puissance consommée	de 920 W à 1080 W
Dimensions :	
Largeur	268 mm
Hauteur	463 mm
Profondeur	252 mm
Contenance :	
Réservoir à grains	env. 180 g
Réservoir d'eau	1 000 ml
Conditions ambiantes :	
Température	10 °C à 32 °C
Humidité relative de l'air	30 % à 80 % (sans condensation)

12 Problèmes

Contactez le Service consommateur (tarif local) si les mesures proposées ci-dessous ne permettent pas de résoudre le problème ou si d'autres problèmes que ceux mentionnés ici apparaissent.

Problème/Affichage à l'écran	Cause	Mesure
	Le moulin et/ou la buse pour le café moulu sont bloqués.	<ul style="list-style-type: none"> Nettoyer le moulin, voir chapitre 8.3 à la page 31.
	La molette de réglage de la finesse de mouture n'est pas verrouillée.	<ul style="list-style-type: none"> Remettre en place et verrouiller la molette de réglage de la finesse de mouture, voir chapitre 8.3 à la page 31.
	Le clapet de la buse du café moulu est bloqué.	<ul style="list-style-type: none"> Vérifier qu'aucun corps étranger n'obstrue la buse du café moulu et le retirer le cas échéant, voir chapitre 8.4 à la page 32.
	Le réservoir à grains est vide.	<ul style="list-style-type: none"> Remplir le réservoir à grains. Appuyer ensuite sur la touche « OK » pour moudre la quantité de café manquante. Appuyer sur la touche « Marche/Arrêt » pour arrêter la préparation.
	Les grains de café ne tombent pas dans le moulin.	<ul style="list-style-type: none"> Tapoter légèrement sur le réservoir à grains. Nettoyer le réservoir à grains.
	Erreur système	<ul style="list-style-type: none"> Contactez le Service consommateur.
Le temps de préparation est inhabituellement long et l'appareil fait un bruit de crachotement.	L'appareil est entartré.	<ul style="list-style-type: none"> Détartrer l'appareil, voir chapitre 9 à la page 33.
Un voyant de la goutte rouge s'affiche à l'écran.		
Le système anti-goutte fuit.	Le système anti-goutte est encrassé.	<ul style="list-style-type: none"> Nettoyer le système anti-goutte sous l'eau courante chaude en l'actionnant à plusieurs reprises.
L'écran est sombre.	L'appareil n'est pas branché.	<ul style="list-style-type: none"> Brancher l'appareil sur le secteur.
	L'appareil est inactif.	<ul style="list-style-type: none"> Appuyer sur n'importe quelle touche.
La verseuse déborde.	Le réservoir d'eau est trop rempli.	<ul style="list-style-type: none"> Remplir le réservoir d'eau au maximum jusqu'au repère 8 tasses.
Le café n'a pas bon goût.	La finesse de mouture et le dosage ne sont pas réglés de manière optimale.	<ul style="list-style-type: none"> Modifier la finesse de mouture et le dosage, voir chapitre 5 à la page 29 et chapitre 7 à la page 30.

Inhoudsopgave

1	Voor uw veiligheid	37
1.1	Reglementair gebruik.....	37
1.2	Gevaar door elektrische stroom.....	37
1.3	Gevaar voor brandwonden.....	38
1.4	Algemene veiligheid.....	38
1.5	Thermoskan.....	38
1.6	Kinderen.....	38
2	Overzicht van het apparaat	39
3	Eerste stappen	40
3.1	Apparaat uitpakken.....	40
3.2	Apparaat opstellen.....	40
3.3	Apparaat aansluiten.....	40
3.4	Apparaat de eerste keer inschakelen....	40
4	Bereiding voorbereiden	40
4.1	Met leidingwater vullen.....	40
4.2	Filterzakje gebruiken.....	40
4.3	Koffiebonen vullen.....	40
4.4	Aantal te zetten kopjes instellen.....	41
4.5	Maalgraad en koffiesterkte instellen.....	41
5	Koffie bereiden	41
5.1	Koffie met koffiebonen bereiden.....	41
5.2	Koffie met gemalen koffie bereiden.....	42
6	Timer gebruiken	42
6.1	Koffie via timer bereiden.....	42
6.2	Starttijd instellen.....	42
7	Instellingen wijzigen	42
8	Apparaat reinigen	43
8.1	Oppervlakken reinigen.....	43
8.2	Kan reinigen.....	43
8.3	Maalwerk reinigen.....	43
8.4	Gemalen koffie-kanaal reinigen.....	44
9	Apparaat ontkalken	45
9.1	Programma Ontkalken	45
9.2	Apparaat spoelen.....	45
10	Afvalverwijdering	45
11	Technische gegevens	45
12	Storingen	46

I Voor uw veiligheid

1.1 Reglementair gebruik

Het apparaat is bestemd voor privégebruik of in vergelijkbare omgevingen voor het bereiden van koffiespecialiteiten.

Elke andere vorm van gebruik geldt als niet-reglementair en kan lichamelijk letsel en materiële schade tot gevolg hebben.

1.2 Gevaar door elektrische stroom

Gebruik het apparaat alleen als het zich in een technisch perfecte staat bevindt.

Sluit het apparaat alleen aan op een correct geïnstalleerde en geaarde contactdoos.

Als het apparaat of het stroom-snoer is beschadigd, bestaat er levensgevaar door een elektrische schok. Dan mag u het apparaat niet gebruiken, maar moet u het laten repareren door de producent, de klantenservice of door een servicepartner.

U mag het apparaat niet in water dompelen of het stroomsnoer in contact brengen met water.

Ontkoppel het apparaat van het stroomnet, wanneer het gedurende langere tijd niet onder toezicht staat.

1.3 Gevaar voor brandwonden

De uitstromende koffie en de stoom zijn zeer heet. Vermijd direct contact met de uitstromende koffie en de stoom. Open de zwenkfilter niet tijdens het zetproces.

1.4 Algemene veiligheid

Gebruik het apparaat niet in een kast.

Grijp tijdens het gebruik niet in het apparaat.

U mag de behuizing niet openen of het apparaat op een andere manier manipuleren.

Reinig de delen die met levensmiddelen in contact komen, niet met agressieve reinigingsmiddelen of schuurmelk. Verwijder resten reinigingsmiddel met schoon water.

1.5 Thermoskan

U mag de kan niet in een magnetron gebruiken.

Plaats de kan niet op een heet kookplaatje.

Gebruik de kan niet voor het bewaren van melkproducten of babyvoeding. Er is gevaar voor bacteriegroei.

Leg de gevulde kan niet neer omdat er vloeistof kan uitstromen.

1.6 Kinderen

Kinderen mogen niet met het apparaat spelen.

Houd kinderen die jonger zijn dan 8 jaar uit de buurt van het apparaat.

Het apparaat mag door kinderen die ouder zijn dan 8 jaar, en door personen met verminderde psychische, sensorische of mentale vaardigheden, of een gebrek aan ervaring en kennis worden bediend, mits deze onder toezicht staan of geïnformeerd werden over het veilige gebruik van het apparaat en de daaruit resulterende gevaren begrijpen.

Reiniging en onderhoud mogen niet worden uitgevoerd door kinderen die jonger zijn dan 8 jaar. Kinderen die ouder zijn dan 8 jaar moeten bij de reiniging en het onderhoud onder toezicht staan.

2 Overzicht van het apparaat

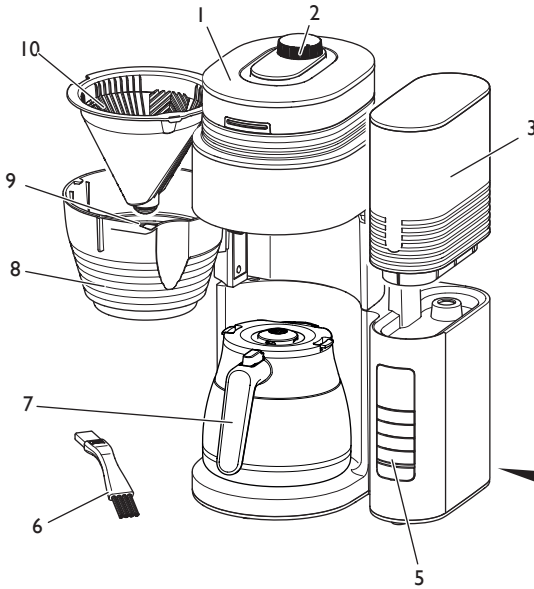

- 1 Bonenreservoir met deksel
- 2 Maalgraadregelaar
- 3 Watertank met deksel
- 4 Stroomsnoer met snoeropbergruimte
- 5 Bedieningsveld
- 6 Borsteltje
- 7 Thermoskan met deksel
- 8 Zwenkfilter
- 9 Druppelstop
- 10 Filterinzetstuk

≡

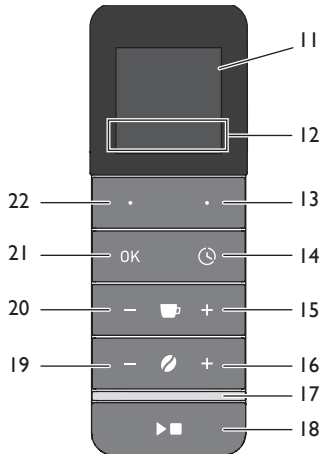

Pos. Benaming Functie

- | | | |
|---------|-----------------|--|
| 11 | Beeldscherm | Toont functies en informatie. |
| 12 | Functie | Toont de toewijzing van de functie-toetsen. |
| 13 + 22 | Functie-toetsen | Voor het selecteren van menu-items. |
| 14 | Timer | Start de timerfunctie en stopt de timer. |
| 15 + 20 | Kopjes | Verhoogt of verlaagt het aantal te zetten kopjes. |
| 16 + 19 | Sterkte | Verhoogt of verlaagt de koffiesterkte. 0 deactiveert het maalwerk. |
| 17 | Led | Toont de status van het apparaat. |
| 18 | Start/stop | Start of stopt de bereiding en beëindigt menu's. |
| 21 | OK | Bevestigt de keuze in het menu. |

3 Eerste stappen

3.1 Apparaat uitpakken

Verwijder het verpakkingsmateriaal en de kleefstroken van het apparaat. Bewaar de originele verpakking.

Het apparaat is in de fabriek getest en goedgekeurd. Daardoor kunnen er zich in het apparaat nog koffie- en watersporen bevinden.

3.2 Apparaat opstellen

- Stel het apparaat op in een droge ruimte.
- Plaats het apparaat op een stabiel, vlak en droog oppervlak. Het oppervlak mag niet warm zijn. Het apparaat mag niet in de buurt van een gootsteen of gasfornuis e.d. staan.
- Plaats het stroomsnoer zo dat het niet beschadigd kan worden door scherpe randen of warme oppervlakken.



3.3 Apparaat aansluiten

Sluit het apparaat alleen aan op een goed toegankelijke, reglementair geïnstalleerde, geaarde contactdoos.

De volledige loskoppeling van het stroomnet vindt plaats door de netstekker uit te trekken.

3.4 Apparaat de eerste keer inschakelen

Wanneer u het apparaat voor de eerste keer inschakelt, moet u het apparaat spoelen. Het spoelen vindt plaats zonder filterzakje en zonder koffie.

1. Sluit het apparaat aan op het stroomnet.
2.   Stel met de functietoetsen de *tijd* en de *taal* in. Bevestig uw keuze altijd met de "OK"-toets.
3. Stel met de toets "Sterkte-" de graad 0 in om het maalwerk te deactiveren. Er worden geen koffiebonen gemalen.
 - » Op het beeldscherm verschijnt het *lepelsymbool*.
4. Plaats de kan met de deksel onder de uitloop.
5. Verwijder de watertank. Spoel de watertank uit met schoon leidingwater.

6. Vul de watertank tot de markering voor 8 kopjes met vers, koud leidingwater en plaats deze weer terug.
 7. Start de bereiding met de "Start/stop"-toets.
 - » De bereiding wordt automatisch beëindigd.
 8. Maak de kan leeg.
- Herhaal stap 4 tot 8 om het apparaat voor een tweede keer te spoelen.

4 Bereiding voorbereiden

4.1 Met leidingwater vullen

Vul de watertank uitsluitend met vers, koud leidingwater. Sluit de gevulde watertank met de deksel.

De markeringen op de watertank komen overeen met het aantal kopjes dat u tijdens een zetproces bereidt. Tijdens een zetproces wordt altijd al het water in de watertank gebruikt. Vul daarom slechts met zo veel water als u nodig hebt voor het volgende zetproces.

De gevulde hoeveelheid water mag de markering voor 8 kopjes niet overschrijden omdat anders de kan overloopt.

4.2 Filterzakje gebruiken

Gebruik Melitta® filterzakjes in de maat 1x4®. Vouw het filterzakje langs de geribbelde naden en plaats het filterzakje in het filterinzetstuk. Druk het filterzakje licht omlaag om een optimale grip te bereiken. Bij het sluiten van de zwenkfilter moet deze hoorbaar op zijn plaats klikken.

Verwijder na de bereiding het filterinzetstuk met het filterzakje en gooi het filterzakje weg.

4.3 Koffiebonen vullen

Gebrande koffiebonen verliezen na enkele dagen hun aroma. Vul het bonenreservoir daarom niet met te veel koffiebonen. Met een volledig gevuld bonenreservoir kunt u 2 tot 3 bereidingen met maximale waterhoeveelheid uitvoeren.

Attentie! Sterk olieachtige of gekarameliseerde koffiebonen kunnen het maalwerk verstoppem. Ook gemalen koffie kan schade veroorzaken aan het maalwerk.

Als het bonenreservoir tijdens de bereiding wordt leeggemalen, klinken er drie korte signaaltonen en het maalproces wordt onderbroken. Het beeldscherm toont bovendien een overeenkomstige melding.

Vul het bonenreservoir met voldoende koffiebonen en bevestig met de "OK"-toets. De nog ontbrekende hoeveelheid wordt gemalen en de bereiding wordt voortgezet.

4.4 Aantal te zetten kopjes instellen



Het aantal te zetten kopjes stelt u in met de toetsen "Kopje+" en "Kopje-".

Stel in ieder geval het aantal kopjes overeenkomstig de gevulde hoeveelheid water in, ook wanneer altijd al het water in de watertank wordt gebruikt. Met deze instelling wordt de hoeveelheid te malen koffiebonen ingesteld en het zetproces wordt geoptimaliseerd voor het ingestelde aantal.

4.5 Maalgraad en koffiesterkerke instellen

De maalgraad heeft een wezenlijke invloed op de smaak van de koffie. Als de maalgraad te fijn is, krijgt de koffie een bittere smaak. Als de maalgraad te grof is, smaakt de koffie zuur.

Draai de "maalgraadregelaar" met de wijzers van de klok mee om een fijnere maalgraad in te stellen. Draai tegen de wijzers van de klok in om een grovere maalgraad in te stellen.



Met de "Sterkte"-toetsen stelt u de hoeveelheid te malen

koffiebonen in. De instelling 0 deactiveert het maalwerk en u kunt gemalen koffie gebruiken.

Het maalresultaat en de koffiesterkerke van verschillende koffiesoorten is niet altijd gelijk. Probeer verschillende instellingen om een optimaal resultaat te krijgen. Begin altijd met een gemiddelde instelling.

Aanwijzing: als u ondanks de maalgraadinstelling en sterkerke-instelling geen smakelijke koffie krijgt, kunt u in het menu onder *Instel-*



ling molen nog de hoeveelheid te malen koffiebonen instellen. NB: deze instelling beïnvloedt de smaak van de koffie bij alle sterktegraden en bij ieder ingesteld aantal kopjes.

5 Koffie bereiden

Neem bij de bereiding de volgende aanwijzingen in acht:



- U start de bereiding met de "Start/stop"-toets. Tijdens de bereiding knippert de led groen.
- U kunt de bereiding altijd afbreken door opnieuw te drukken op de "Start/stop"-toets.
- De gezette koffie loopt door het ventiel in het deksel van de thermoskan.
- De bereiding wordt automatisch beëindigd. Afhankelijk van de instelling klinkt er een signaaltoon.
- De druppelstop in het filterinzetstuk voorkomt het nadruppelen van koffie na het verwijderen van de kan.
- Afhankelijk van de instelling wordt het beeldscherm na enkele minuten van inactiviteit donker. Druk op een willekeurige toets om het beeldscherm te activeren.
- Druk voor het uitschenken van de koffie de vergrendelingshendel naar beneden.
- Voor het openen van de deksel drukt u de vergrendelingen aan de zijkant naar binnen en trekt u de deksel naar boven.

5.1 Koffie met koffiebonen bereiden

1. Vul het bonenreservoir met voldoende koffiebonen.
2. Stel de maalgraad in.
3. Plaats een geschikt filterzakje in het filterinzetstuk.
4. Vul de watertank overeenkomstig het gewenste aantal kopjes.
5. Plaats de kan met de deksel in het apparaat.
6.  Stel het aantal te zetten kopjes in.
7.  Stel de koffiesterkerke in. De sterkerke mag niet 0 zijn.
8. Start de bereiding met de "Start/stop"-toets.

5.2 Koffie met gemalen koffie bereiden

Gebruik per kopje ca. 6 tot 8 g gemalen koffie.

1. Stel met de toets "Sterkte-" de graad 0 in om het maalwerk te deactiveren.
 - » Op het beeldscherm verschijnt het *lepelsymbol*.
2. Plaats een geschikt filterzakje in het filterinzetstuk.
3. Doe de benodigde hoeveelheid gemalen koffie in het filterzakje.
4. Vul de watertank overeenkomstig het gewenste aantal kopjes.
5. Plaats de kan met de deksel in het apparaat.
6.    Stel het aantal te zetten kopjes in.
7. Start de bereiding met de "Start/stop"-toets.

6 Timer gebruiken

Met de timer kan het apparaat de bereiding op een vastgelegd tijdstip automatisch starten. Om de timer te gebruiken moet u de tijd instellen, zie hoofdstuk 1 *Voor uw veiligheid* op pagina 37.

6.1 Koffie via timer bereiden





1. Bereid het apparaat voor overeenkomstig hoofdstuk 5.1 of 5.2, zonder op de "Start/stop"-toets te drukken.
2. Activeer de timer met de "Timer"-toets.
3.  Selecteer met de linker functietoets een starttijd.
4. Start de timer met de "OK"-toets.
 - » De starttijd wordt aangegeven in het beeldscherm en de led brandt wit.
 - » De bereiding start op het geselecteerde tijdstip.

U kunt de timer deactiveren voor afloop van de starttijd door de "Timer"-toets nogmaals in te drukken.

6.2 Starttijd instellen

U kunt twee starttijden vastleggen die u vervolgens aansluitend met een druk op de toets kunt selecteren.

1. Druk op de "Timer"-toets.
2.  Selecteer met de linker functietoets de tijd die u wilt wijzigen.

3.  Druk op de rechter functietoets om de instelling te activeren.
4.  Stel met de functietoetsen de gewenste starttijd in. Bevestig uw keuze altijd met de "OK"-toets.
5.  Druk op de rechter functietoets om de instelling op te slaan en de timer te activeren.
 -  Met de linker functietoets slaat u de tijd op. De timer wordt echter niet geactiveerd.

7 Instellingen wijzigen

Via het menu heeft u toegang tot functies voor het instellen van het apparaat en voor het onderhoud.

 Druk op de rechter functietoets om het menu op te roepen. Navigeer met beide functietoetsen binnen het menu. Bevestig uw invoer met "OK". Met de "Start/stop"-toets verlaat u een functie zonder de instelling op te slaan. De actuele toewijzing van de functietoetsen wordt in het beeldscherm getoond.

De instellingen blijven behouden, ook als u het apparaat loskoppelt van de stroom.

Display	Beschrijving
	<i>Ontkalken</i> : start het ontkalkingsprogramma, zie hoofdstuk 9 op pagina 45.
	<i>Molen reinigen</i> : opent of sluit de klep van het gemalen koffie-kanaal, zie hoofdstuk 8.4 op pagina 44. Via de QR-code krijg u nuttige informatie.
	<i>Tijd</i> : stelt de tijd in. Via een ingedrukte functietoets wordt snel vooruitspoelen geactiveerd.
	<i>Molen</i> : stelt de hoeveelheid te malen koffiebonen in. Hierdoor kunt u de koffiesterkte wijzigen. 1 boon = 90% van de fabrieksinstelling 2 bonen = 100%, fabrieksinstelling 3 bonen = 110% van de fabrieksinstelling
	<i>Display</i> : stelt de helderheid van het inactieve beeldscherm in. Druk de "Start/stop"-toets 3 seconden in om het beeldscherm handmatig donker te maken.

Display	Beschrijving
	Geluidssterkte: stelt de geluidssterkte van de signaaltönen in. De instelling 0% deactiveert de tonen. Foutsignalen zijn altijd actief.
	Taal: stelt de taal in.
	Service/informatie: toont de apparaattellers en de softwareversie. De functie Fabrieksinstelling zet alle instellingen terug op de oorspronkelijke waarden. De apparaattellers worden niet teruggezet.
	Exit: menu verlaten.

8 Apparaat reinigen

Regelmatig onderhoud en reiniging van het apparaat garandeert een permanent hoge kwaliteit van uw koffie.

Laat het apparaat voor iedere reinigingsbeurt afkoelen.

Attentie! Ongeschikte reinigingsmiddelen kunnen schade veroorzaken aan het apparaat. Gebruik uitsluitend aanbevolen reinigingsmiddelen.

8.1 Oppervlakken reinigen

Gebruik voor de reiniging van de oppervlakken een zachte, vochtige doek. Verontreinigingen aan de buitenkant dient u onmiddellijk te verwijderen.

Resten van koffiebonen in het bonenreservoir kunt u met een zachte doek verwijderen. De doek moet droog zijn.

8.2 Kan reinigen

Spoel de kan, de deksel en het filterinzetstuk met helder, warm water en een beetje afwasmiddel. De behuizing kunt u met een zachte, vochtige doek reinigen.

8.3 Maalwerk reinigen

Reinig het maalwerk als u zichtbare verontreinigingen vaststelt. Na iedere reiniging van het maalwerk moet u ook het gemalen koffie-kanaal reinigen, zie hoofdstuk 8.4 *Gemalen koffie-kanaal reinigen* op pagina 44.



U kunt de stappen voor de reiniging ook in een video bekijken. Gebruik daarvoor de QR-code hiernaast.

Maalgraadregelaar demonteren en reinigen

1. Maak het bonenreservoir leeg.
2. Laat het maalwerk leegmalen. Hiertoe plaatst u een filterzakje in het filterinzetstuk en met de "Start/stop"-toets start u het maalproces.
 - » Het apparaat geeft aan dat er zich geen koffiebonen in het bonenreservoir bevinden.
3. Draai de maalgraadregelaar tot de beide driehoeken naar elkaar wijzen.

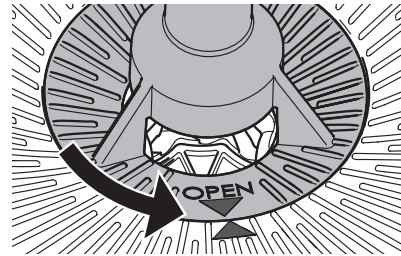

4. Trek de maalgraadregelaar loodrecht naar boven uit het apparaat.
5. Demonteer de maalgraadregelaar overeenkomstig de onderstaande afbeelding.
 -  Om de maalring (25) los te maken draait u deze naar de aangegeven positie.

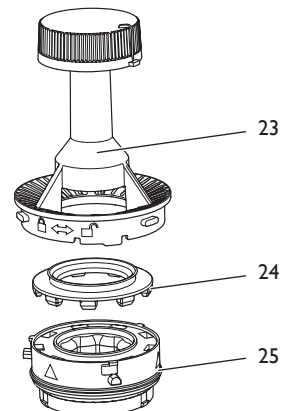

6. Reinig alle delen van het maalwerk met het borsteltje.

De gemalen koffie in de maalring kunt u door licht uitkloppen verwijderen. U kunt de gemalen koffie ook verwijderen met een stofzuiger.

Bij een sterke verontreiniging kunt u de maalring reinigen onder stromend water. Laat de maalring volledig drogen.

- Reinig de onderste maalschijf (28), de gleuf (26) en de ingang naar het gemalen koffie-kanaal (27). Losse gemalen koffie kunt u opzuigen met een stofzuiger. Vastzittende gemalen koffie verwijdert u met het borsteltje.

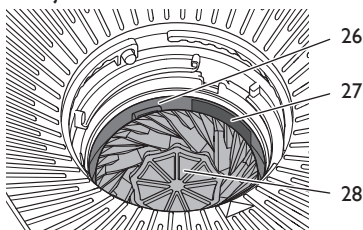

Maalgraadregelaar monteren

Alle delen van de maalgraadregelaar moeten volledig droog zijn.

- Zet de maalgraadregelaar weer in elkaar. Let erop dat u de silicone afdichting (24) gelijkmatig en tot de aanslag in de maalring (25) drukt.



Om de maalring te vergrendelen draait u deze naar de aangegeven positie.

- Plaats de maalgraadregelaar loodrecht in het apparaat. De beide driehoeken moeten naar elkaar wijzen.

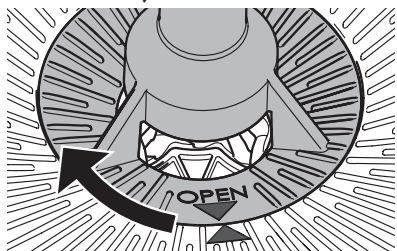

- Druk de maalgraadregelaar licht omlaag en draai de maalgraadregelaar met de wijzers van de klok mee tot aan de aanslag.

8.4 Gemalen koffie-kanaal reinigen

- Maak het bonenreservoir leeg.
- Laat het maalwerk leegmalen. Hiertoe plaatst u een filterzakje in het filterinzetstuk en met de "Start/stop"-toets start u het maalproces.
 - » Het apparaat geeft aan dat er zich geen koffiebonen in het bonenreservoir bevinden.
- Open de zwenkfilter.
- Reinig het gedeelte boven de zwenkfilter met het borsteltje en een vochtige doek.

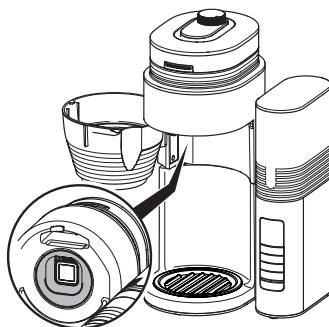

- Open de klep van het gemalen koffie-kanaal door in het menu *Molen reinigen > Gemalen koffie-kanaal > Openen* te selecteren.
- Reinig het gemalen koffie-kanaal met het borsteltje. Let erop dat u ook de dieper gelegen delen reinigt.

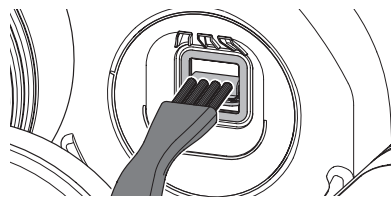

- Sluit de klep van het gemalen koffie-kanaal door in het menu *Molen reinigen > Gemalen koffie-kanaal > Sluiten* te selecteren.
- Sluit de zwenkfilter.

9 Apparaat ontkalken

9.1 Programma Ontkalken

Wanneer het apparaat langer wordt gebruikt, vormt zich kalkaanslag in het apparaat. Het is voor een foutloze werking en een lange levensduur van het apparaat onontbeerlijk dat het regelmatig wordt ontkalkt.

Met het programma *Ontkalken* worden deze kalkafzettingen verwijderd. U dient het programma om de vier weken uit te voeren, of wanneer de rode druppels in het beeldscherm u dat vragen. Het programma duurt ca. 25 minuten en mag niet worden onderbroken.

Gebruik Melitta® Anti Calc Vloeibare ontkalker voor filterkoffiemachines. Neem de aanwijzingen in acht op de verpakking van de ontkalker.

Voorzichtig! De ontkalker veroorzaakt oogirritaties. Na een onopzettelijk contact dient u de ogen enkele minuten uit te spoelen met schoon water. Raadpleeg een arts als de klachten blijven bestaan.

1. Verwijder het filterzakje uit het apparaat.
2. Start het ontkalkingsprogramma door in het menu *Instellingen > Ontkalken* te selecteren.
Aanwijzing: als de rode druppels in het beeldscherm u vragen om te ontkalken, kunt u het programma ook starten met de linker functietoets.
3. Vul de watertank met tenminste 500 ml ontkalkeroplossing.
4. Plaats de kan met de deksel in het apparaat.
5. Druk op de rechter functietoets om het programma te starten.
» De led knippert rood.
» Het ontkalkingsprogramma loopt en wordt automatisch voltooid.
» De display op het beeldscherm vraagt u om het apparaat te spoelen.
6. Spoel het apparaat tweemaal, zie hoofdstuk 9.2 *Apparaat spoelen* op pagina 45.

Als het apparaat u na korte tijd nogmaals vraagt om te ontkalken was de kalklaag in de verwarmder al te dik of was de ontkalker niet voldoende werkzaam. Voer in dat geval het programma nogmaals uit.

9.2 Apparaat spoelen

Na het ontkalken moet u het apparaat spoelen om alle resten van de ontkalker te verwijderen. Als u het apparaat gedurende een langere periode niet gebruikt, moet u het ook spoelen.

1. Verwijder de watertank. Spoel de watertank uit met schoon leidingwater.
2. Vul de watertank tot de markering voor 8 kopjes met vers, koud leidingwater en plaats deze weer terug.
3. Plaats de kan met de deksel in het apparaat.
4. Stel met de toets "Sterkte-" de graad 0 in om het maalwerk te deactiveren.
» Op het beeldscherm verschijnt het *lepelsymbol*.
5. Start het spoelproces met de "Start/stop"-toets.
6. Laat het water volledig doorlopen en maak de kan leeg.

10 Afvalverwijdering



De met dit symbool gemarkeerde apparaten zijn onderworpen aan de Europese Richtlijn 2012/19/EU voor AEEA (Afgedankte elektrische en elektronische apparatuur).





Elektrische apparaten horen niet bij het huisvuil. Verwijder het apparaat op een milieuvriendelijke manier als afval via de geschikte inzamelkanalen.

11 Technische gegevens

Technische gegevens	
Bedrijfsspanning	220 V tot 240 V, 50 Hz
Verbruik	920 W tot 1080 W
Afmetingen:	
Breedte	268 mm
Hoogte	463 mm
Diepte	252 mm
Inhoud:	
Bonenreservoir	ca. 180 g
Watertank	1000 ml
Omgevingsomstandigheden:	
Temperatuur	10 °C tot 32 °C
Relatieve luchtvochtigheid	30% tot 80% (niet condensierend)

I2 Storingen

Als de storingen niet met de onderstaande maatregelen kunnen worden verholpen, of als er storingen optreden die hier niet zijn vermeld, kunt u contact opnemen via www.melitta.nl en www.melitta.be.

Storing/display op het beeldscherm	Oorzaak	Maatregel
	Het maalwerk en/of het gemalen koffie-kanaal zijn geblokkeerd.	<ul style="list-style-type: none"> Maalwerk reinigen, zie hoofdstuk 8.3 op pagina 43.
	De maalgraadregelaar is niet vergrendeld.	<ul style="list-style-type: none"> De maalgraadregelaar opnieuw plaatsen en vergrendelen, zie hoofdstuk 8.3 op pagina 43.
	De klep in het gemalen koffie-kanaal is geblokkeerd.	<ul style="list-style-type: none"> Gemalen koffie-kanaal controleren op vreemde voorwerpen en eventuele vreemde voorwerpen verwijderen, zie hoofdstuk 8.4 op pagina 44.
	Er zijn geen koffiebonen in het bonenreservoir.	<ul style="list-style-type: none"> Vul het bonenreservoir. Druk vervolgens op de "OK"-toets om de ontbrekende hoeveelheid koffie te malen. Druk op de "start/stop"-toets om de bereiding af te breken.
	De koffiebonen vallen niet in het maalwerk.	<ul style="list-style-type: none"> Klop lichtjes tegen het bonenreservoir. Reinig het bonenreservoir.
	Systeemfout	<ul style="list-style-type: none"> Neem contact op met de hotline.
De bereiding duurt opvallend lang en het apparaat ratelt. In het beeldscherm wordt een rode druppel weergegeven.	Het apparaat is verkalkt.	<ul style="list-style-type: none"> Ontkalk het apparaat, zie hoofdstuk 9 op pagina 45.
De druppelstop is niet dicht.	De druppelstop is verontreinigd.	<ul style="list-style-type: none"> Druppelstop onder stromend, warm water reinigen en daarbij de druppelstop meermaals activeren.
Het beeldscherm is donker.	Het apparaat is niet aangesloten.	<ul style="list-style-type: none"> Steek de netstekker in een stopcontact.
	Het apparaat is inactief.	<ul style="list-style-type: none"> Druk op een willekeurige toets.
De kan loopt over.	De watertank is te vol.	<ul style="list-style-type: none"> Vul de watertank maximaal tot de markering voor 8 kopjes.
De koffie smaakt niet.	De maalgraad en de dosering zijn niet optimaal ingesteld.	<ul style="list-style-type: none"> Maalgraad en dosering wijzigen, zie hoofdstuk 5 op pagina 41 en hoofdstuk 7 op pagina 42.

Sommarior

1 Per la vostra sicurezza	47
1.1 Uso previsto	47
1.2 Pericoli dovuti alla corrente elettrica ...	47
1.3 Pericolo di ustioni e scottature.....	48
1.4 Sicurezza generale	48
1.5 Caraffa termica.....	48
1.6 Bambini	48
2 Componenti dell'apparecchio	49
3 Primi passi	50
3.1 Disimballaggio dell'apparecchio.....	50
3.2 Posizionamento dell'apparecchio	50
3.3 Collegamento dell'apparecchio	50
3.4 Messa in funzione dell'apparecchio.....	50
4 Preparativi per l'uso	50
4.1 Riempimento del serbatoio dell'acqua..	50
4.2 Utilizzo del filtro.....	50
4.3 Riempimento del serbatoio chicchi.....	50
4.4 Impostazione del numero di tazze da erogare.....	51
4.5 Impostazione del grado di macinazione e dell'intensità del caffè	51
5 Preparazione del caffè	51
5.1 Preparazione del caffè con chicchi di caffè.....	51
5.2 Preparazione del caffè con caffè in polvere.....	52
6 Utilizzo del timer	52
6.1 Preparazione del caffè con il timer.....	52
6.2 Impostazione dell'ora di inizio.....	52
7 Modifica delle impostazioni	52
8 Pulizia dell'apparecchio	53
8.1 Pulizia delle superfici.....	53
8.2 Lavaggio della caraffa.....	53
8.3 Pulizia della macina.....	53
8.4 Pulizia del vano caffè in polvere	54
9 Decalcificazione dell'apparecchio	55
9.1 Programma Decalcificazione	55
9.2 Risciacquo dell'apparecchio.....	55
10 Smaltimento	56
11 Dati tecnici	56
12 Anomalie	57

I Per la vostra sicurezza

I.1 Uso previsto

L'apparecchio è destinato all'uso domestico o in ambienti simili e serve per la preparazione di bevande a base di caffè.

Qualsiasi altro uso è considerato improprio e può provocare lesioni fisiche o danni materiali.

I.2 Pericoli dovuti alla corrente elettrica

Utilizzare l'apparecchio soltanto se è in condizioni perfette dal punto di vista tecnico.

Collegare l'apparecchio solo a una presa con messa a terra e installata a regola d'arte.

In caso di danni all'apparecchio o al cavo di alimentazione sussiste il pericolo di morte a causa di scosse elettriche. In questo caso non è permesso utilizzare l'apparecchio. Deve essere fatto riparare dal produttore, dal servizio di assistenza o da un service partner.

L'apparecchio non deve essere immerso in acqua e il cavo di alimentazione non deve entrare a contatto con l'acqua.

Staccare l'apparecchio dall'alimentazione elettrica se rimane incustodito a lungo.

1.3 Pericolo di ustioni e scottature

Il caffè erogato e il vapore sono molto caldi. Evitare il contatto diretto con il caffè erogato e il vapore. Non aprire il filtro girevole durante il processo di infusione.

1.4 Sicurezza generale

L'apparecchio non deve mai essere utilizzato all'interno di un mobile.

Durante il funzionamento non mettere le mani nell'apparecchio.

Non aprire l'apparecchio o manometterlo in altri modi.

Non pulire le parti che vengono a contatto con alimenti con detergenti aggressivi o creme abrasive. Rimuovere i residui di detergente con acqua pulita.

1.5 Caraffa termica

Non usare la caraffa nel microonde.

Non mettere la caraffa su una piastra riscaldante calda.

Non usare la caraffa per conservare latticini o alimenti per neonati. Sussiste il pericolo di crescita batterica.

Non inserire la caraffa piena perché potrebbe fuoriuscire del liquido.

1.6 Bambini

I bambini non devono giocare con l'apparecchio.

Tenere lontani dall'apparecchio i bambini di età inferiore agli 8 anni.

L'uso dell'apparecchio è consentito ai bambini di età superiore agli 8 anni come anche a persone con ridotte capacità psico-fisico-sensoriali o con esperienze e conoscenze insufficienti, a condizione che queste persone vengano attentamente sorvegliate o siano state accuratamente istruite sull'uso sicuro dell'apparecchio e siano a conoscenza dei relativi pericoli.

La pulizia e la manutenzione non devono essere eseguite da bambini di età inferiore agli 8 anni. I bambini di età superiore agli 8 anni devono essere sorvegliati durante l'esecuzione della pulizia e della manutenzione.

2 Componenti dell'apparecchio

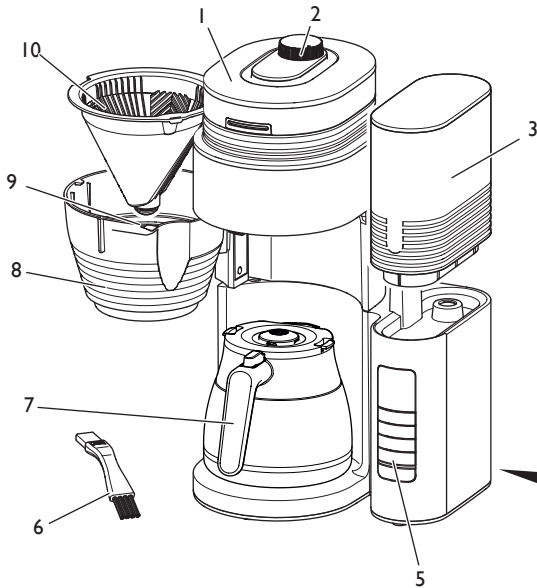

- 1 Serbatoio chicchi con coperchio
- 2 Regolatore del grado di macinazione
- 3 Serbatoio dell'acqua con coperchio
- 4 Cavo di alimentazione con alloggiamento
- 5 Pannello di controllo
- 6 Pennello
- 7 Caraffa termica con coperchio
- 8 Filtro girevole
- 9 Sistema antigoccia
- 10 Inserto filtro

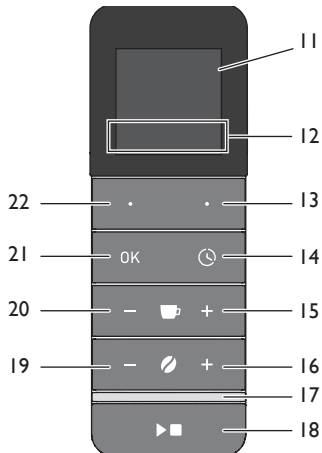

Pos.	Denominazione	Funzione
11	Schermo	Mostra funzioni e informazioni.
12	Funzione	Indica l'assegnazione dei tasti funzione.
13 + 22	Tasti funzione	Per selezionare le voci di menu.
14	Timer	Avvia la funzione del timer e arresta il timer.
15 + 20	Tazze	Aumenta o riduce il numero di tazze da erogare.
16 + 19	Intensità	Aumenta o riduce l'intensità del caffè. 0 disattiva la macina.
17	LED	Indica lo stato dell'apparecchio.
18	Start/Stop	Avvia o arresta la preparazione e chiude i menu.
21	OK	Conferma la selezione nel menu.

3 Primi passi

3.1 Disimballaggio dell'apparecchio

Rimuovere il materiale di imballaggio e il nastro adesivo dall'apparecchio. Conservare l'imballaggio originale.

L'apparecchio è stato testato in fabbrica per verificarne il perfetto funzionamento. Pertanto, l'apparecchio può contenere ancora tracce di caffè e acqua.

3.2 Posizionamento dell'apparecchio

- Collocare l'apparecchio in un ambiente asciutto.
- Collocare l'apparecchio su una superficie stabile, piana e asciutta. La superficie non deve essere calda. L'apparecchio non deve essere collocato vicino a lavelli o simili.
- Posare il cavo di alimentazione in modo che non attraversi spigoli vivi e che non possa essere danneggiato da superfici calde.

3.3 Collegamento dell'apparecchio

Collegare l'apparecchio solo a una presa di corrente dotata di messa a terra, installata a regola d'arte e ben accessibile.

Per scollegare completamente l'apparecchio dalla rete elettrica, staccare la spina.

3.4 Messa in funzione dell'apparecchio

Alla prima accensione occorre eseguire il risciacquo dell'apparecchio. Il risciacquo si esegue senza filtro e senza caffè.

1. Collegare l'apparecchio alla rete elettrica.
2.  Impostare l'ora e la lingua con i tasti funzione. Confermare la selezione con il tasto "OK".
3. Impostare con il tasto "Intensità-" il livello 0 per disattivare la macina. Non vengono macinati chicchi di caffè.
 - » Sullo schermo appare il simbolo del *cucchiaio*.
4. Posizionare la caraffa con il coperchio sotto l'erogatore.

5. Estrarre il serbatoio dell'acqua. Sciacquare il serbatoio dell'acqua con acqua del rubinetto pulita.
6. Riempire il serbatoio dell'acqua fino al segno di 8 tazze con acqua del rubinetto fredda e fresca e reinserirlo.
7. Avviare la preparazione con il tasto "Start/Stop".
 - » La preparazione si ferma automaticamente.
8. Svuotare la caraffa.

Ripetere i passi da 4 a 8 per sciacquare l'apparecchio una seconda volta.

4 Preparativi per l'uso

4.1 Riempimento del serbatoio dell'acqua

Riempire il serbatoio dell'acqua soltanto con acqua del rubinetto fresca e fredda. Chiudere il serbatoio dell'acqua riempito con il coperchio.

I segni sul serbatoio dell'acqua corrispondono al numero di tazze preparate durante il processo di infusione. A ogni processo di infusione viene sempre consumata tutta l'acqua del serbatoio dell'acqua. Riempire quindi il serbatoio soltanto con la quantità d'acqua necessaria per l'imminente processo di infusione.

La quantità d'acqua inserita non deve superare il segno delle 8 tazze, altrimenti la bevanda traboccherà dalla caraffa.

4.2 Utilizzo del filtro

Utilizzare i filtri Melitta® di misura 1x4®. Piegare il filtro lungo la piega e inserire il filtro nell'apposito inserto. Premere leggermente il filtro verso il basso per assestarlo bene. Alla chiusura, il filtro girevole deve incastrarsi con uno scatto udibile.

Dopo la preparazione, togliere l'inserto del filtro con il filtro e gettare via il filtro.

4.3 Riempimento del serbatoio chicchi

I chicchi di caffè torrefatti perdono il loro aroma entro pochi giorni. Pertanto, non

versare una quantità eccessiva di chicchi di caffè nel serbatoio. Con un serbatoio chicchi completamente pieno si possono effettuare da 2 a 3 preparazioni con la quantità d'acqua massima.

Attenzione! I chicchi di caffè molto oleosi o caramellati possono fare incollare la macina. Anche il caffè in polvere può danneggiare la macina.

Se durante la preparazione il serbatoio chicchi è vuoto, vengono emessi tre brevi segnali acustici e la macinazione viene interrotta. Sullo schermo viene visualizzato il relativo messaggio.

Riempire il serbatoio chicchi con una quantità sufficiente di chicchi di caffè e confermare con il tasto "OK". La quantità ancora mancante viene macinata e la preparazione prosegue.

4.4 Impostazione del numero di tazze da erogare

 Il numero di tazze da erogare viene impostato con il tasto "Tazza+" e "Tazza-".

In ogni caso regolare il numero di tazze in base alla quantità d'acqua inserita, anche se viene consumata sempre la stessa acqua nel serbatoio dell'acqua. Con questa impostazione si regola la quantità di chicchi di caffè da macinare. Il processo di infusione viene ottimizzato per questo numero.

4.5 Impostazione del grado di macinazione e dell'intensità del caffè

Il grado di macinazione incide considerevolmente sul gusto del caffè. Se il grado di macinazione è troppo fine, il caffè avrà un gusto amaro. Se il grado di macinazione è troppo grossolano, il caffè avrà un gusto acidulo.

Ruotare il regolatore del grado di macinazione in senso orario per impostare un grado di macinazione più fine. Ruotarlo in senso antiorario per regolare un grado di macinazione più grossolano.

 Con i tasti "Intensità" si imposta la quantità di chicchi di

caffè da macinare. L'impostazione 0 disattiva la macina, permettendo di utilizzare caffè in polvere.

Il risultato di macinazione e l'intensità di diversi tipi di caffè non sono sempre gli stessi. Si consiglia di provare impostazioni diverse per ottenere un risultato ottimale. Iniziare con l'impostazione media.

Nota: se dopo aver impostato il grado di macinazione e l'intensità ancora non si ottiene un caffè gustoso, nel menu sotto *Impostazione macinacaffè* è possibile impostare anche la quantità di chicchi di caffè da macinare. Tenere presente che questa impostazione incide sul gusto del caffè a tutti i gradi di intensità e con qualsiasi numero di tazze impostato.



5 Preparazione del caffè

Per la preparazione osservare quanto segue.

- Per avviare la preparazione premere il tasto "Start/Stop". Durante la preparazione il LED lampeggia di colore verde.
- È possibile interrompere la preparazione in qualsiasi momento premendo nuovamente il tasto "Start/Stop".
- Il caffè preparato passa nel coperchio della caraffa termica attraverso la valvola.
- La preparazione si ferma automaticamente. A seconda dell'impostazione viene emesso un segnale acustico.
- Il sistema antigoccia nell'inserto del filtro impedisce che il caffè goccioli dopo aver rimosso la caraffa.
- In base all'impostazione, lo schermo viene oscurato dopo alcuni minuti di inattività. Premere un tasto qualsiasi per attivare lo schermo.
- Per versare il caffè spingere in basso la leva di chiusura.
- Per aprire il coperchio spingere all'interno le chiusure laterali e tirare il coperchio verso l'alto.

5.1 Preparazione del caffè con chicchi di caffè

1. Versare una quantità sufficiente di chicchi di caffè nel serbatoio chicchi.
2. Regolare il grado di macinazione.
3. Inserire un filtro adatto nell'inserto filtro.

- Riempire il serbatoio dell'acqua in base al numero di tazze desiderato.
- Posizionare la caraffa con il coperchio nell'apparecchio.
-  Impostare il numero di tazze da erogare.
-  Impostare l'intensità del caffè. L'intensità non può essere 0.
- Avviare la preparazione con il tasto "Start/Stop".

5.2 Preparazione del caffè con caffè in polvere

Per ogni tazza utilizzare ca. da 6 a 8 g di caffè in polvere.

- Impostare con il tasto "Intensità-" il livello 0 per disattivare la macina.
 - » Sullo schermo appare il simbolo della *cucciaio*.
- Inserire un filtro adatto nell'inserto filtro.
- Inserire la quantità necessaria di caffè in polvere nel filtro.
- Riempire il serbatoio dell'acqua in base al numero di tazze desiderato.
- Posizionare la caraffa con il coperchio nell'apparecchio.
-  Impostare il numero di tazze da erogare.
- Avviare la preparazione con il tasto "Start/Stop".

6 Utilizzo del timer

Con il timer è possibile avviare automaticamente la preparazione in un determinato momento. Per l'utilizzo del timer occorre impostare l'ora, vedere il capitolo 7 *Modifica delle impostazioni* a pagina 52.

6.1 Preparazione del caffè con il timer





- Preparare l'apparecchio come descritto al capitolo 5.1 oppure 5.2, senza premere il tasto "Start/Stop".
- Attivare il timer con il tasto "Timer".
-  Selezionare un'ora di inizio con il tasto funzione sinistro.
- Selezionare il timer con il tasto "OK".

- » L'ora di inizio viene visualizzata sullo schermo e il LED si accende di colore bianco.
- » La preparazione inizia al momento selezionato.

È possibile disattivare il timer prima dell'ora di inizio premendo nuovamente il tasto "Timer".

6.2 Impostazione dell'ora di inizio

È possibile definire due orari di inizio che possono poi essere selezionati premendo il tasto.

- Premere il tasto "Timer".
-  Selezionare l'ora da modificare con il tasto funzione sinistro.
-  Premere il tasto funzione destro per attivare l'impostazione.
-  Impostare l'ora di inizio desiderata con i tasti funzione. Confermare la selezione con il tasto "OK".
-  Premere il tasto funzione destro per salvare l'impostazione e attivare il timer.
 -  Salvare l'ora con il tasto funzione sinistro. Il timer non viene però attivato.



7 Modifica delle impostazioni

Il menu mette a disposizione le funzioni per l'impostazione dell'apparecchio e per la manutenzione.

-  Premere il tasto funzione destro per richiamare il menu. Navigare con i due tasti funzione all'interno del menu. Confermare l'inserimento con "OK". Con il tasto "Start/Stop" si esce da una funzione senza salvare l'impostazione. L'assegnazione corrente dei tasti funzione è indicata sullo schermo.

Le impostazioni vengono mantenute anche se si stacca l'apparecchio dalla corrente.

Display	Descrizione
	Decalcificazione: avviare il programma di decalcificazione, vedere il capitolo 9 a pagina 55.

Display	Descrizione
	<i>Pulizia del macinacaffè</i> : apre o chiude lo sportello del vano caffè in polvere, vedere il capitolo 8.4 a pagina 54. Con il codice QR vengono messe a disposizione informazioni utili.
	<i>Ora</i> : imposta l'ora. Con il tasto funzione premuto si attiva l'avanzamento rapido.
	<i>Macinacaffè</i> : imposta la quantità di chicchi di caffè da macinare. In questo modo è possibile modificare l'intensità del caffè. 1 chicco = 90% dell'impostazione predefinita 2 chicchi = 100% dell'impostazione predefinita 3 chicchi = 110% dell'impostazione predefinita
	<i>Display</i> : imposta la luminosità dello schermo inattivo. Premere il tasto "Start/Stop" per 3 secondi per oscurare lo schermo manualmente.
	<i>Volume</i> : imposta il volume dei segnali acustici. L'impostazione 0% disattiva i segnali acustici. I segnali di errore sono sempre attivi.
	<i>Lingua</i> : imposta la lingua.
	<i>Service/Informazioni</i> : indica i contatori dell'apparecchio e la versione software. La funzione <i>Impostazione di fabbrica</i> riporta tutte le impostazioni ai valori originali. I contatori dell'apparecchio non vengono resettati.
	<i>Uscita</i> : chiude il menu.

8 Pulizia dell'apparecchio

Una manutenzione e una pulizia regolari dell'apparecchio garantiscono una qualità costantemente alta del caffè.

Lasciare raffreddare completamente l'apparecchio prima di pulirlo.

Attenzione! Detergenti non idonei possono provocare danni all'apparecchio. Utilizzare esclusivamente i detergenti consigliati.

8.1 Pulizia delle superfici

Per la pulizia delle superfici utilizzare un panno morbido umido. Si consiglia di rimuovere subito lo sporco esterno.

I residui di chicchi di caffè nel serbatoio possono essere rimossi con un panno morbido. Il panno deve essere asciutto.

8.2 Lavaggio della caraffa

Lavare la caraffa, il coperchio e l'inserito filtro con acqua calda pulita e un po' di detersivo per piatti. Pulire le superfici esterne della caraffa con un panno morbido inumidito.

8.3 Pulizia della macina

Pulire le macine quando presentano sporco visibile. Dopo ogni pulizia della macina si dovrebbe pulire anche il vano caffè in polvere, vedere il capitolo 1. *Uso previsto* a pagina 47.

 Le operazioni di pulizia possono essere guardate anche in un video. A tale scopo utilizzare il codice QR a fianco.

Smontaggio e pulizia del regolatore del grado di macinazione

1. Svuotare il serbatoio chicchi.
2. Far funzionare le macine per svuotarle, inserendo un filtro nell'inserito filtro e avviando la macinazione con il tasto "Start/Stop".
 - » L'apparecchio indica che non ci sono chicchi di caffè nel serbatoio.
3. Ruotare il regolatore del grado di macinazione finché i due triangoli non sono rivolti l'uno verso l'altro.

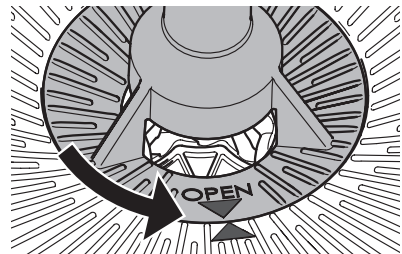

4. Estrarre il regolatore del grado di macinazione dall'apparecchio tirandolo verticalmente verso l'alto.

5. Smontare il regolatore del grado di macinazione in base alla figura seguente.

 Per staccare l'anello di macinazione (25), ruotarlo nella posizione indicata.

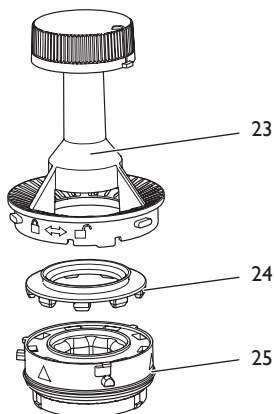

6. Pulire tutte le parti della macina con il pennello.

Il caffè in polvere nell'anello di macinazione può essere rimosso picchiettando leggermente. È possibile rimuovere il caffè in polvere anche con un aspirapolvere. In presenza di forte sporcizia è possibile lavare l'anello di macinazione sotto acqua corrente. Far asciugare completamente l'anello di macinazione.

7. Pulire il disco di macinazione inferiore (28), la fessura (26) e l'ingresso del vano caffè in polvere (27). Il caffè in polvere sparso può essere aspirato con un aspirapolvere. Per togliere il caffè in polvere incrostato, usare il pennello.

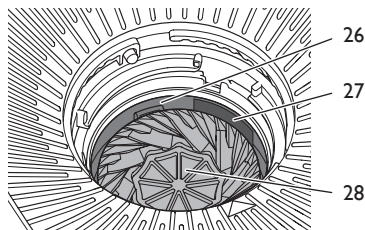

Montaggio del regolatore del grado di macinazione

Tutti i pezzi del regolatore del grado di macinazione devono essere completamente asciutti.

1. Riasssemblare il regolatore del grado di macinazione. Fare attenzione a premere la guarnizione in silicone (24) nell'anello di macinazione (25) in modo uniforme e fino in fondo.

 Per bloccare l'anello di macinazione, ruotarlo nella posizione indicata.

2. Inserire il regolatore del grado di macinazione nell'apparecchio tenendolo in verticale. I due triangoli devono essere rivolti l'uno verso l'altro.

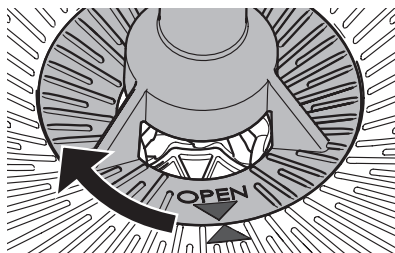

3. Premere leggermente il regolatore del grado di macinazione verso il basso e ruotarlo in senso orario fino all'arresto.

8.4 Pulizia del vano caffè in polvere

1. Svuotare il serbatoio chicchi.
2. Far funzionare le macine per svuotarle, inserendo un filtro nell'inserto filtro e avviando la macinazione con il tasto "Start/Stop".
 - » L'apparecchio indica che non ci sono chicchi di caffè nel serbatoio.
3. Aprire il filtro girevole.
4. Pulire l'area sopra il filtro girevole con il pennello e un panno umido.

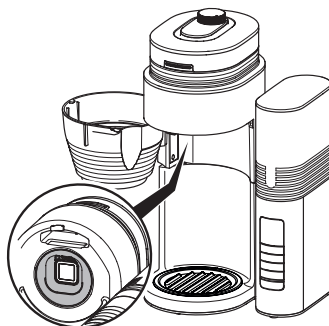

5. Aprire lo sportello del vano caffè in polvere selezionando nel menu *Mühle reinigen* (Pulizia macinacaffè) > *Pulverkanal* (Vano caffè in polvere) > *Öffnen* (Apri).
6. Pulire il vano caffè in polvere con il pennello. Prestare attenzione a pulire anche le parti in basso.

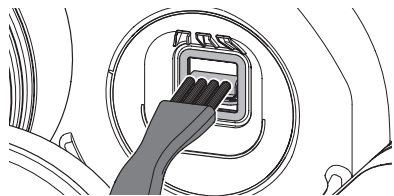

7. Chiudere lo sportello del vano caffè in polvere selezionando nel menu *Pulizia macinacaffè* > *Vano caffè in polvere* > *Chiudi*.
8. Chiudere il filtro girevole.

9 Decalcificazione dell'apparecchio

9.1 Programma Decalcificazione

Con l'avanzare della durata in uso, all'interno dell'apparecchio si formano depositi di calcare. Per garantire il perfetto funzionamento e una lunga vita utile dell'apparecchio è indispensabile decalcificarlo periodicamente.

Il programma *Decalcificazione* permette di rimuovere i depositi di calcare. Si consiglia di eseguire questo programma ogni quattro settimane o quando richiesto dalla goccia rossa sullo schermo. Il programma dura circa 25 minuti e non deve essere interrotto.

Utilizzare decalcificante liquido Melitta® Anti Calc per macchine da caffè con filtro. Attenersi alle istruzioni riportate sulla confezione del decalcificante.

Prudenza! I decalcificanti provocano irritazioni oculari. Dopo un contatto accidentale sciacquare gli occhi per alcuni minuti con acqua pulita. In caso di disturbi persistenti consultare un medico.

1. Rimuovere il filtro dall'apparecchio.
2. Avviare il programma di decalcificazione selezionando nel menu *Einstellungen* (Impostazioni) > *Entkalken* (Decalcificazione).

Nota: quando la decalcificazione è richiesta dalla goccia rossa sullo schermo, è possibile avviare il programma anche con il tasto funzione sinistro.

3. Versare almeno 500 ml di soluzione decalcificante nel serbatoio dell'acqua.
4. Posizionare la caraffa con il coperchio nell'apparecchio.
5. Premere il tasto funzione destro per avviare il programma.
 - » Il LED lampeggia di colore rosso.
 - » Il programma di decalcificazione viene eseguito e poi terminato automaticamente.
 - » La visualizzazione sullo schermo richiede di eseguire il risciacquo dell'apparecchio.
6. Sciacquare l'apparecchio due volte, vedere il capitolo 9.2 *Risciacquo dell'apparecchio* a pagina 55.

Se dopo poco tempo l'apparecchio richiede nuovamente di eseguire la decalcificazione, significa che lo strato di calcare nel riscaldatore era già troppo spesso o che il decalcificante non è stato sufficientemente efficace. In questo caso eseguire nuovamente il programma.

9.2 Risciacquo dell'apparecchio

Dopo la decalcificazione occorre sciacquare l'apparecchio per rimuovere tutti i residui di decalcificante. Anche nel caso in cui non si utilizzi l'apparecchio per un lungo periodo occorre eseguire il risciacquo.

1. Estrarre il serbatoio dell'acqua. Sciacquare il serbatoio dell'acqua con acqua del rubinetto pulita.
2. Riempire il serbatoio dell'acqua fino al segno di 8 tazze con acqua del rubinetto fredda e fresca e reinserirlo.
3. Posizionare la caraffa con il coperchio nell'apparecchio.
4. Impostare con il tasto "Intensità-" il livello 0 per disattivare la macina.
 - » Sullo schermo appare il simbolo del *cucchiaio*.
5. Avviare il risciacquo con il tasto "Start/Stop".
6. Far scorrere completamente l'acqua e svuotare la caraffa.

I0 Smaltimento



I prodotti contrassegnati con questo simbolo sono soggetti alla Direttiva Europea 2012/19/UE sui rifiuti di apparecchiature elettriche ed

elettroniche (RAEE).

Le apparecchiature elettriche ed elettroniche non devono essere smaltite insieme ai rifiuti domestici. Smaltire l'apparecchio nel rispetto dell'ambiente e tramite gli appositi sistemi di raccolta.

II Dati tecnici

Dati tecnici	
Tensione d'esercizio	220V - 240V, 50 Hz
Potenza assorbita	920W - 1080W
Dimensioni:	
Larghezza	268 mm
Altezza	463 mm
Profondità	252 mm
Capacità:	
Contentitore per caffè in grani	ca. 180 g
Serbatoio dell'acqua	1000 ml
Condizioni ambientali:	
Temperatura	10 °C - 32 °C
Umidità relativa dell'aria	30% - 80% (senza condensa)

I2 Anomalie

Rivolgersi all'assistenza telefonica se le misure riportate in basso non risolvono le anomalie riscontrate oppure se si verificano problemi diversi.

Anomalia/visualizzazione sullo schermo	Causa	Rimedio
	La macina e/o il vano caffè in polvere sono bloccati.	<ul style="list-style-type: none"> ▪ Pulire la macina, vedere il capitolo 8.3 a pagina 53.
	Il regolatore del grado di macinazione non è bloccato.	<ul style="list-style-type: none"> ▪ Reinsерire e bloccare il regolatore del grado di macinazione, vedere il capitolo 8.3 a pagina 53.
	Lo sportello nel vano caffè in polvere è bloccato.	<ul style="list-style-type: none"> ▪ Controllare che non vi siano corpi estranei nel vano caffè in polvere ed eventualmente rimuoverli, vedere il capitolo 8.4 a pagina 54.
	Nel serbatoio chicchi non ci sono chicchi di caffè.	<ul style="list-style-type: none"> ▪ Riempire il contenitore per caffè in grani. Successivamente, premere il tasto "OK" per macinare la quantità di caffè mancante. ▪ Premere il tasto "Start/Stop" per interrompere la preparazione.
	I chicchi di caffè non cadono nella macina.	<ul style="list-style-type: none"> ▪ Battere leggermente sul serbatoio chicchi. ▪ Pulire il serbatoio chicchi.
	Errore di sistema	<ul style="list-style-type: none"> ▪ Contattare la hotline.
La preparazione è stranamente lunga e l'apparecchio emette dei rantoli.	L'apparecchio è incrostato di calcare.	<ul style="list-style-type: none"> ▪ Decalcificare l'apparecchio, vedere il capitolo 9 a pagina 55.
Sullo schermo viene visualizzata una goccia rossa.		
Il sistema antigoccia perde.	Il sistema antigoccia è sporco.	<ul style="list-style-type: none"> ▪ Lavare il sistema antigoccia sotto acqua corrente calda, azionandolo più volte.
Lo schermo è scuro.	L'apparecchio non è collegato.	<ul style="list-style-type: none"> ▪ Inserire la spina di alimentazione nella presa.
	L'apparecchio è inattivo.	<ul style="list-style-type: none"> ▪ Premere un tasto qualsiasi.
Il caffè trabocca dalla caraffa.	Il serbatoio dell'acqua è stato riempito eccessivamente.	<ul style="list-style-type: none"> ▪ Riempire il serbatoio dell'acqua al massimo fino al segno delle 8 tazze.
Il caffè non è buono.	Il grado di macinazione e il dosaggio non sono impostati in modo ottimale.	<ul style="list-style-type: none"> ▪ Modificare il grado di macinazione e il dosaggio, vedere il capitolo 5 a pagina 51 e il capitolo 7 a pagina 52.



Índice de contenidos

1 Para su seguridad	59
1.1 Uso previsto	59
1.2 Peligro por corriente eléctrica	59
1.3 Peligro de sufrir quemaduras y escaldaduras.....	60
1.4 Seguridad general	60
1.5 Jarra térmica	60
1.6 Niños.....	60
2 Descripción general de la cafetera.....	61
3 Primeros pasos	62
3.1 Desembalar la cafetera.....	62
3.2 Colocar la cafetera.....	62
3.3 Conectar la cafetera	62
3.4 Primera puesta en marcha.....	62
4 Preparativos	62
4.1 Llenar agua del grifo.....	62
4.2 Filtros de café.....	62
4.3 Llenar granos de café.....	62
4.4 Ajustar el número de tazas a preparar	63
4.5 Ajustar el grado de molienda y la intensidad del café.....	63
5 Preparar café	63
5.1 Preparar café con granos de café	63
5.2 Preparar café con café molido.....	64
6 Utilizar el temporizador	64
6.1 Preparar café con el temporizador	64
6.2 Ajustar la hora de inicio.....	64
7 Modificar ajustes	64
8 Limpiar la cafetera	65
8.1 Limpiar las superficies	65
8.2 Limpiar la jarra	65
8.3 Limpiar el mecanismo de molienda.....	65
8.4 Limpiar la tolva para café molido.....	66
9 Descalcificar la cafetera	67
9.1 Programa Descalcificar	67
9.2 Enjuagar la cafetera	67
10 Eliminación	67
11 Datos técnicos	68
12 Fallos	68

I Para su seguridad

I.1 Uso previsto

La cafetera está prevista para preparar bebidas de café y calentar leche y agua en el ámbito doméstico o en entornos similares.

Cualquier otro uso será considerado contrario al uso previsto y puede provocar daños personales y materiales.

I.2 Peligro por corriente eléctrica

No utilices la cafetera si no se encuentra en perfecto estado técnico.

Conecta la cafetera solamente a una caja de enchufe con puesta a tierra debidamente instalada.

En caso de daños en la cafetera o en el cable de alimentación, existe peligro de muerte por electrocución. En tal caso, no debes utilizar la cafetera y se recomienda encargar su reparación al fabricante, al servicio técnico o a un servicio autorizado.

No se debe sumergir la cafetera en agua ni permitir que el cable de alimentación entre en contacto con agua.

Desenchufa la cafetera de la alimentación eléctrica si va a permanecer sin vigilancia durante un periodo de tiempo prolongado.

1.3 Peligro de sufrir quemaduras y escaldaduras

El café preparado y el vapor generado están muy calientes. Evita el contacto directo con el café preparado y el vapor generado. No abras el portafiltros durante el proceso de preparación.

1.4 Seguridad general

No utilices la cafetera dentro de un armario.

No introduzcas la mano en la cafetera durante el funcionamiento.

No debes abrir la carcasa ni manipular la cafetera de ningún otro modo.

No utilices productos de limpieza agresivos o abrasivos para limpiar las partes que entran en contacto con alimentos. Elimina los restos de detergente con agua limpia.

1.5 Jarra térmica

No debes utilizar la jarra en el microondas.

No coloques la jarra en una placa de cocina caliente.

No utilices la jarra para guardar productos lácteos o comida de bebé. Existe riesgo de proliferación bacteriana.

No tumbes la jarra llena, ya que podría derramarse el líquido.

1.6 Niños

No permitas que los niños jueguen con la cafetera.

Manten a los niños menores de 8 años alejados de la cafetera.

La cafetera solo podrá utilizarse por niños mayores de 8 años o por personas con capacidades físicas, sensoriales o intelectuales reducidas o personas sin los conocimientos y la experiencia necesarios, siempre y cuando esté presente una persona de vigilancia o si han sido instruidos en el manejo seguro de la cafetera y entienden los peligros que resultan al respecto.

La limpieza y el mantenimiento no se deberán llevar a cabo por niños menores de 8 años. Los niños mayores de 8 años deberán ser supervisados durante la limpieza y el mantenimiento.

2 Descripción general de la cafetera

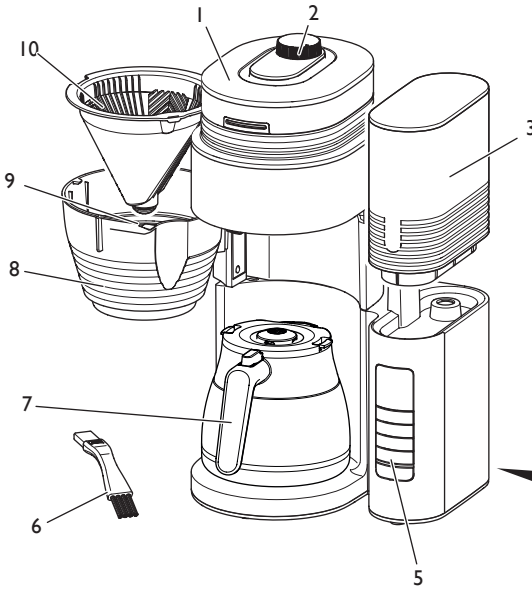

- 1 Depósito de granos con tapa
- 2 Regulador del grado de molienda
- 3 Depósito de agua con tapa
- 4 Cable de alimentación con compartimento para cable
- 5 Panel de control
- 6 Cepillo
- 7 Jarra térmica con tapa
- 8 Portafiltros pivotante
- 9 Sistema antigoteo
- 10 Soporte del filtro

ES

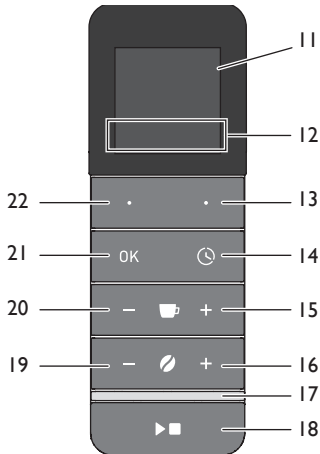

Pos.	Denominación	Función
11	Pantalla	Mostrar las funciones e información.
12	Función	Mostrar la asignación de los botones de función.
13 + 22	Botones de función	Seleccionar elementos de menú.
14	Temporizador	Iniciar la función de temporizador y detener el temporizador.
15 + 20	Tazas	Aumentar o reducir el número de tazas a preparar.
16 + 19	Intensidad	Aumentar o reducir la intensidad del café. 0 desactivar el mecanismo de molienda
17	Luz LED	Indicar el estado de la cafetera.
18	Inicio/parada	Iniciar o detener la preparación y salir de los menús.
21	OK	Confirmar la selección en el menú.

3 Primeros pasos

3.1 Desembalar la cafetera

Retira el material de embalaje y las tiras adhesivas de la cafetera. Guarda el embalaje original.

La cafetera se ha sometido a una prueba de funcionamiento en fábrica. Debido a ello, pueden hallarse restos de café y agua en el interior de la cafetera.

3.2 Colocar la cafetera

- Coloca la cafetera en un lugar seco.
- Coloca la cafetera sobre una superficie estable, plana y seca. La superficie no debe estar caliente. La cafetera no debe encontrarse cerca de un fregadero o algo similar.
- Coloca el cable de alimentación de tal modo que no se apoye sobre ningún canto y no pueda sufrir daños por superficies calientes.

3.3 Conectar la cafetera

La cafetera solo se debe enchufar a una caja de enchufe con puesta a tierra debidamente instalada de fácil acceso.

La cafetera solo se separa de la red eléctrica desenchufando el cable de alimentación.

3.4 Primera puesta en marcha

Cuando utilices la cafetera por primera vez debes realizar un enjuagado. El enjuagado se realiza sin filtro de café y sin café.

1. Conecta la cafetera a la alimentación eléctrica.
2.  Utiliza los botones de función para ajustar la *Hora* y el *Idioma*.
Confirma los ajustes realizados pulsando el botón "Ok".
3. Utiliza el botón "Intensidad-" para ajustar el grado 0 y desactivar el mecanismo de molienda. De este modo no se molerán granos de café.
» En la pantalla aparece el símbolo *Cuchara*.
4. Coloca la jarra con la tapa debajo de la boquilla.
5. Retira el depósito de agua. Enjuaga el depósito de agua con agua fresca del grifo.

6. Llena el depósito de agua hasta la marca de 8 tazas con agua fresca y fría del grifo y vuelve a colocarlo.

7. Inicia la preparación pulsando el botón "Inicio/parada".
» La preparación termina de forma automática.

8. Vacía la jarra.

Repite los pasos 4 a 8 para realizar un segundo enjuagado de la cafetera.

4 Preparativos

4.1 Llenar agua del grifo

Llena el depósito de agua solo con agua fresca y fría del grifo. Cierra el depósito de agua lleno con la tapa.

Las marcas en el depósito de agua se corresponden con el número de tazas que se preparan durante un proceso de preparación. Durante el proceso de preparación siempre se consume toda el agua del depósito de agua. Por eso, solo debes llenar la cantidad de agua que necesites para el siguiente proceso de preparación.

El nivel de agua no debe exceder la marca de 8 tazas para que no se desborde la jarra.

4.2 Filtros de café

Utiliza filtros de café Melitta® del tamaño 1x4®. Pliega los bordes estampados del filtro de café y coloca el filtro de café en el portafiltros. Presiona ligeramente el filtro de café para que se adapte a la forma exacta del portafiltros. El portafiltros debe encajar de forma audible al cerrarlo.

Después de la preparación, retira el soporte del filtro con el filtro de café y desecha el filtro de café.

4.3 Llenar granos de café

Los granos de café tostados pierden su aroma en pocos días. Por eso no debes llenar demasiados granos de café en el depósito de granos. Con el depósito de granos completamente lleno podrás preparar 2 o 3 veces un depósito con la máxima cantidad de agua.

¡Atención! Los granos de café que no sean de tueste natural como: torrefactos

o caramelizados y otros tipos de granos aceitosos, pueden estropear el mecanismo de molienda. El café molido también puede dañar el mecanismo de molienda.

Si el depósito de granos se vacía durante la preparación, se emitirán tres breves señales acústicas y el proceso de molienda se detiene. Adicionalmente se muestra el mensaje correspondiente en la pantalla.

Llena el depósito de granos con una cantidad suficiente de granos de café y confirma pulsando el botón "Ok". El molinillo muele la cantidad que falte y el proceso de preparación continúa.

4.4 Ajustar el número de tazas a preparar



Utiliza los botones "Taza+" y "Taza-" para seleccionar el número de tazas que quieras preparar.

En cualquier caso, debes ajustar el número de tazas en función de la cantidad de agua que hayas llenado, aunque siempre se consuma toda el agua del depósito. Este ajuste determina la cantidad de granos de café que se van a moler y optimiza el proceso de preparación para el número de tazas seleccionado.

4.5 Ajustar el grado de molienda y la intensidad del café

El grado de molienda influye significativamente en el sabor del café. Un grado de molienda demasiado fino hará que el café tenga un sabor amargo. Y si es demasiado grueso, el café tendrá un sabor ácido.

Gira el regulador del grado de molienda en el sentido de las agujas del reloj para ajustar un grado de molienda más fino. Gira el regulador en sentido contrario para ajustar un grado de molienda más grueso.



Los botones de "Intensidad" te permiten ajustar la cantidad de granos de café que quieras moler. El ajuste 0 desactiva el mecanismo de molienda para que puedas utilizar café molido.

El resultado de la molienda y la intensidad del café suelen variar de un tipo de café a otro. Recomendamos probar diferentes ajustes

para obtener el mejor resultado. Empieza con un ajuste medio en cada caso.

Nota: Si no obtienes un café sabroso a pesar de ajustar el grado de molienda y la intensidad del café, podrás acceder en el menú a *Ajustes del molinillo* y ajustar adicionalmente la cantidad de granos de café a moler. Ten en cuenta que este ajuste afecta al sabor del café en todos los niveles de intensidad y en cualquier número de tazas seleccionado.

5 Preparar café

Observa las siguientes indicaciones durante la preparación:

- Inicia la preparación pulsando el botón "Inicio/parada". La luz LED parpadea en verde durante la preparación.
- Para interrumpir la preparación antes de tiempo, vuelve a pulsar el botón "Inicio/parada".
- El café preparado pasa por la válvula de la tapa de la jarra térmica.
- La preparación termina de forma automática. En función del ajuste, suena una señal acústica.
- El sistema antigoteo del soporte del filtro evita el goteo de café al retirar la jarra.
- La pantalla se oscurece al cabo de algunos minutos de inactividad dependiendo del ajuste. Pulsa un botón cualquiera para activar la pantalla.
- Para servir el café debes presionar la palanca de cierre hacia abajo.
- Para abrir la tapa hay que apretar los cierres hacia el centro y tirar de la tapa hacia arriba.

5.1 Preparar café con granos de café

1. Llena una cantidad suficiente de granos de café en el depósito de granos.
2. Ajusta el grado de molienda.
3. Coloca un filtro de café adecuado en el soporte del filtro.
4. Llena el depósito de agua hasta el número de tazas requerido.
5. Coloca la jarra con la tapa en la cafetera.
6.  Selecciona el número de tazas que quieras preparar.

7.  Ajusta la intensidad del café. El ajuste no debe ser 0.
8. Inicia la preparación pulsando el botón "Inicio/parada".

5.2 Preparar café con café molido

Utiliza una cantidad de 6 a 8 g de café molido por taza.

1. Utiliza el botón "Intensidad-" para ajustar el grado 0 y desactivar el mecanismo de molienda.
 - » En la pantalla aparece el símbolo *Cuchara*.
2. Coloca un filtro de café adecuado en el soporte del filtro.
3. Llena el filtro de café con la cantidad necesaria de café molido.
4. Llena el depósito de agua hasta el número de tazas requerido.
5. Coloca la jarra con la tapa en la cafetera.
6.  Selecciona el número de tazas que quieras preparar.
7. Inicia la preparación pulsando el botón "Inicio/parada".

6 Utilizar el temporizador

El temporizador permite que la cafetera inicie automáticamente la preparación a una hora determinada. Para utilizar el temporizador es necesario ajustar la hora, véase el capítulo 1 *Para su seguridad* en la página 59.





6.1 Preparar café con el temporizador

1. Prepara la cafetera según se describe en los capítulos 5.1 o 5.2 sin pulsar el botón "Inicio/parada".
2. Activa el temporizador pulsando el botón "Temporizador".
3.  Selecciona la hora de inicio con el botón de función izquierdo.
4. Activa el temporizador pulsando el botón "OK".
 - » La pantalla muestra la hora de inicio y la luz LED se ilumina en blanco.
 - » La preparación comienza a la hora programada.

Para desactivar el temporizador antes de la hora de inicio vuelve a pulsar el botón "Temporizador".

6.2 Ajustar la hora de inicio

El temporizador te permite programar dos horas de inicio que después podrás seleccionar pulsando un botón.



1. Pulsa el botón "Temporizador".
2.  Utiliza el botón de función izquierdo para seleccionar la hora que quieras cambiar.
3.  Pulsa el botón de función derecho para activar el ajuste.
4.  Utiliza los botones de función para ajustar la hora de inicio requerida. Confirma los ajustes realizados pulsando el botón "OK".
5.  Pulsa el botón de función derecho para guardar el ajuste y activar el temporizador.
 -  Utiliza el botón de función izquierdo para guardar la hora. Esto no activará el temporizador.







7 Modificar ajustes

El menú contiene funciones para la configuración y el mantenimiento de la cafetera.

 Para acceder al menú, pulsa el botón de función derecho. Utiliza los dos botones de función para navegar por el menú. Confirma tus entradas pulsando "OK". Para salir de una función sin guardar el ajuste debes pulsar el botón "Inicio/parada". La asignación actual de los botones de función se muestran en la pantalla.

Estos ajustes se conservan aunque desenchufes la cafetera de la alimentación eléctrica.

Pantalla	Descripción
	<i>Descalcificar</i> : inicia el programa de descalcificación, véase el capítulo 9 en la página 67.
	<i>Limpiar molinillo</i> : abre o cierra la tapa de la tolva para café molido, véase el capítulo 8.4 en la página 66. El código QR proporciona información útil.
	<i>Hora</i> : ajuste de la hora. Mantener el botón pulsado para activar el avance rápido.

Pantalla	Descripción
	Molinillo: ajuste de la cantidad de granos de café a moler. Esto permite cambiar la intensidad del café. 1 grano = 90 % del ajuste de fábrica 2 granos = 100 % del ajuste de fábrica 3 granos = 110 % del ajuste de fábrica
	Pantalla: ajuste del brillo de la pantalla inactiva. Pulsar el botón "Inicio/parada" durante 3 segundos para oscurecer la pantalla de forma manual.
	Volumen: ajuste del volumen de las señales acústicas. El ajuste 0% desactiva las señales acústicas. Las señales de error permanecen activadas.
	Idioma: ajuste del idioma.
	Servicio/información: muestra los contadores de la cafetera y la versión de software. La función <i>Ajustes de fábrica</i> restaura todos los ajustes de fábrica. Los contadores de la cafetera no se reinician.
	Exit: salir del menú.

8 Limpiar la cafetera

El mantenimiento y la limpieza regular de la cafetera garantizan una calidad elevada constante del café.

Deja que la máquina se enfríe completamente antes de limpiarla.

¡Atención! Los limpiadores inadecuados pueden dañar la cafetera. No utilices otros limpiadores más que los recomendados.

8.1 Limpiar las superficies

Utiliza un paño suave húmedo para limpiar las superficies. Elimina la suciedad visible de inmediato.

Utiliza un paño suave para eliminar los restos de granos de café en el depósito de granos. El paño debe estar seco.

8.2 Limpiar la jarra

Limpia la jarra, la tapa y el soporte del filtro con agua tibia y un poco de detergente.

Limpia la superficie exterior de la jarra con un paño suave y húmedo.

8.3 Limpiar el mecanismo de molienda

Limpia el mecanismo de molienda cuando veas que está sucio. Después de limpiar el mecanismo de molienda, también se recomienda limpiar la tolva para café molido, véase el capítulo 8.4 *Limpiar la tolva para café molido* en la página 66.



También podrás ver los pasos de limpieza en un video. Para ello utiliza el código QR de al lado.

Desmontar y limpiar el regulador del grado de molienda

1. Vacía el depósito de granos.
2. Deja que el mecanismo de molienda se vacíe. Para ello debes colocar un filtro de café en el soporte del filtro e iniciar el proceso de molido pulsando el botón "Inicio/parada".
» La cafetera te avisará cuando ya no queden granos de café en el depósito de granos.
3. Gira el regulador del grado de molienda hasta que los dos triángulos se encuentren uno frente al otro.

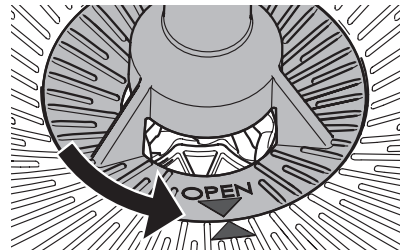

4. Saca el regulador del grado de molienda en sentido vertical de la cafetera.
5. Desmonta el regulador del grado de molienda como se indica en la siguiente figura.



Gira el aro del molinillo (25) a la posición indicada para desbloquearlo.

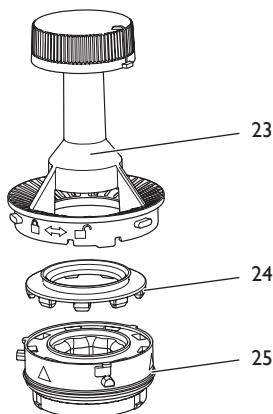

6. Limpia todas las piezas del mecanismo de molienda con el cepillo. Golpea ligeramente del aro del molinillo para eliminar los restos de café molido. También podrás eliminar el café molido con una aspiradora.

Si se ha acumulado mucha suciedad, podrás limpiar el aro del molinillo con agua corriente. Deja que el aro del molinillo se seque completamente.

7. Limpia el disco de molienda inferior (28), la ranura (26) y la entrada a la tolva para café molido (27). El café molido que no esté adherido se puede eliminar con una aspiradora. Utiliza el cepillo para soltar el café molido adherido.

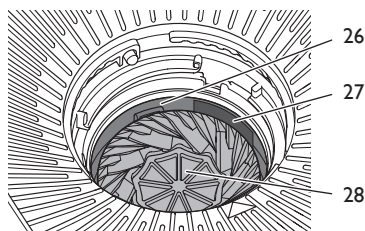

Montar el regulador del grado de molienda

Todas las piezas del regulador del grado de molienda deben estar completamente secas.

1. Vuelve a ensamblar el regulador del grado de molienda. Presta atención a insertar la junta de silicona (24) uniformemente hasta el tope del aro del molinillo (25).



Gira el aro del molinillo a la posición indicada para bloquearlo.

2. Introduce el regulador del grado de molienda en sentido vertical en la cafetera. Los dos triángulos deben situarse uno frente al otro.

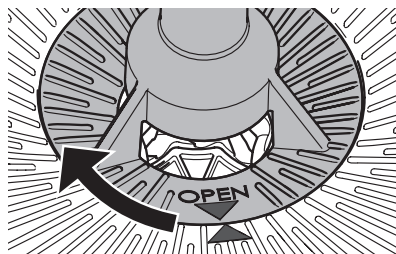

3. Presiona ligeramente el regulador del grado de molienda y gíralo en el sentido de las agujas del reloj hasta el tope.

8.4 Limpiar la tolva para café molido

1. Vacía el depósito de granos.
2. Deja que el mecanismo de molienda se vacíe. Para ello debes colocar un filtro de café en el soporte del filtro e iniciar el proceso de molido pulsando el botón "Inicio/parada".

» La cafetera te avisará cuando ya no queden granos de café en el depósito de granos.

3. Abre el portafiltros.

4. Limpia la zona por encima del portafiltros con el cepillo y un paño húmedo.

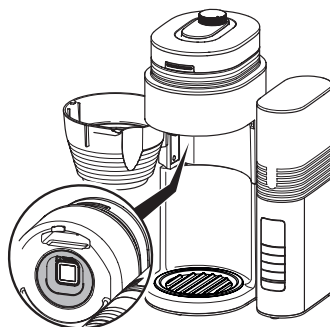

5. Abre la tapa de la tolva para café molido accediendo en el menú a *Limpiar molinillo > Tolva > Abrir*.

6. Limpia la tolva para café molido con el cepillo. Presta atención a limpiar también las piezas situadas al fondo.

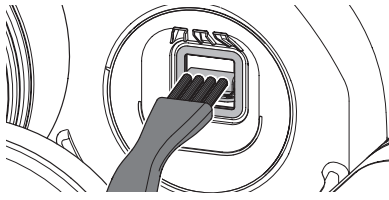

7. Cierra la tapa de la tolva para café molido accediendo en el menú a *Limpiar molinillo > Tolva > Cerrar*.
8. Cierra el portafiltros.

9 Descalcificar la cafetera

9.1 Programa Descalcificar

A medida que aumenta el tiempo de uso se van formando depósitos de cal en la cafetera. La descalcificación regular de la cafetera es esencial para el buen funcionamiento y una larga vida útil.

El programa *Descalcificar* permite eliminar los depósitos de cal. Este programa se debe ejecutar cada cuatro semanas o cuando la gota roja en la pantalla así lo indique. El programa tiene una duración de 25 minutos aprox. y no debe interrumpirse.

Utiliza el descalcificador líquido Melitta® ANTI CALC para cafeteras de goteo. Sigue las instrucciones sobre el embalaje del descalcificador.

¡Cuidado! El descalcificador puede provocar irritación ocular. En caso de contacto accidental debes enjuagarte los ojos durante algunos minutos con agua fresca. Acude a un médico si las molestias persisten.

1. Retira el filtro de café de la cafetera.
2. Inicia el programa de descalcificación accediendo en el menú a *Ajustes > Descalcificar*. Nota: Cuando la gota roja en la pantalla te indique la necesidad de descalcificar la cafetera, podrás iniciar el programa pulsando el botón de función izquierdo.
3. Llena el depósito de agua con un mínimo de 500 ml de solución de descalcificación.
4. Coloca la jarra con la tapa en la cafetera.
5. Pulsa el botón de función derecho para iniciar el programa.

- » El LED parpadea en rojo.
- » El programa de descalcificación se pone en marcha y termina automáticamente.
- » La pantalla te indicará la necesidad de enjuagar la cafetera.

6. Enjuaga la cafetera dos veces, véase el capítulo 9.2 *Enjuagar la cafetera* en la página 67.

Si la cafetera te vuelve a solicitar una descalcificación al cabo de poco tiempo, es que la incrustación de cal en el elemento calefactor estaba muy avanzada o que el descalcificador ha sido poco eficaz. En tal caso, vuelve a ejecutar el programa.

9.2 Enjuagar la cafetera

Después de descalcificar la cafetera debes enjuagarla para eliminar todos los restos de descalcificador. También deberías enjuagarla si no vas a utilizar la cafetera durante un periodo prolongado.

1. Retira el depósito de agua. Enjuaga el depósito de agua con agua fresca del grifo.
2. Llena el depósito de agua hasta la marca de 8 tazas con agua fresca y fría del grifo y vuelve a colocarlo.
3. Coloca la jarra con la tapa en la cafetera.
4. Utiliza el botón "Intensidad-" para ajustar el grado 0 y desactivar el mecanismo de molienda.
 - » En la pantalla aparece el símbolo *Cuchara*.
5. Inicia el proceso de enjuagado pulsando el botón "Inicio/parada".
6. Deja que toda el agua pase por la cafetera y vacía la jarra.

10 Eliminación



Los aparatos etiquetados con este símbolo están sujetos a la Directiva Europea 2012/19/CE sobre WEEE (Waste Electrical and Electronic Equipment (residuos de aparatos eléctricos y electrónicos RAEE)).

Los aparatos eléctricos no deben eliminarse con los residuos domésticos. Elimina la cafetera de forma respetuosa con el medio ambiente utilizando sistemas de recogida apropiados.



II Datos técnicos

Datos técnicos	
Tensión de servicio	220V – 240V, 50 Hz
Consumo de corriente	920W – 1080 W
Dimensiones:	
Largo	268 mm
Alto	463 mm
Ancho	252 mm

Datos técnicos	
Capacidad:	
Depósito de granos	180 g aprox.
Depósito de agua	1000 ml
Condiciones ambientales:	
Temperatura	10 °C – 32 °C
Humedad relativa del aire	30 % – 80 % (sin condensación)

12 Fallos

Si las medidas indicadas a continuación no eliminasen los fallos o si se produjeran otros fallos, acude a la línea de atención al cliente.

Fallo/indicador en pantalla	Causa	Solución
	El mecanismo de molienda y/o la tolva para café molido está bloqueado/a.	<ul style="list-style-type: none"> Limpiar el mecanismo de molienda, véase el capítulo 8.3 en la página 65.
	El regulador del grado de molienda no está bloqueado.	<ul style="list-style-type: none"> Volver a insertar el regulador del grado de molienda y bloquearlo, véase el capítulo 8.3 en la página 65.
	La tapa de la tolva para café molido está bloqueada.	<ul style="list-style-type: none"> Comprobar si hay cuerpos extraños en la tolva y retirarlos en caso dado, véase el capítulo 8.4 en la página 66.
	No hay granos de café en el depósito de granos.	<ul style="list-style-type: none"> Llenar el depósito de granos. A continuación, pulsar el botón "OK" para moler la cantidad de café que falte. Pulsar el botón "Inicio/parada" para detener la preparación.
	Los granos de café no caen al mecanismo de molienda.	<ul style="list-style-type: none"> Golpear ligeramente el depósito de granos. Limpiar el depósito de granos.
	Fallo del sistema	<ul style="list-style-type: none"> Ponerse en contacto con la línea de atención al cliente.
La preparación se prolonga considerablemente y la cafetera suena ronca. En la pantalla se muestra una gota roja.	La cafetera está calcificada.	<ul style="list-style-type: none"> Descalcificar la cafetera (véase el capítulo 9 en la página 67).
El sistema antigoteo pierde.	El sistema antigoteo está sucio.	<ul style="list-style-type: none"> Limpiar el sistema antigoteo con agua corriente tibia accionando el sistema varias veces.
La pantalla está oscura.	La cafetera no está conectada.	<ul style="list-style-type: none"> Enchufar el cable de alimentación en una toma de corriente.
	La cafetera está desactivada.	<ul style="list-style-type: none"> Pulsar un botón cualquiera.
La jarra se desborda.	El depósito de agua se ha llenado en exceso.	<ul style="list-style-type: none"> No exceder la marca de 8 tazas al llenar el depósito de agua.
El café no sabe bien.	El ajuste del grado de molienda y de la dosificación no es óptimo.	<ul style="list-style-type: none"> Cambiar el grado de molienda y la dosificación, véase el capítulo 5 en la página 63 y el capítulo 7 en la página 64.

Indholdsfortegnelse

1	For din sikkerhed	69
1.1	Formålsbestemt brug	69
1.2	Fare som følge af elektrisk strøm	69
1.3	Risiko for forbrændinger og skoldninger	69
1.4	Generel sikkerhed	70
1.5	Termokande	70
1.6	Børn	70
2	Oversigt over maskinen	71
3	Første trin	72
3.1	Udpakning af maskinen	72
3.2	Opstilling af maskinen	72
3.3	Tilslutning af maskinen	72
3.4	Første start af maskinen	72
4	Forberedelse af tilberedning	72
4.1	Påfyldning af vand	72
4.2	Anvendelse af filterpose	72
4.3	Påfyldning af kaffebønner	72
4.4	Indstilling af antal kopper, der skal brygges	73
4.5	Indstilling af malegrad og kaffestyrke	73
5	Tilberedning af kaffe	73
5.1	Tilberedning af kaffe med kaffebønner	73
5.2	Tilberedning af kaffe med kaffepulver ...	73
6	Anvendelse af timer	73
6.1	Tilberedning af kaffe med timer	74
6.2	Indstilling af starttid	74
7	Ændring af indstillinger	74
8	Rengøring af maskinen	74
8.1	Rengøring af overflader	75
8.2	Rengøring af kande	75
8.3	Rengøring af maleværk	75
8.4	Rengøring af pulverkanal	76
9	Afkalkning af maskine	76
9.1	Programmet Afkalkning	76
9.2	Skylning af maskine	77
10	Bortskaffelse	77
11	Tekniske data	77
12	Fejl	78

I For din sikkerhed

I.1 Formålsbestemt brug

Maskinen er beregnet til brug i private husholdninger eller i lignende omgivelser med henblik på at tilberede kaffedrikke.

Enhver anden brug gælder som ukorrekt brug og kan medføre person- og materielle skader.

I.2 Fare som følge af elektrisk strøm

Maskinen må kun anvendes, hvis den har en teknisk fejlfri tilstand.

Maskinen må kun tilsluttes til en korrekt installeret stikdåse med beskyttelseskontakt.

Hvis maskinen eller netkablet er beskadiget, er der livsfare som følge af strømstød. Maskinen må i dette tilfælde ikke anvendes, men skal repareres af producenten eller en servicepartner.

Maskinen må ikke dyppes i vand, og netkablet må aldrig komme i kontakt med vand.

Afbryd maskinen fra strømforsyningen, hvis den er uden opsyn i længere tid.

I.3 Risiko for forbrændinger og skoldninger

Den udløbende kaffe og damp er meget varm. Undgå direkte kontakt med den udløbende kaffe og damp. Du må ikke åbne drejefileret under brygningen.

1.4 Generel sikkerhed

Maskinen må ikke anvendes i et skab.

Du må aldrig gribe ind i maskinen, mens den er i gang.

Du må ikke åbne huset eller manipulere maskinen på anden vis.

Du må ikke rengøre de dele, der kommer i kontakt med fødevarer, med aggressive rengøringsmidler eller skurepulver. Fjern rester af rengøringsmidler med klart vand.

1.5 Termokande

Du må ikke anvende kanden i mikrobølgeovnen.

Du må ikke stille kanden på en varm kogeplade.

Du må ikke benytte kanden til at opbevare mælkeprodukter eller babymad. Der er fare for bakterievækst.

Du må ikke lægge den fyldte kande på siden, da der kan løbe væske ud.

1.6 Børn

Børn må ikke lege med maskinen.

Børn under 8 år skal holdes væk fra maskinen.

Maskinen kan anvendes af børn over 8 år samt af personer med nedsatte fysiske, sensoriske og mentale evner eller uden erfaring og viden, men kun hvis de er under opsyn eller er blevet instrueret i sikker brug af maski-

nen og forstår de deraf resulterende farer.

Rengøring og service må ikke udføres af børn under 8 år. Børn over 8 år skal være under opsyn ved rengøring og service.

2 Oversigt over maskinen

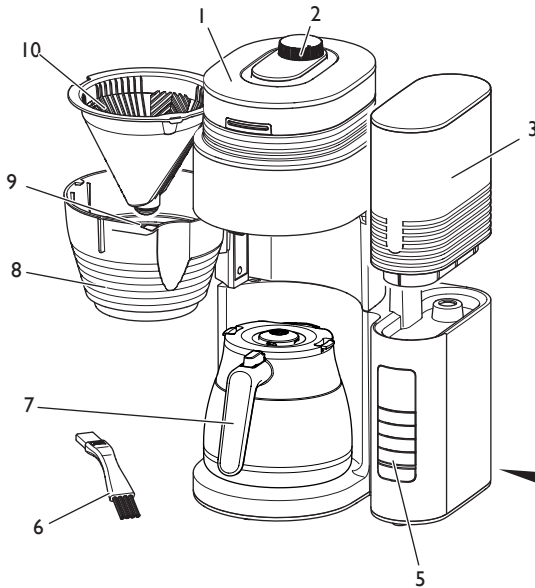

- 1 Bønnebeholder med låg
- 2 Malegradsregulator
- 3 Vandbeholder med låg
- 4 Netkabel med kabelopbevaringsrum
- 5 Betjeningsfelt
- 6 Pensel
- 7 Termokande med låg
- 8 Drejefilter
- 9 Drypstop
- 10 Filterindsats

DK

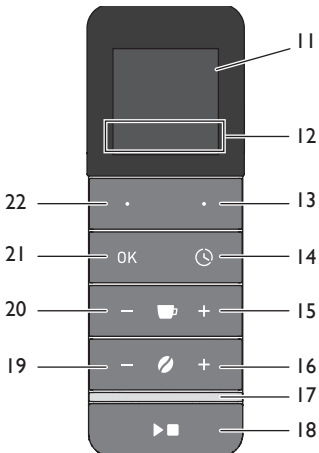

Pos.	Beteg-nelse	Funktion
11	Skærmen	Viser funktioner og informationer.
12	Funktion	Viser funktionsknappernes konfiguration.
13 + 22	Funktionsknapper	Vælger menupunkter.
14	Timer	Starter og stopper timerfunktionen.
15 + 20	Kopper	Forøger eller reducerer antallet af kopper, der skal brygges.
16 + 19	Styrke	Forøger eller reducerer kaffestyrken. 0 deaktiverer maleværket.
17	LED	Viser maskinens status.
18	Start/Stop	Starter eller stopper tilberedningen og lukker menuerne.
21	OK	Bekræfter valget i menuen.

3 Første trin

3.1 Udpakning af maskinen

Fjern indpakningsmaterialet og klæbestrimlerne fra maskinen. Opbevar den originale emballage.

Maskinen er blevet kontrolleret for fejlfri funktion fra fabrikken. Derfor kan der fortsat være spor af kaffe og vand i maskinen.

3.2 Opstilling af maskinen

- Opstil maskinen i et tørt rum.
- Maskinen skal stilles på et stabilt, plant og tørt underlag. Fladen må ikke være varm. Maskinen må ikke stå i nærheden af en vask eller lignende.
- Læg netkablet således, at det ikke forløber over kanter og ikke kan blive beskadiget af varme overflader.

3.3 Tilslutning af maskinen

Maskinen må kun tilsluttes til en lettilgængelig og forskriftsmæssig installeret stikdåse med beskyttelseskontakt.

Den fuldstændige afbrydelse fra strømnettet sker ved at trække netstikket ud.

3.4 Første start af maskinen

Skyll maskinen, før den tændes for første gang. Skyllningen skal foretages uden filterpose og uden kaffe.

1. Tilslut maskinen til strømnettet.
2.  Indstil *klokkeslæt* og *sprog* med funktionsknapperne. Bekræft dit valg med "OK"-knappen.
3. Indstil "Styrke" på 0 for at slukke for maleværket. Der males ingen kaffebønner.
 - » På skærmen vises *ske-symbolet*.
4. Sæt kanden med låget under udløbet.
5. Tag vandbeholderen ud. Skyll vandbeholderen med rent vand.
6. Fyld vandbeholderen op til markeringen for 8 kopper med frisk og koldt vand, og sæt den i.
7. Start tilberedningen ved at trykke på "Start/Stop"-knappen.
 - » Tilberedningen afsluttes automatisk.
8. Tøm kanden.

Gentag trinene 4 til 8 for at skylle maskinen en ekstra gang.

4 Forberedelse af tilberedning

4.1 Påfyldning af vand

Fyld kun vandbeholderen med koldt postevand. Luk den fyldte vandbeholderen med låget.

Markeringerne på vandbeholderen svarer til det antal kopper, der tilberedes under en brygning. Under en brygning forbruges alt vand i vandbeholderen. Fyld derfor kun så meget vand i, som du har brug for til den efterfølgende brygning.

Den påfyldte vandmængde må ikke være over markeringen for 8 kopper, da kanden ellers løber over.

4.2 Anvendelse af filterpose

Benyt Melitta® filterposer i størrelsen 1x4®. Fold filterposen lang prægesømmen, og sæt filterposen i filterindsatsen. Tryk filterposen let nedad, så den sidder optimalt. Når drejefilteret lukkes, skal det gå hørbart i hak.

Tag filterindsatsen med filterposen ud, og bortskaf filterposen efter brygningen.

4.3 Påfyldning af kaffebønner

Ristede kaffebønner mister deres aroma over få dage. Fyld derfor ikke for mange kaffebønner i bønnebeholderen. Med en fuldstændig fyldt bønnebeholder kan der laves 2 til 3 tilberedninger med maksimal vandmængde.

OBS! Kaffebønner med stort olieindhold eller karamelliserede kaffebønner kan klæbe fast i maleværket. Kaffepulver kan også skade maleværket.

Hvis bønnebeholderen males tom under tilberedningen, lyder der tre korte signaltoner, og maleprocessen afbrydes. Skærmen viser desuden en tilhørende melding.

Fyld nok kaffebønner i bønnebeholderen, og bekræft med "OK"-knappen. Den endnu manglende mængde males, og tilberedningen fortsættes.

4.4 Indstilling af antal kopper, der skal brygges

 Du kan indstille antallet af kopper, der skal brygges med knapperne "Kop+" og "Kop-".

Det er vigtigt at indstille antallet kopper, så det matcher den påfyldte vandmængde, eftersom vandbeholderen tømmes ved hver brygning. Denne indstilling bestemmer mængden af kaffebønner, der skal males. Desuden optimeres brygningen efter det indstillede antal kopper.

4.5 Indstilling af malegrad og kaffestyrke

Malegraden har en væsentlig påvirkning på kaffens smag. Hvis malegraden er for grov, smager kaffen en smule syrligt. Hvis malegraden er for grov, smager kaffen en smule syrlig. Drej "malegradsregulatoren" med uret for at indstille en finere malegrad. Drej mod uret for at indstille en grovere malegrad.

 Med "Styrke"-knappen kan du indstille mængden af de kaffebønner, der skal males. Indstillingen 0 slukker for maleværket, så du kan anvende kaffepulver.

Maleresultatet og kaffestyrken for forskellige kaffesorter er ikke altid den samme. Prøv at teste de forskellige indstillinger for at få det optimale resultat. Begynd evt. med en af de midterste indstillinger.

Bemærk: Hvis du på trods af indstilling af både malegrad og kaffestyrke ikke kan få et ønsket resultat, kan du indstille mængden af de kaffebønner, der skal males, i menuen Indstilling for mølle. Vær opmærksom på, at denne indstilling påvirker kaffesmagene ved alle styrkegrader samt alle antal kopper.



5 Tilberedning af kaffe

Vær opmærksom på følgende oplysninger i forbindelse med tilberedningen:

- Du starter tilberedningen med "Start/Stop"-knappen. Under tilberedningen blinker LED'en grønt.
- Du kan altid afbryde tilberedning ved at trykke på "Start/Stop"-knappen igen.

- Den bryggede kaffe løber gennem ventilen i termokandens låg.
- Tilberedningen afsluttes automatisk. Afhængigt af indstillingen lyder der en signaltone.
- Drypstoppet i filterindsatsen forhindrer at der drypper kaffe, når kanden tages ud.
- Afhængigt af indstillingen slukkes skærmen efter et par minutters inaktivitet. Tryk på en vilkårlig knap for at aktivere den igen.
- Tryk lukkearmen ned for at skænke kaffen.
- Tryk på lukningerne i siden indad for at åbne låget, og træk låget opad.

5.1 Tilberedning af kaffe med kaffebønner

1. Fyld nok kaffebønner i bønnebeholderen.
2. Indstil malegraden.
3. Sæt en passende filterpose i filterindsatsen.
4. Fyld vandbeholderen efter det ønskede antal kopper.
5. Stil kanden med låget i maskinen.
6.  Indstil antallet af kopper, der skal brygges.
7.  Indstil kaffestyrken. Styrken må ikke være 0.
8. Start tilberedningen ved at trykke på "Start/Stop"-knappen.

5.2 Tilberedning af kaffe med kaffepulver

Anvend ca. 6 til 8 g kaffepulver pr. kop.

1. Indstil "Styrke" på 0 for at slukke for maleværket.
 - » På skærmen vises *ske-symbolet*.
2. Sæt en passende filterpose i filterindsatsen.
3. Hæld den nødvendige mængde kaffepulver i filterposen.
4. Fyld vandbeholderen efter det ønskede antal kopper.
5. Stil kanden med låget i maskinen.
6.  Indstil antallet af kopper, der skal brygges.
7. Start tilberedningen ved at trykke på "Start/Stop"-knappen.

6 Anvendelse af timer

Med timeren kan maskinen starte tilberedningen på et forudbestemt tidspunkt. For at

bruge timeren skal du indstille klokkeslættet, se kapitel 1 *For din sikkerhed* på side 69.







6.1 Tilberedning af kaffe med timer

1. Forbered maskinen som beskrevet i kapitel 5.1 eller 5.2 uden at trykke på "Start/Stop"-knappen.
2. Aktivér timeren på "Timer"-knappen.
3.  Vælg en starttid med den venstre funktionsknap.
4. Start timeren med "OK"-knappen.
 - » Starttiden vises på skærmen, og LED'en lyser hvidt.
 - » Tilberedningen starter på det valgte tidspunkt.

Du kan deaktivere timeren ved at trykke på "Timer"-knappen igen.

6.2 Indstilling af starttid

Du kan fastlægge to starttider, der derefter kan vælges ved at trykke på en knap.

1. Tryk på "Timer"-knappen.
2.  Vælg tiden, som du vil ændre, med den venstre funktionsknap.
3.  Tryk på den højre funktionsknap for at aktivere indstillingen.
4.   Indstil den ønskede starttid med funktionsknapperne. Bekræft dit valg med "OK"-knappen.
5.  Tryk på den højre funktionsknap for at gemme indstillingen og for at aktivere timeren.
 -  Du gemmer tiden med den venstre funktionsknap. Timeren bliver dog ikke aktiveret.

7 Ændring af indstillinger

Menuen giver dig funktioner til indstilling og vedligeholdelse af maskinen.

-  Tryk på den højre funktionsknap for at åbne menuen. Navigér i menuen med de to funktionsknapper. Bekræft dine indtastninger med "OK". Du lukker en funktion med "Start/Stop"-knappen uden at gemme indstillingen. Den aktuelle konfiguration for funktionsknapperne vises på skærmen.

Indstillingerne bevares, også selv om maskinen afbrydes fra strømmettet.

Display	Beskrivelse
	<i>Afkalkning</i> : Starter afkalkningsprogrammet, se kapitel 9 på side 76.
	<i>Rengør mølle</i> : Åbner eller lukker pulverkanalens klap, se kapitel 8.4 på side 76. Du kan få nyttige informationer med QR-koden.
	<i>Klokkeslæt</i> : Indstiller klokkeslættet. Når funktionsknappen holdes trykket, spoles der hurtigere frem.
	<i>Mølle</i> : Indstiller mængden af de kaffebønner, der skal males. Derved kan man ændre kaffestyrken. 1 bønne = 90 % af fabriksindstillingen 2 bønner = 100 % af fabriksindstillingen 3 bønner = 110 % af fabriksindstillingen
	<i>Display</i> : Indstiller lysstyrken for den inaktive skærm. Tryk på "Start/Stop"-knappen i 3 sekunder for at slukke for skærmens lys manuelt.
	<i>Lydstyrke</i> : Indstiller lydstyrken og signaltonerne. Indstillingen på 0% deaktiverer tonerne. Fejlsignaler er altid aktive.
	<i>Sprog</i> : Indstiller sproget.
	<i>Service/Information</i> : Viser maskintælleren og softwareversionen. Funktionen <i>Fabriksindstillinger</i> gendanner alle indstillinger til de oprindelige fabriksindstillinger. Maskintælleren nulstilles ikke.
	<i>Exit</i> : Luk menuen.

8 Rengøring af maskinen

Regelmæssig vedligeholdelse og rengøring af maskinen garanterer, at du altid får kaffe med en ensblivende høj kvalitet.

Lad maskinen køle af før hver rengøring.

OBS! Uegnede rengøringsmidler kan beskadige maskinen. Anvend udelukkende de anbefalede rengøringsmidler.

8.1 Rengøring af overflader

Benyt en blød og fugtig klud til at rengøre overfladerne. Udvendige urenheder bør fjernes med det samme.

Rester af kaffebønner i bønnebeholderen kan fjernes med en blød klud. Kluden skal være tør.

8.2 Rengøring af kande

Skyl kanden, låget og filterindsatsen med klart, varmt vand og lidt opvaskemiddel. Rengør kandens udvendige overflader med en blød og fugtig klud.

8.3 Rengøring af maleværk

Rengør maleværket, hvis der findes synlige tilsmudsninger. Efter hver rengøring af maleværket skal du også rengøre pulverkanalen, se kapitel 8.4 *Rengøring af pulverkanal* på side 76.

 Du kan også se rengøringstrinene i en video. Brug QR-koden i siden.

Afmontering og rengøring af malegradsregulator

1. Tøm bønnebeholderen.
2. Lad maleværket male tomt. Anvend i den forbindelse en filterpose i filterindsatsen, og start maleprocessen med "Start/Stop"-knappen.
 - » Maskinen viser, at der ikke befinder sig kaffebønner i bønnebeholderen.
3. Drej malegradsregulatoren, indstil begge trekanter peger mod hinanden.

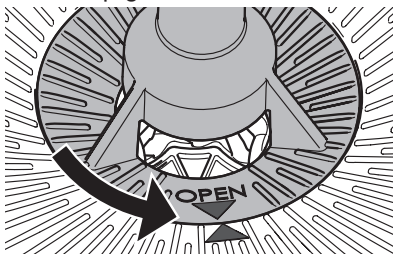

4. Træk malegradsregulatoren lodret op af maskinen.
5. Adskil malegradsregulatoren som vist i den efterfølgende illustration.



For at løsne maleringen (25) skal du dreje den til den viste position.

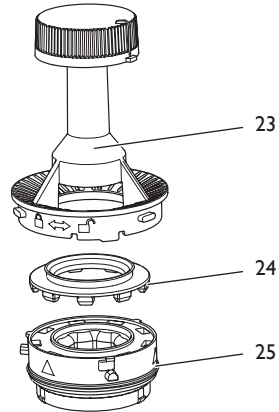

6. Rengør alle maleværkets dele med penslen. Kaffepulveret i maleringen kan fjernes ved at banke let. Du kan også fjerne kaffepulveret med en støvsuger. I tilfælde af kraftig tilsmudsning kan du rengøre maleringen under rindende vand. Lad maleringen tørre fuldstændigt.
7. Rengør maleskiven (28), spalten (26) og indgangen til pulverkanalen (27). Løst kaffepulver kan fjernes med en støvsuger. Fastsiddende kaffepulver kan løsnes med penslen.

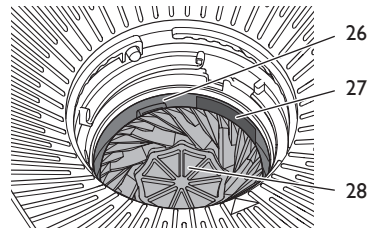

Montering af malegradsregulator

Alle malegradsregulatorens dele skal være fuldstændig tørre.

1. Saml malegradsregulatoren igen. Vær opmærksom på, at silikonetætningen (24) ligger ensartet og indtil anslag i maleringen (25).



For at låse maleringen skal du dreje den til den viste position.

2. Sæt malegradsregulatoren lodret i maskinen. De to trekanter skal pege mod hinanden.

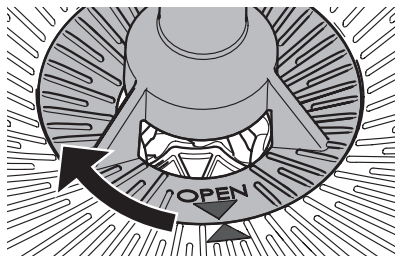

3. Tryk malegradsregulatoren lidt ned, og drej malegradsregulatoren med uret indtil anslag.

8.4 Rengøring af pulverkanal

1. Tøm bønnebeholderen.
2. Lad maleværket male tomt. Anvend i den forbindelse en filterpose i filterindsatsen, og start maleprocessen med "Start/Stop"-knappen.
 - » Maskinen viser, at der ikke befinder sig kaffebønner i bønnebeholderen.
3. Åbn drejefilteret.
4. Rengør området over drejefilteret med penslen og en fugtig klud.

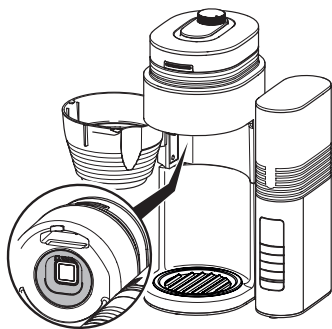

5. Åbn klappen til pulverkanalen ved at vælge menuen *Rengør mølle > Pulverkanal > Åbn*.
6. Rengør pulverkanalen med penslen. Sørg for også at rengøre de dele, der ligger dybt.

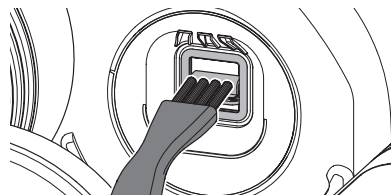

7. Luk pulverkanalens klap ved at vælge menuen *Rengør mølle > Pulverkanal > Luk*.
8. Luk drejefilteret.

9 Afkalkning af maskine

9.1 Programmet *Afkalkning*

Der dannes flere kalkaflejringer, jo mere kaffemaskinen anvendes. Med henblik på en fejlfri funktion, den bedste kaffesmag og lang levetid for kaffemaskinen er det vigtigt at afkalke maskinen regelmæssigt.

Med programmet *Afkalkning* fjernes disse kalkaflejringer. Programmet bør udføres hver fjerde uge, eller når den røde dråbe på skærmen opfordrer dig til det. Rengøringsprogrammet varer ca. 25 minutter og bør ikke afbrydes.

Anvend Melitta® Anti Calc afkalkningsmiddel til filterkaffemaskiner. Følg anvisningerne på afkalkningsmidlets emballage.

Forsigtig! Afkalkningsmidler kan irritere øjnene. Efter kontakt ved et uheld skal du skylle øjnene med klart vand et par minutter. Søg læge, hvis symptomerne ikke forsvinder.

1. Fjern filterposen fra maskinen.
2. Start afkalkningsprogrammet ved at vælge menuen *Indstillinger > Afkalkning*. Bemærk: Når den røde dråbe på skærmen opfordrer dig til at udføre afkalkning, kan du også starte programmet med den venstre funktionsknop.
3. Fyld mindst 500 ml afkalkningsvæske i vandbeholderen.
4. Stil kanden med låget i maskinen.
5. Tryk på den højre funktionsknop for at starte programmet.
 - » LED'en blinker rødt.
 - » Afkalkningsprogrammet kører og afsluttes automatisk.

» Visningen i skærmen opfordrer dig til at skylle maskinen.

6. Skyl maskinen to gange, se kapitel 9.2 *Skylning af maskine* på side 77.

Hvis maskinen efter kort tid igen opfordrer dig til at afkalke, var kalklaget på varmelegemet allerede for tykt eller afkalkningsmidlet var ikke tilstrækkelig effektivt. Udfør i dette tilfælde programmet igen.

9.2 Skylning af maskine

Efter afkalkningen skal du skylle maskinen for at fjerne alle rester af afkalkningsmidlet. Hvis maskinen ikke har været anvendt i længere tid, bør du også skylle maskinen.

1. Tag vandbeholderen ud. Skyl vandbeholderen med rent vand.
2. Fyld vandbeholderen op til markeringen for 8 kopper med frisk og koldt vand, og sæt den i.
3. Stil kanden med låget i maskinen.
4. Indstil "Styrke" på 0 for at slukke for maleværket.
 - » På skærmen vises *ske-symbolet*.
5. Start skylningen med "Start/Stop"-knappen.
6. Lad vandet løbe helt igennem, og tøm kanden.

10 Bortskaffelse



De maskiner, der er mærket med dette symbol, er omfattet af det europæiske WEEE-direktiv 2012/19/EF (Waste Electrical and Electronic Equipment).





Elektrisk udstyr må ikke bortskaffes sammen med husholdningsaffaldet. Bortskaf maskinen på miljøvenlig vis i henhold til de gældende forskrifter.

II Tekniske data

Tekniske data	
Driftsspænding	220 V til 240 V, 50 Hz
Effektforbrug	920 W til 1080 W
Mål:	
Bredde	268 mm
Højde	463 mm
Dybde	252 mm
Kapacitet:	
Bønnebeholder	Ca. 180 g
Vandtank	1000 ml
Omgivelsesbetingelser:	
Temperatur	10 °C til 32 °C
Relativ luftfugtighed	30 % til 80 % (ikke kondenserende)

12 Fejl

Kontakt vores hotline, hvis fejlene ikke kan afhjælpes med følgende foranstaltninger, eller hvis der opstår andre fejl.

Fejl/visning på skærmen	Årsag	Foranstaltning
	Maleværket og/eller pulverkanalen er blokeret.	<ul style="list-style-type: none"> ▪ Rengør maleværket, se kapitel 8.3 på side 75.
	Malegradsregulatoren er ikke låst.	<ul style="list-style-type: none"> ▪ Sæt malegradsregulatoren i igen, og lås den, se kapitel 8.3 på side 75.
	Klappen i pulverkanalen er blokeret.	<ul style="list-style-type: none"> ▪ Kontrollér pulverkanalen for fremmedlegemer, og fjern evt. fremmedlegemerne, se kapitel 8.4 på side 76.
	Der er ikke kaffebønner i bønnebeholderen.	<ul style="list-style-type: none"> ▪ Fyld bønnebeholderen. Tryk derefter på knappen "OK" for at kværne den manglende mængde kaffe. ▪ Tryk på knappen "Start/Stop" for at afbryde tilberedningen.
	Kaffebønnerne falder ikke ned i maleværket.	<ul style="list-style-type: none"> ▪ Slå let mod bønnebeholderen. ▪ Rengør bønnebeholderen.
	Systemfejl	<ul style="list-style-type: none"> ▪ Kontakt hotlinen.
Tilberedningen tager usædvanlig lang tid, og maskinen ryster. På skærmen vises en rød dråbe.	Maskinen er kalket til.	<ul style="list-style-type: none"> ▪ Afkalk maskinen, se kapitel 9 på side 76.
Drypstoppet er utæt.	Drypstoppet er tilsudset.	<ul style="list-style-type: none"> ▪ Rengør drypstoppet under rindende varmt vand, og betjen i den forbindelse drypstoppet flere gange.
Skærmen er mørk.	Maskinen er ikke tilsluttet.	<ul style="list-style-type: none"> ▪ Sæt netstikket i stikdåsen.
	Maskinen er inaktiv.	<ul style="list-style-type: none"> ▪ Tryk på en vilkårlig knap.
Kanden løber over.	Vandbeholderen er fyldt for meget.	<ul style="list-style-type: none"> ▪ Fyld vandbeholderen maksimalt op til markeringen for 8 kopper.
Kaffen smager ikke så godt.	Malegraden og doseringen er ikke indstillet optimalt.	<ul style="list-style-type: none"> ▪ Ændr malegraden og doseringen, se kapitel 5 på side 73 og kapitel 7 på side 74.

Innehållsförteckning

1 Säkerhetsinformation	79
1.1 Avsedd användning.....	79
1.2 Fara på grund av elektrisk ström.....	79
1.3 Risk för bränn- och skållskador.....	79
1.4 Allmän säkerhet.....	80
1.5 Isolerad kanna.....	80
1.6 Barn.....	80
2 Översikt över kaffebryggaren	81
3 Komma igång	82
3.1 Packa upp kaffebryggaren.....	82
3.2 Placering.....	82
3.3 Anslutning.....	82
3.4 Sätta på kaffebryggaren första gången...	82
4 Förbereda tillagning	82
4.1 Fylla på kranvatten.....	82
4.2 Använda filter.....	82
4.3 Fylla på kaffebönor.....	82
4.4 Ställa in antalet koppar som ska bryggas.....	83
4.5 Ställa in malningsgrad och kaffestyrka...	83
5 Tillaga kaffe	83
5.1 Tillaga kaffe med kaffebönor.....	83
5.2 Tillaga kaffe med kaffepulver.....	83
6 Använda timer	84
6.1 Tillaga kaffe med timer.....	84
6.2 Ställa in starttid.....	84
7 Ändra inställningar	84
8 Rengöra kaffebryggaren	84
8.1 Rengöra ytor.....	85
8.2 Rengöra kannan.....	85
8.3 Rengöra kvarnverket.....	85
8.4 Rengöra pulverkanalen.....	86
9 Avkalka kaffebryggaren	86
9.1 Program Avkalka	86
9.2 Spola kaffebryggaren.....	87
10 Avfallshantering	87
11 Tekniska data	87
12 Åtgärder vid fel	88

I Säkerhetsinformation

I.1 Avsedd användning

Kaffebryggaren är avsedd för användning i privata hushåll eller jämförbara miljöer för tillagning av kaffedrycker.

All annan användning räknas som ej avsedd och kan leda till personskador och/eller materiella skador.

I.2 Fara på grund av elektrisk ström

Kaffebryggaren får endast användas om den är tekniskt felfri.

Anslut endast kaffebryggaren till ett korrekt installerat, jordat uttag.

Om kaffebryggaren eller strömkabeln är skadad föreligger livsfara på grund av risk för elektrisk stöt. Kaffebryggaren får då inte användas, utan måste repareras av tillverkaren eller en servicepartner.

Sänk inte ned kaffebryggaren i vatten och låt inte strömkabeln komma i kontakt med vatten.

Dra ut strömkabeln ur eluttaget om kaffebryggaren inte är under uppsikt under en längre tid.

I.3 Risk för bränn- och skållskador

Kaffe och ånga som kommer ut ur kaffebryggaren är mycket varma. Undvik direkt kontakt med kaffe eller ånga som kom-

mer ut ur kaffebyggaren. Öppna inte det vridbara filtret under bryggningen.

1.4 Allmän säkerhet

Kaffebyggaren får inte användas i ett skåp.

Vidrör inte kaffebyggarens invändiga delar under pågående användning.

Öppna inte höljet och manipulera inte kaffebyggaren på något annat sätt.

Rengör inte delar som kommer i kontakt med livsmedel med aggressiva eller skurande rengöringsmedel. Ta bort rester av rengöringsmedel med rent vatten.

1.5 Isolerad kanna

Kannan får inte användas i en mikrovågsugn.

Ställ inte kannan på en het spisplatta.

Använd inte kannan för förvaring av mjölkprodukter eller barnmat. Det finns då risk för bakterietillväxt.

Lägg inte den fyllda kannan på sidan, eftersom den då kan läcka vätska.

1.6 Barn

Låt inte barn leka med kaffebyggaren.

Barn under 8 år måste hållas borta från kaffebyggaren.

Kaffebyggaren får användas av barn över 8 år samt av personer med nedsatt fysisk, sensorisk eller psykisk förmåga eller personer som inte har erfarenhet och kunskaper om hur kaffebyggaren ska hanteras, förutsatt att de är under uppsikt eller informeras om hur kaffebyggaren ska användas på ett säkert sätt och förstår vilka risker som föreligger.

Rengöring och underhåll får inte utföras av barn under 8 år. Barn över 8 år måste hållas under uppsikt vid rengöring och underhåll.

2 Översikt över kaffebryggaren

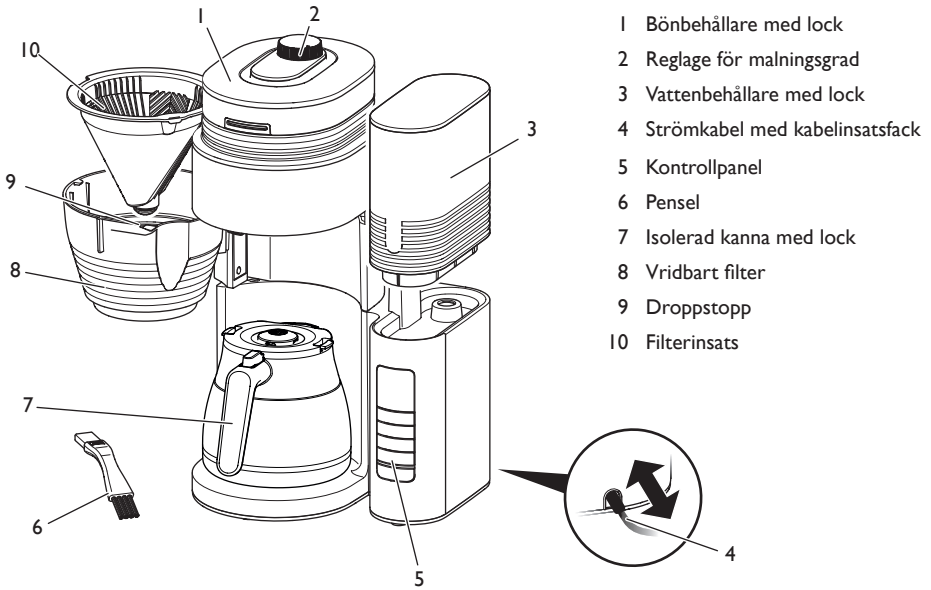

- 1 Bönbehållare med lock
- 2 Reglage för malningsgrad
- 3 Vattenbehållare med lock
- 4 Strömkabel med kabelinsatsfack
- 5 Kontrollpanel
- 6 Pensel
- 7 Isolerad kanna med lock
- 8 Vridbart filter
- 9 Droppstopp
- 10 Filterinsats

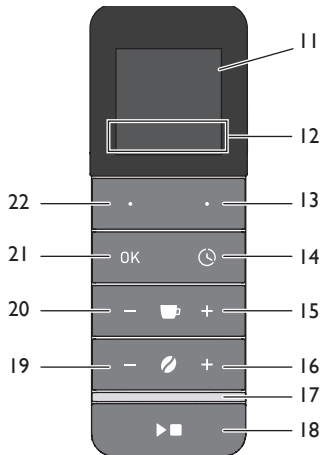

Pos.	Beteckning	Funktion
11	Display	Visar funktioner och information.
12	Funktion	Visar inställningen av funktionsknapparna.
13 + 22	Funktionsknappar	Väljer menypunkter.
14	Timer	Startar och stoppar timerfunktionen.
15 + 20	Koppar	Ökar eller minskar antalet koppar som ska bryggas.
16 + 19	Styrka	Ökar eller minskar kaffestyrkan. 0 inaktiverar kvarnverket.
17	Lysdiod	Visar status för kaffebryggaren.
18	Start/Stopp	Startar eller stoppar tillagningen och stänger menyer.
21	OK	Bekräftar valet i meny.

3 Komma igång

3.1 Packa upp kaffebryggaren

Ta bort förpackningsmaterial och tejp från kaffebryggaren. Spara originalförpackningen.

Kaffebryggaren funktionstestas på fabriken. Därför kan det finnas spår av kaffe och vatten i kaffebryggaren.

3.2 Placering

- Placera kaffebryggaren i ett torrt utrymme.
- Ställ kaffebryggaren på ett stabilt, jämnt och torrt underlag. Ytan får inte vara het. Kaffebryggaren får inte stå i närheten av en diskho eller liknande.
- Dra strömkabeln så att den inte går emot kanter och inte kan skadas genom heta ytor.



3.3 Anslutning

Anslut endast kaffebryggaren till ett lättillgängligt, korrekt installerat, jordat uttag.

Kaffebryggaren kan fränskiljas helt från elnätet genom att kontakten dras ut.

3.4 Sätta på kaffebryggaren första gången

Kaffebryggaren måste spolans innan den ska användas första gången. Spolningen görs utan filter och utan kaffe.

1. Anslut kaffebryggaren till ett eluttag.
2.   Ställ in *tid* och *språk* med funktionsknapparna. Bekräfta valet med "OK"-knappen.
3. Ställ in steget 0 med knappen "Styrka-" för att inaktivera kvarnverket. Inga kaffeböner mals.
 - » På bildskärmen visas *skedsymbolen*.
4. Placera kannan med locket under utloppet.
5. Ta ut vattenbehållaren. Skölj vattenbehållaren med rent kranvatten.
6. Fyll vattenbehållaren upp till markeringen för 8 koppar med rent, kallt kranvatten och sätt in vattenbehållaren.
7. Starta tillagningen med "Start/Stopp"-knappen.

» Tillagningen avslutas automatiskt.

8. Töm kannan.

Upprepa stegen 4 till 8 för att spola kaffebryggaren ytterligare en gång.

4 Förbereda tillagning

4.1 Fylla på kranvatten

Fyll vattenbehållaren med rent, kallt kranvatten. Stäng den fyllda vattenbehållaren med locket.

Markeringarna på vattenbehållaren motsvarar antalet koppar som tillags under en bryggning. Under en bryggning används alltid allt vatten i vattenbehållaren. Fyll därefter endast på så mycket vatten som krävs för bryggningen.

Den påfyllda vattenmängden får inte överskrida markeringen för 8 koppar eftersom kannan i annat fall rinner över.

4.2 Använda filter

Använd Melitta® filter i storlek 1x4®. Vik filtret längs med präglingsfogen och sätt in filtret i filterinsatsen. Tryck filtret lätt nedåt så att det sitter optimalt. När det vridbara filtret stängs, ska det haka i hörbart.

Ta ut filterinsatsen med filtret efter tillagningen och avfallshanterar filtret.

4.3 Fylla på kaffeböner

Rostade kaffeböner förlorar sin arom efter några dagar. Fyll därför inte på för mycket kaffeböner i bönbehållaren. En helt fylld bönbehållare räcker till 2 till 3 tillagningar med maximal vattenmängd.

Obs! Kraftigt oljiga eller karamelliserade kaffeböner kan leda till att kvarnverket klibbar igen. Även kaffepulver kan skada kvarnverket.

Om bönbehållaren blir tom under tillagningen ljuder tre korta signaltoner och malningen avbryts. Bildskärmen visar dessutom ett motsvarande meddelande.

Fyll kaffebehållaren med tillräcklig mängd kaffeböner och bekräfta med "OK"-knappen. Den återstående mängden mals och tillagningen fortsätter.

4.4 Ställa in antalet koppar som ska bryggas

 Antalet koppar som ska bryggas ställs in med knapparna "Kopp+" och "Kopp-".

Ställ alltid in antalet koppar i enlighet med påfylld vattenmängd även om alltid allt vatten i vattenbehållaren används. Med den här inställningen ställs mängden kaffeböner som ska malas in och bryggningen optimeras för det inställda antalet.

4.5 Ställa in malningsgrad och kaffestyrka

Malningsgrad påverkar kaffesmaken i hög grad. Om malningsgraden är för fin, blir kaffet bittert. Om malningsgraden är för grov, smakar kaffet surt.

Vrid reglaget för malningsgrad medurs för att ställa in en finare malningsgrad. Vrid reglaget moturs för att ställa in en grövre malningsgrad.

 Använd "Styrka"-knapparna för att ställa in mängden kaffeböner som ska malas. Inställningen 0 inaktiverar kvarverket så att kaffepulver kan användas.

Malningsresultatet och kaffestyrkan för olika kaffetyper är inte alltid desamma. Testa gärna olika inställningar för att få ett optimalt resultat. Börja alltid med en inställning i mitten.

Observera: Om du inte lyckas med kaffet trots inställning av malningsgrad och styrka, kan du dessutom ställa in mängden kaffeböner som ska malas i menyn under punkten *Inställning kvarn*. Beakta att denna inställning påverkar smaken på kaffet vid alla styrkor och alla inställda antal koppar.



5 Tillaga kaffe

Beakta följande anvisningar vid tillagning:

- Starta tillagningen med "Start/Stop"-knappen. Under tillagningen blinkar lysdioden grönt.
- Tillagningen kan avbrytas när som helst med "Start/Stop"-knappen.
- Det bryggda kaffet rinner genom ventilen i locket på den isolerade kannan.

- Tillagningen avslutas automatiskt. Beroende på inställning ljuder en signalton.
- Dropstoppet i filterinsatsen förhindrar att kaffet droppar ner på varmhållningsplattan när kannan tas ut.
- Beroende på inställning blir bildskärmen mörkare efter några minuters inaktivitet. Tryck på valfri knapp för att aktivera bildskärmen.
- För att hålla upp kaffet trycker du ned låsspaken.
- För att öppna locket trycker du in förslutningarna på sidan och lyfter upp locket.

5.1 Tillaga kaffe med kaffeböner

1. Fyll på tillräckligt med kaffeböner i bönbehållaren.
2. Ställ in malningsgraden.
3. Sätt in ett passande filter i filterinsatsen.
4. Fyll vattenbehållaren enligt önskat antal koppar.
5. Sätt in kannan med locket i kaffebryggaren.
6.  Ställ in antalet koppar som ska bryggas.
7.  Ställ in kaffestyrkan. Styrkan får inte vara 0.
8. Starta tillagningen med "Start/Stop"-knappen.

5.2 Tillaga kaffe med kaffepulver

Använd ca 6 till 8 g kaffepulver per kopp.

1. Ställ in steget 0 med knappen "Styrka-" för att inaktivera kvarverket.
» På bildskärmen visas *skedsymbolen*.
2. Sätt in ett passande filter i filterinsatsen.
3. Fyll på erforderlig mängd kaffepulver i filtret.
4. Fyll vattenbehållaren enligt önskat antal koppar.
5. Sätt in kannan med locket i kaffebryggaren.
6.  Ställ in antalet koppar som ska bryggas.
7. Starta tillagningen med "Start/Stop"-knappen.

6 Använda timer

Med timern kan kaffebryggaren starta tillagningen automatiskt vid en bestämd tidpunkt. För användning av timern måste tiden ställas in, se kapitel 1 *Säkerhetsinformation* på sida 79.





6.1 Tillaga kaffe med timer

1. Förbered kaffebryggaren enligt kapitel 5.1 eller 5.2 utan att trycka på "Start/Stop"-knappen.
2. Aktivera timern med "Timer"-knappen.
3.  Välj en starttid med vänster funktionsknapp.
4. Starta timern med "OK"-knappen.
 - » Starttiden visas på bildskärmen och lysdioden lyser vitt.
 - » Tillagningen startar vid den valda tidpunkten.

Tryck på "Timer"-knappen på nytt för att inaktivera timern innan starttiden har gått ut.

6.2 Ställa in starttid

Du kan bestämma två starttider som kan väljas med knappen.

1. Tryck på "Timer"-knappen.
2.  Välj den tid som ska ändras med vänster funktionsknapp.
3.  Tryck på höger funktionsknapp för att aktivera inställningen.
4.  Ställ in önskad starttid med funktionsknapparna. Bekräfta valet med "OK"-knappen.
5.  Tryck på höger funktionsknapp för att spara inställningen och aktivera timern.
 -  Spara tiden med vänster funktionsknapp. Timern aktiveras emellertid inte.

7 Ändra inställningar

I menyn finns funktioner för inställning och underhåll av kaffebryggaren.

-  Tryck på höger funktionsknapp för att öppna menyn. Navigera med båda funktionsknappar i menyn. Bekräfta inmatningarna med "OK". Tryck på "Start/Stop"-knappen för att stänga en funktion utan att spara

inställningen. Den aktuella inställningen för funktionsknapparna visas på bildskärmen.

Inställningarna bibehålls även när kaffebryggaren skiljs från elnätet.

Display	Beskrivning
	<i>Avkalka:</i> Starta avkalkningsprogrammet, se kapitel 9 på sida 86.
	<i>Rengöra kvarnen:</i> Öppna eller stäng luckan för pulverkanalen, se kapitel 8.4 på sida 86. Med QR-koden tillhandahålls praktisk information.
	<i>Tid:</i> Ställer in tiden. Håll in funktionsknappen för att ändra tiden snabbt.
	<i>Kvarn:</i> Ställ in mängden kaffebönor som ska malas. På så sätt kan kaffestyrkan ändras. 1 böna = 90 % av fabriksinställning 2 bönor = 100 % av fabriksinställning 3 bönor = 110 % av fabriksinställning
	<i>Display:</i> Ställ in ljusstyrkan för bildskärmen i inaktivt läge. Håll in "Start/Stop"-knappen i 3 sekunder för att ställa in bildskärmen mörkare manuellt.
	<i>Volym:</i> Ställ in volymen för signaltonerna. Inställningen 0 % inaktiverar signalerna. Felsignalerna är alltid aktiva.
	<i>Språk:</i> Ställ in önskat språk.
	<i>Service/information:</i> Visar kaffebryggarens räkneverk och programvaruversion. Funktionen <i>Fabriksinställning</i> återställer alla inställningar till ursprungliga värden. Kaffebryggarens räkneverk återställs inte.
	<i>Avsluta:</i> Stäng menyn.

8 Rengöra kaffebryggaren

Regelbundet underhåll och regelbunden rengöring av kaffebryggaren säkerställer en konstant hög kvalitet på ditt kaffe.

Låt kaffebryggaren svalna före rengöring.

Obs! Olämpliga rengöringsmedel kan skada kaffebryggaren. Använd uteslutande rekommenderade rengöringsmedel.

8.1 Rengöra ytor

Använd en mjuk, fuktig trasa för att rengöra ytorna på kaffebryggaren. Ta genast bort smuts på utsidan.

Rester av kaffeböner i bönbehållaren kan du ta bort med en mjuk trasa. Trasan måste vara torr.

8.2 Rengöra kannan

Diska kannan, locket och filterinsatsen med rent, varmt vatten och lite rengöringsmedel. Rengör kannans utsida med en mjuk, fuktig trasa.

8.3 Rengöra kvarnverket

Rengör kvarnverket om det finns synlig smuts. Efter varje rengöring av kvarnverket ska även pulverkanalen rengöras, se kapitel 8.4 *Rengöra pulverkanalen* på sida 86.



Du kan också visa rengöringsstegen i en film. Använd QR-koden här bredvid.

Demontera och rengöra reglaget för malningsgrad

1. Töm bönbehållaren.
2. Mal de återstående kaffebönorna i kvarnverket. Sätt in ett filter i filterinsatsen och starta malningen med "Start/Stopp"-knappen.
 - » Kaffebryggaren visar att det inte finns några kaffeböner i bönbehållaren.
3. Vrid reglaget för malningsgrad tills de båda trekanterna pekar mot varandra.

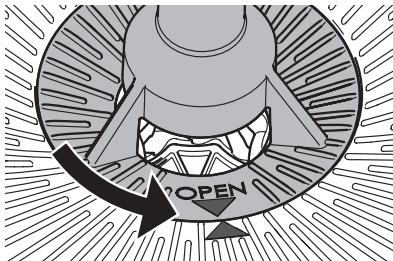

4. Dra reglaget för malningsgrad lodrätt uppåt ur kaffebryggaren.
5. Ta isär reglaget för malningsgrad enligt bilden nedan.



Vrid malningsringen (25) till den visade positionen för att lossa den.

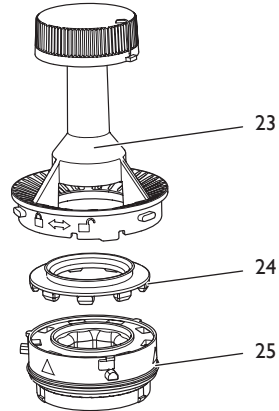

6. Rengör alla delar av kvarnverket med penseln. Ta bort kaffepulvret i malningsringen genom att knacka lätt på den. Kaffepulvret kan också tas bort med en dammsugare. Vid kraftig smuts kan malningsringen rengöras under rinnande vatten. Låt malningsringen torka helt.
7. Rengör den nedre malningsskivan (28), mellanrummet (26) och ingången för pulverkanalen (27). Sug upp löst kaffepulver med en dammsugare. Lossa fastsittande kaffepulver med penseln.

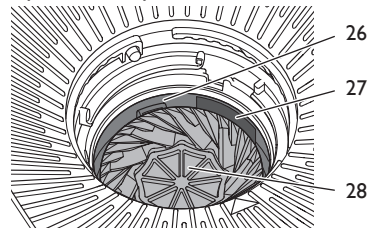

Montera reglaget för malningsgrad

Alla delar av reglaget för malningsgrad måste vara helt torra.

1. Sätt ihop reglaget för malningsgrad på nytt. Tryck fast silikon tätningen (24) jämnt och till ändläget i malningsringen (25).



Vrid malningsringen till den visade positionen för att låsa den.

- Sätt in reglaget för malningsgrad lodrätt i kaffebryggaren. De båda trekanterna måste peka mot varandra.

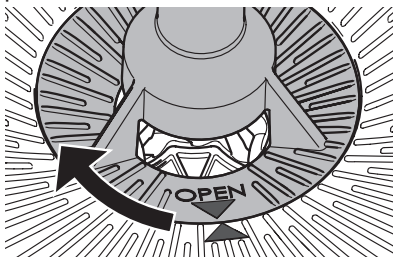

- Tryck reglaget för malningsgrad lite grann nedåt och vrid det medurs till ändläget.

8.4 Rengöra pulverkanalen

- Töm bönbehållaren.
- Mal de återstående kaffebönorna i kvarnverket. Sätt in ett filter i filterinsatsen och starta malningen med "Start/Stopp"-knappen.
 - » Kaffebryggaren visar att det inte finns några kaffebönor i bönbehållaren.
- Öppna det vridbara filtret.
- Rengör området över det vridbara filtret med penseln och en fuktig trasa.

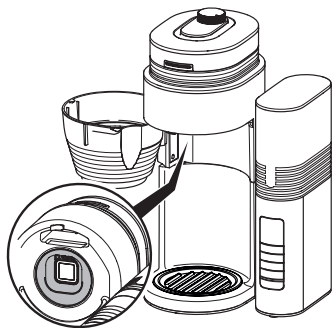

- Öppna luckan för pulverkanalen genom att välja *Rengöra kvarnen > Pulverkanal > Öppna*.
- Rengör pulverkanalen med penseln. Rengör även delarna som sitter längre in.

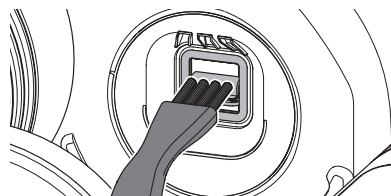

- Stäng luckan för pulverkanalen genom att välja *Rengöra kvarnen > Pulverkanal > Stänga*.
- Stäng det vridbara filtret.

9 Avkalka kaffebryggaren

9.1 Program Avkalka

Efterhand bildas kalkavlagringar i kaffebryggaren. För att kaffebryggaren ska fungera korrekt och få en lång livslängd måste den avkalkas regelbundet.

Kalkavlagringar kan tas bort med programmet *Avkalka*. Programmet bör användas var fjärde vecka eller när den röda droppen på bildskärmen uppmanar till detta. Programmet tar ungefär 25 minuter och bör inte avbrytas.

Använd det flytande avkalkningsmedlet Melitta® Anti Calc för kaffebryggare. Följ anvisningarna på avkalkningsmedlets förpackning.

Var försiktig! Avkalkningsmedel orsakar ögonirritation. Efter oavsiktlig kontakt ska ögonen sköljas ett par minuter med rent vatten. Om besvären kvarstår, uppsök en läkare.

- Ta bort filtret från kaffebryggaren.
- Starta avkalkningsprogrammet genom att välja *Inställningar > Avkalka*. Observera: När den röda droppen uppmanar till avkalkning på bildskärmen kan programmet även startas med den vänstra funktionsknappen.
- Fyll minst 500 ml avkalkningslösning i vattenbehållaren.
- Sätt in kannan med locket i kaffebryggaren.
- Tryck på höger funktionsknapp för att starta programmet.
 - » Lysdioden blinkar rött.
 - » Avkalkningsprogrammet körs och avslutas automatiskt.

» Indikeringen på bildskärmen uppmanar dig att spola kaffebryggaren.

- Spola kaffebryggaren två gånger, se kapitel 9.2 *Spola kaffebryggaren* på sida 87.

Om kaffebryggaren efter en kort tid uppmanar till avkalkning igen, var kalklagret på värmeelementet för tjockt eller avkalkningsmedlet inte tillräckligt effektivt. Använd då programmet på nytt.

9.2 Spola kaffebryggaren

Efter avkalkning måste kaffebryggaren spolas för att alla rester av avkalkningsmedlet ska försvinna. Om kaffebryggaren inte ska användas under en längre tid bör du också spola den.

- Ta ut vattenbehållaren. Skölj vattenbehållaren med rent kranvatten.
- Fyll vattenbehållaren upp till markeringen för 8 koppar med rent, kallt kranvatten och sätt in vattenbehållaren.
- Sätt in kannan med locket i kaffebryggaren.
- Ställ in steget 0 med knappen "Styrka-" för att inaktivera kvarnverket.

» På bildskärmen visas *skedsymbolen*.
- Starta spolningen med "Start/Stopp"-knappen.
- Låt vattnet rinna igenom helt och töm kannan.

10 Avfallshantering



Maskiner märkta med den här symbolen omfattas av EG-direktivet 2012/19/EU för WEEE (avfall som utgörs av eller innehåller elektrisk och elektronisk utrustning).







Elektroniska apparater får inte slängas som hushållsavfall. Lämna in kaffebryggaren till en återvinningsstation för miljövänlig avfallshandling.

11 Tekniska data

Tekniska data	
Driftspänning	220 - 240 V, 50 Hz
Effektförbrukning	920 till 1080 W
Mått:	
Bredd	268 mm
Höjd	463 mm
Djup	252 mm
Kapacitet:	
Bönbehållare	Ca 180 g
Vattentank	1000 ml
Omgivningsförhållanden:	
Temperatur	10 - 32 °C
Relativ luftfuktighet	30 - 80 % (ej kondenserande)

12 Åtgärder vid fel

Kontakta Melittas kundtjänst om felet kvarstår efter nedanstående åtgärder eller om andra fel inträffar.

Fel/indikering på bildskärmen	Orsak	Åtgärd
	Kvarnverket och/eller pulverkanalen är blockerade.	<ul style="list-style-type: none"> ▪ Rengör kvarnverket, se kapitel 8.3 på sida 85.
	Reglaget för malningsgrad är inte låst.	<ul style="list-style-type: none"> ▪ Sätt in reglaget för malningsgrad och lås det, se kapitel 8.3 på sida 85.
	Luckan i pulverkanalen är blockerad.	<ul style="list-style-type: none"> ▪ Kontrollera om det finns främmande föremål i pulverkanalen och ta bort dem vid behov, se kapitel 8.4 på sida 86.
	I bönbehållaren finns inga kaffeböner.	<ul style="list-style-type: none"> ▪ Fyll bönbehållaren. Tryck därefter på knappen "OK" för att mala den mängd kaffe som saknas. ▪ Tryck på knappen "Start/Stopp" för att avbryta tillagningen.
	Kaffebönorna faller inte ner i kvarnverket.	<ul style="list-style-type: none"> ▪ Knacka lätt på bönbehållaren. ▪ Rengör bönbehållaren.
	Systemfel	<ul style="list-style-type: none"> ▪ Kontakta kundtjänst.
Tillagningen tar lång tid och kaffebryggaren låter konstigt. På bildskärmen visas en röd droppe.	Kaffebryggaren är igenkalkad.	<ul style="list-style-type: none"> ▪ Avkalka kaffebryggaren, se kapitel 9 på sida 86.
Droppstoppet är otätt.	Droppstoppet är smutsigt.	<ul style="list-style-type: none"> ▪ Rengör droppstoppet under rinnande, varmt vatten, och öppna och stäng droppstoppet flera gånger.
Bildskärmen är mörk.	Kaffebryggaren är inte ansluten till elnätet.	<ul style="list-style-type: none"> ▪ Anslut kontakten till ett eluttag.
	Kaffebryggaren är inaktiv.	<ul style="list-style-type: none"> ▪ Tryck på valfri knapp.
Kannen rinner över.	För mycket vatten i vattenbehållaren.	<ul style="list-style-type: none"> ▪ Fyll vattenbehållaren maximalt upp till markeringen för 8 koppar.
Kaffet smakar inte gott.	Malningsgraden och doseringen är inte optimalt inställda.	<ul style="list-style-type: none"> ▪ Ändra malningsgraden och doseringen, se kapitel 5 på sida 83 och kapitel 7 på sida 84.

Innhold

1	For din sikkerhet	89
1.1	Korrekt bruk.....	89
1.2	Fare på grunn av elektrisk strøm.....	89
1.3	Fare for brannskader og skålding.....	89
1.4	Generell sikkerhet.....	90
1.5	Termokanne.....	90
1.6	Barn.....	90
2	Oversikt over apparatet	91
3	Komme i gang	92
3.1	Utpakking av apparatet.....	92
3.2	Oppstilling av apparatet.....	92
3.3	Tilkobling av apparatet.....	92
3.4	Slå på apparatet første gang.....	92
4	Klargjøre for tilberedelse	92
4.1	Fylle på ledningsvann.....	92
4.2	Bruk filter.....	92
4.3	Påfylling av kaffebønner.....	92
4.4	Innstilling av antall kopper som skal brygges.....	93
4.5	Innstilling av malegrad og kaffestyrke....	93
5	Tilberede kaffe	93
5.1	Tilberede kaffe med kaffebønner.....	93
5.2	Tilberede kaffe med kaffepulver.....	93
6	Bruk av tidsur	94
6.1	Tilberede kaffe med tidsur.....	94
6.2	Stille inn starttiden.....	94
7	Endre innstillinger	94
8	Rengjøring av apparatet	95
8.1	Rengjøre overflater.....	95
8.2	Rengjøring av kannen.....	95
8.3	Rengjøring av kvernverk.....	95
8.4	Rengjøring av pulverkanalen.....	96
9	Avkalking av apparatet	96
9.1	Programmet avkalking	96
9.2	Skylle apparatet.....	97
10	Avfallsbehandling	97
11	Tekniske data	97
12	Feil	98

I For din sikkerhet

1.1 Korrekt bruk

Apparatet er beregnet til bruk i private husholdninger eller i sammenlignbare omgivelser for å tilberede kaffedrikker.

All annen bruk regnes som ikke korrekt og kan føre til skader på personer og utstyr.

1.2 Fare på grunn av elektrisk strøm

Bruk apparatet bare når det er i teknisk feilfri stand.

Apparatet skal bare kobles til en forskriftsmessig montert, jordet stikkontakt.

Hvis apparatet eller strømkabelen er skadet, er det livsfare på grunn av strømstøt. Du må da ikke bruke apparatet, men få det reparert av produsenten, kundeservice eller en servicepartner.

Du må ikke dyppe apparatet ned i vann eller la strømkabelen komme i kontakt med vann.

Koble apparatet fra strømforsyningen hvis det er uten tilsyn over lengre tid.

1.3 Fare for brannskader og skålding

Kaffen og dampen som kommer ut, er svært varme. Unngå direkte kontakt med kaffen og dampen som kommer ut. Svingfilteret skal ikke åpnes under bryggingen.

1.4 Generell sikkerhet

Apparatet skal ikke brukes i et skap.

Du må ikke gripe inn i apparatet under drift.

Du skal ikke åpne huset eller på annen måte manipulere apparatet.

Ikke rengjør deler som kommer i kontakt med matvarer, med aggressive rengjøringsmidler eller skurekrem. Fjern rester av rengjøringsmidler med rent vann.

1.5 Termokanne

Kannen kan ikke brukes i mikrobølgeovn.

Ikke sett kannen på en varm kokeplate.

Ikke bruk kannen til oppbevaring av melkeprodukter eller babymat. Det er fare for bakterievekst.

Ikke legg ned den fylte kannen, væske kan renne ut.

1.6 Barn

Barn må ikke leke med apparatet.

Du må holde barn som er yngre enn 8 år, borte fra apparatet.

Apparatet kan brukes av barn som er eldre enn 8 år, samt av personer med reduserte fysiske, sensoriske eller mentale evner eller som mangler erfaring og kunnskap, men kun hvis de er under tilsyn eller har fått opplæ-

ring i sikker bruk av apparatet og forstår farene som kan oppstå av det.

Rengjøring og vedlikehold skal ikke utføres av barn som er yngre enn 8 år. Barn som er eldre enn 8 år må være under tilsyn ved rengjøring og vedlikehold.

2 Oversikt over apparatet

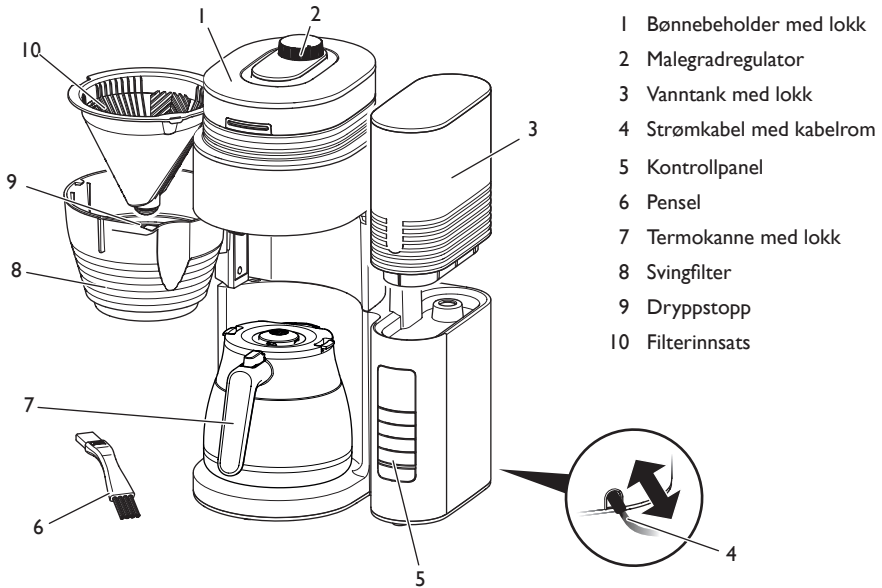

- 1 Bønnebeholder med lokk
- 2 Malegradregulator
- 3 Vanntank med lokk
- 4 Strømkabel med kabelrom
- 5 Kontrollpanel
- 6 Pensel
- 7 Termokanne med lokk
- 8 Svingfilter
- 9 Dryppstopp
- 10 Filterinnsats

NO

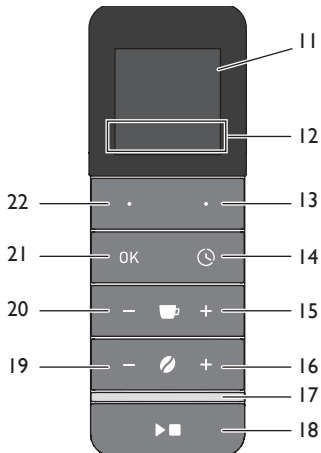

Pos. Betegnelse

Pos.	Betegnelse	Funksjon
11	Skjerm	Viser funksjoner og informasjon.
12	Funksjon	Viser tilordningen av funksjonsknappene.
13 + 22	Funksjonsknapper	Velger meny punkt.
14	Tidsur	Starter tidsurfunksjonen og stopper tidsuret.
15 + 20	Kopper	Øker eller reduserer antallet kopper som skal brygges.
16 + 19	Styrke	Øker eller reduserer kaffestyrken. 0 deaktiverer kvernverket.
17	LED	Indikerer statusen til apparatet.
18	Start/stopp	Starter eller stopper tilberedelsen og avslutter menyer.
21	OK	Bekrefter valget i menyen.

3 Komme i gang

3.1 Utpakking av apparatet

Fjern emballasjematerialet og tapestrimlene fra apparatet. Ta vare på originalemballasjen.

Apparatet ble testet i fabrikk for feilfri funksjon. I apparatet kan det derfor være spor etter kaffe og vann.

3.2 Oppstilling av apparatet

- Sett apparatet på et tørt rom.
- Sett apparatet på et stabilt, plant og tørt underlag. Underlaget må ikke være varmt. Apparatet må ikke plasseres i nærheten av oppvaskkum eller lignende.
- Legg strømkabelen slik at den ikke ligger over kanter og ikke kan skades av varme flater.

3.3 Tilkobling av apparatet

Apparatet skal bare kobles til en lett tilgjengelig, forskriftsmessig installert, jordet stikkontakt.

Fullstendig skille fra strømmettet oppnås ved å trekke ut støpset.

3.4 Slå på apparatet første gang

Første gang apparatet slås på, må det skylles. Skyllingen gjøres uten filter og uten kaffe.

1. Kople apparatet til strømmettet.
2.  Still inn klokkeslett og språk med funksjonsknappene. Bekreft hvert av valgene med "OK"-knappen.
3. Med knappen "Styrke-" stiller du inn trinn 0 for å deaktivere kvernverket. Ingen kaffebønner males.
 - » På skjermen vises skjesymbolet.
4. Sett kannen med lokket under utløpet.
5. Ta ut vanntanken. Skyll vanntanken med rent ledningsvann.
6. Fyll vanntanken opp til 8-koppersmerket med friskt, kaldt vann fra springen og sett den i.
7. Start tilberedelsen med "start/stopp"-knappen.
 - » Tilberedelsen avsluttes automatisk.
8. Tøm kannen.

Gjenta trinn 4 til 8 for skylle apparatet en gang til.

4 Klargjøre for tilberedelse

4.1 Fylle på ledningsvann

Vanntanken skal bare fylles med friskt, kaldt ledningsvann. Lukk den fylte vanntanken med lokket.

Merkene på vanntanken tilsvarer antallet kopper som tilberedes under en bryggeprosess. Under en bryggeprosess blir alltid alt vannet i vanntanken brukt opp. Derfor skal du bare fylle på så mye vann som du trenger til den følgende bryggeprosessen.

Den påfylte vannmengden kan ikke overskride 8-koppersmerket, for ellers kommer kannen til å renne over.

4.2 Bruk filter

Bruk Melitta® kaffefilter i størrelsen 1x4®. Brett filteret langs de pregede skjøtene og sett filteret i filterinnsatsen. Trykk filteret litt ned for å få det til å sitte godt. Når du lukker svingfilteret, må det smekke hørbart på plass. Etter tilberedelsen tar du ut filterinnsatsen med filteret og kaster filteret.

4.3 Påfylling av kaffebønner

Brente kaffebønner mister aromaen sin innen noen få dager. Derfor bør du ikke fylle på for mange kaffebønner i bønnebeholderen. Med en fullstendig fylt bønnebeholder kan du gjennomføre 2 til 3 tilberedelser med maksimal vannmengde.

Merk! Svært oljeholdige eller karamelliserte kaffebønner kan føre til at kvernverket blir tilklistret. Også kaffepulver kan skade kvernverket.

Hvis bønnebeholderen kvernes tom under tilberedelsen, lyder det tre korte signaltoner og maleprosessen avbrytes. Skjermen viser i tillegg en tilsvarende melding.

Fyll bønnebeholderen med nok kaffebønner og bekreft med "OK"-knappen. Den manglende mengden males og tilberedelsen fortsetter.

4.4 Innstilling av antall kopper som skal brygges

 Antallet kopper som skal brygges, stiller du inn med betjeningsknappene "Kopp+" og "Kopp-".

Du må i alle tilfeller stille inn antall kopper i samsvar med den påfylte vannmengden, selv om alltid alt vannet i vanntanken brukes opp. Med denne innstillingen stiller du inn mengden kaffebønner som skal males, og bryggeprosessen optimeres for det innstilte antallet.

4.5 Innstilling av malegrad og kaffestyrke

Malegraden har vesentlig innflytelse på kaffesmaken. Hvis malegraden er for fin, får kaffen en bitter smak. Hvis malegraden er for grov, smaker kaffen syrlig.

Vri "malegradregulatoren" med urviseren for å stille inn en finere malegrad. Vri den mot urviseren for å stille inn en grovere malegrad.

 Med "styrke"-knappen stiller du inn mengden kaffebønner som skal kvernes. Innstilling 0 deaktiverer kvernverket, og du kan bruke kaffepulver.

Kvernresultatet og kaffestyrken til forskjellige kaffesorter er ikke alltid like. Du bør teste forskjellige innstillinger for å oppnå optimalt resultat. Begynn alltid med en middels innstilling.

Merknad: Dersom du til tross for malegradinnstilling og styrkeinnstilling ikke får en velsmakende kaffe, kan du i menyen under *Innstilling kvern* i tillegg stille inn mengden kaffebønner som skal kvernes. Vær oppmerksom på at denne innstillingen påvirker kaffesmaken ved alle styrkegrader og ved ethvert innstilt koppeantall.



5 Tilberede kaffe

Følg følgende merknader ved tilberedelse:

- Tilberedelsen startes med "start/stopp"-knappen. Under tilberedelsen blinker LED-en grønt.
- Du kan når som helst avbryte tilberedelsen ved å trykke på "start/stopp"-knappen på nytt.

- Den bryggede kaffen renner gjennom ventilen i lokket på termokannen.
- Tilberedelsen avsluttes automatisk. Det lyder en signaltone avhengig av innstilling.
- Dryppstoppen i filterinnsatsen forhindrer etterdrypping av kaffe etter at kannen er tatt ut.
- Avhengig av innstilling blir skjermen mørk etter noen minutters inaktivitet. Trykk på en hvilken som helst knapp for å aktivere skjermen igjen.
- Når du skal skjenke kaffe, må du trykke ned lukkespaken.
- For å åpne lokket må du trykke inn knappene på sidene og trekke opp lokket.

5.1 Tilberede kaffe med kaffebønner

1. Fyll på tilstrekkelig med kaffebønner i bønneholderen.
2. Still inn malegraden.
3. Sett et passende filter i filterinnsatsen.
4. Fyll vanntanken tilsvarende det ønskede antall kopper.
5. Sett kannen med lokket på inn i apparatet.
6.  Still inn antallet kopper som skal brygges.
7.  Still inn kaffestyrken. Styrken kan ikke være 0.
8. Start tilberedelsen med "start/stopp"-knappen.

5.2 Tilberede kaffe med kaffepulver

Bruk ca. 6 til 8 g kaffepulver per kopp.

1. Med knappen "Styrke-" stiller du inn trinn 0 for å deaktivere kvernverket.
 - » På skjermen vises skjesymbolet.
2. Sett et passende filter i filterinnsatsen.
3. Fyll på den nødvendige mengden kaffepulver i filteret.
4. Fyll vanntanken tilsvarende det ønskede antall kopper.
5. Sett kannen med lokket på inn i apparatet.
6.  Still inn antallet kopper som skal brygges.
7. Start tilberedelsen med "start/stopp"-knappen.

6 Bruk av tidsur

Med tidsuret kan apparatet starte tilberedelsen automatisk til et fastsatt tidspunkt. For å kunne bruke tidsuret må du stille inn klokkeslettet, se kapittel 1 *For din sikkerhet* på side 89.







6.1 Tilberede kaffe med tidsur

1. Gjør klart apparatet i henhold til kapittel 5.1 eller 5.2 uten å trykke på "start/stopp"-knappen.
2. Aktiver tidsuret med "tidsur"-knappen.
3.  Velg en starttid med den venstre funksjonstasten.
4. Start tidsuret med "OK"-knappen.
 - » Starttiden vises på skjermen, og LED-en lyser hvitt.
 - » Tilberedelsen starter til det valgte tidspunktet.

Du kan deaktivere tidsuret før starttiden er utløpt, ved at du trykker på "tidsur"-knappen på nytt.

6.2 Stille inn starttiden

Du kan fastsette to starttider som du så kan velge med et knappetrykk.

1. Trykk på "tidsur"-knappen.
2.  Med den venstre funksjonsknappen velger du hvilken tid du vil endre.
3.  Trykk på den høyre funksjonsknappen for å aktivere innstillingen.
4.   Still inn den ønskede starttiden med funksjonsknappene. Bekreft hvert av valgene med "OK"-knappen.
5.  Trykk på den høyre funksjonsknappen for å lagre innstillingen og aktivere tidsuret.
 -  Med den venstre funksjonsknappen lagrer du tiden. Tidsuret aktiveres imidlertid ikke.

7 Endre innstillinger

I menyen finner du funksjoner til innstilling av apparatet og til vedlikehold.

 Trykk på den høyre funksjonsknappen for å åpne menyen. Naviger med begge funksjonsknappene i menyen. Bekreft inntastingene med "OK". Med "start/stopp"-knappen forlater du en funksjon uten å lagre innstillingen. Den aktuelle tilordningen av funksjonsknappene vises på skjermen.

Innstillingene opprettholdes også når du slår av strømmen til apparatet.

Display	Beskrivelse
	<i>Avkalking</i> : Starter avkalkingsprogrammet, se kapittel 9 på side 96.
	<i>Rengjøre kvern</i> : Åpner eller lukker klaffen til pulverkanalen, se kapittel 8.4 på side 96. Med QR-koden stilles nyttig informasjon til rådighet.
	<i>Klokkeslett</i> : Still inn klokkeslettet. Med inntrykt funksjonsknapp aktiveres hurtigforløpet.
	<i>Kvern</i> : Still inn mengden kaffebønner som skal kvernes. På den måten kan kaffestyrken endres. 1 kaffebønne = 90 % av fabrikkinnstillingen 2 kaffebønner = 100 %, fabrikkinnstilling 3 kaffebønner = 110 % av fabrikkinnstillingen
	<i>Display</i> : Still inn lysstyrken på den inaktive skjermen. Trykk på "start/stopp"-knappen i 3 sekunder for å gjøre skjermen mørkere manuelt.
	<i>Lydstyrke</i> : Still inn lydstyrken på signaltonene. Innstillingen 0 % deaktiverer tonene. Feilsignaler er alltid aktive.
	<i>Språk</i> : Still inn språket.
	<i>Service/informasjon</i> : Viser apparattelleren og programvareversjonen. Funksjonen <i>fabrikkinnstilling</i> tilbakestiller alle innstillingene til de opprinnelige verdiene. Apparatetellerne tilbakestilles ikke.
	<i>Exit</i> : Forlate menyen.

8 Rengjøring av apparatet

Regelmessig vedlikehold og rengjøring av apparatet garanterer en jevnt høy kvalitet på kaffen din.

La apparatet avkjøles før hver rengjøring.

Merk! Rengjøringsmidler som ikke er egnet, kan skade apparatet. Bruk kun de anbefalte rengjøringsmidlene.

8.1 Rengjøre overflater

Bruk en myk, fuktig klut til rengjøring av overflatene. Utvendig smuss bør fjernes straks.

Rester av kaffebønner i bønnebeholderen kan du fjerne med en myk klut. Kluten må være tørr.

8.2 Rengjøring av kannen

Vask kannen, lokket og filterinnsatsen med rent, varmt vann og litt oppvaskmiddel. Rengjør de utvendige overflatene av kannen med en myk, fuktig klut.

8.3 Rengjøring av kvernverk

Rengjør kvernverket når det er synlig skittent. Etter hver rengjøring av kvernverket bør du også rengjøre pulverkanalen, se kapittel 8.4 *Rengjøring av pulverkanalen* på side 96.



Du kan også se fremgangsmåten for rengjøring i en video. Bruk QR-koden for å se videoen.

Demontering og rengjøring av malegradregulator

1. Tøm bønnebeholderen.
2. La kvernverket kverne tomt. Sett da et filter i filterinnsatsen og start maleprosessen med "start/stopp"-knappen.
 - » Apparatet indikerer at det ikke finnes kaffebønner i bønnebeholderen.
3. Vri på malegradregulatoren til de to trekantene peker mot hverandre.

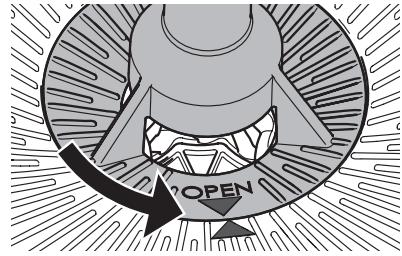

4. Trekk malegradregulatoren loddrett opp og ut av apparatet.

5. Ta fra hverandre malegradregulatoren i henhold til den nedenstående figuren.



For å løse kvernringen (25) må du vri den til den viste posisjonen.

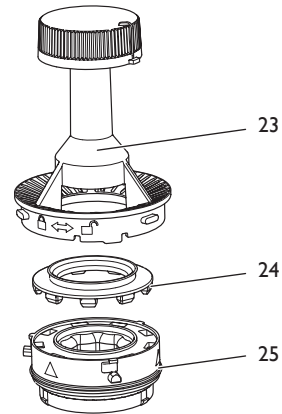

6. Rengjør alle delene i kvernverket med penselen. Kaffepulveret i kvernringen kan du fjerne ved å banke det ut lett. Du kan også fjerne kaffepulveret med en støvsuger. Hvis kvernringen er svært skitten, kan du vaske den under rennende vann. La kvernringen tørke fullstendig.
7. Rengjør den nedre kvernskiven (28), spalten (26) og inngangen til pulverkanalen (27). Løst kaffepulver kan du suge opp med en støvsuger. Kaffepulver som sitter fast, løsner du med penselen.

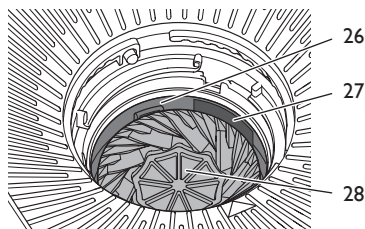

Montering av malegradregulator

Alle delene til malegradregulatoren må være fullstendig tørre.

1. Sett sammen malegradregulatoren igjen. Pass på å trykke silikonpakningen (24) jevnt inn i kvernringen (25) til den stopper.  For å låse kvernringen må den vris til den viste posisjonen.
2. Sett malegradregulatoren loddrett inn i apparatet. De to trekantene må peke mot hverandre.

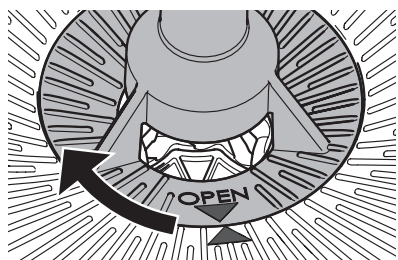

3. Trykk malegradregulatoren lett ned og vri den med urviseren til den stopper.

8.4 Rengjøring av pulverkanalen

1. Tøm bønnebeholderen.
2. La kvernverket kverne tomt. Sett da et filter i filterinnsatsen og start maleprosessen med "start/stopp"-knappen.
 - » Apparatet indikerer at det ikke finnes kaffebønner i bønnebeholderen.
3. Åpne svingfilteret.
4. Rengjør området ovenfor svingfilteret med penselen og en fuktig klut.

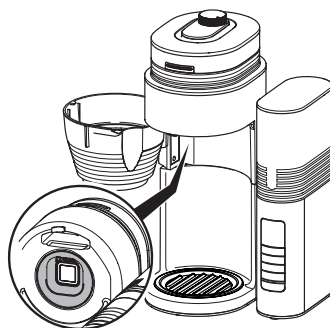

5. Åpne klaffen til pulverkanalen ved at du i menyen velger *Rengjøre kvern > Pulverkanal > Åpne*.
6. Rengjør pulverkanalen med penselen. Pass på å rengjøre de dypereliggende delene også.

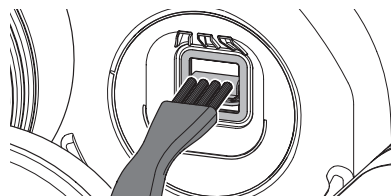

7. Lukk klaffen til pulverkanalen ved at du i menyen velger *Rengjøre kvern > Pulverkanal > Lukk*.
8. Lukk svingfilteret.

9 Avkalking av apparatet

9.1 Programmet avkalking

Etter langvarig bruk kan det dannes kalkavleiringer i apparatet. For å oppnå feilfri funksjon og lang levetid for apparatet er det da nødvendig med regelmessig avkalking.

Med programmet *avkalking* fjernes slike kalkavleiringer. Programmet bør utføres hver fjerde uke, eller når den røde dråpen på skjermen oppfordrer til det. Programmet tar ca. 25 minutter og bør ikke avbrytes.

Bruk Melitta® Anti Calc flytende avkalkingsmiddel for filterkaffemaskiner. Følg anvisningene på emballasjen til avkalkingsmiddelet.

Forsiktig! Avkalkingsmiddelet forårsaker øyeirritasjoner. Etter en utilsiktet kontakt må øynene skylles med rent vann i noen minutter. Kontakt lege ved vedvarende plager.

1. Fjern filteret fra apparatet.
2. Start avkalkingsprogrammet ved at du i menyen velger *Innstillinger > Avkalking*.
Merknad: Når den røde dråpen på skjermen oppfordrer deg til å gjennomføre avkalking, kan du også starte programmet med den venstre funksjonstasten.
3. Fyll minst 500 ml avkalkingsløsning på vanntanken.
4. Sett kannen med lokket på inn i apparatet.
5. Trykk på den høyre funksjonstasten for å starte programmet.
» LED-en blinker rødt.
» Avkalkingsprogrammet går og avsluttes automatisk.
» Visningen på skjermen oppfordrer deg til å skylle apparatet.
6. Skyll apparatet to ganger, se kapittel 9.2 *Skyllle apparatet* på side 97.

Dersom apparatet etter kort tid på nytt oppfordrer deg til å utføre avkalking, er kalksiktet i vannvarmeren allerede for tykt eller avkalkingen var ikke tilstrekkelig virkningsfull. I så fall må du utføre programmet på nytt.

9.2 Skyllle apparatet

Etter avkalkingen må apparatet skylles for å fjerne alle rester av avkalkingsmiddelet. Hvis du ikke bruker apparatet i en lengre periode, bør du også skylle apparatet.

1. Ta ut vanntanken. Skyll vanntanken med rent ledningsvann.
2. Fyll vanntanken opp til 8-koppersmerket med friskt, kaldt vann fra springen og sett den i.
3. Sett kannen med lokket på inn i apparatet.

4. Med knappen "Styrke-" stiller du inn trinn 0 for å deaktivere kvernverket.
» På skjermen vises skjesymbolet.
5. Start skylleprosessen med "start/stopp"-knappen.
6. La vannet renne helt igjennom og tøm kannen.

10 Avfallsbehandling



Apparater som er merket med dette symbolet, er underlagt EU-direktivet 2012/19/EU for WEEE (Waste Electrical and Electronic Equipment).





Elektrisk utstyr skal ikke kastes i husholdningsavfallet. Kasser apparatet miljøvennlig via egnede mottak.

11 Tekniske data

Tekniske data	
Driftsspennning	220 V til 240 V, 50 Hz
Effektbehov	920 W til 1080 W
Mål:	
Bredde	268 mm
Høyde	463 mm
Dybde	252 mm
Volum:	
Bønnebeholder	ca. 180 g
Vanntank	1000 ml
Miljøbetingelser:	
Temperatur	10 °C til 32 °C
Relativ luftfuktighet	30 % til 80 % (ikke kondenserende)

12 Feil

Ta kontakt med hotline hvis tiltakene nedenfor ikke utbedrer feilene eller hvis det oppstår andre feil.

Feil/visning på skjermen	Årsak	Tiltak
	Kvernverket og/eller pulverkanalen er blokkert.	▪ Rengjør kvernverket, se kapittel 8.3 på side 95.
	Malegradregulatoren er ikke låst.	▪ Sett inn malegradregulatoren på nytt og lås den, se kapittel 8.3 på side 95.
	Klaffen i pulverkanalen er blokkert.	▪ Kontroller om det er fremmedlegemer i pulverkanalen og fjern dem ev., se kapittel 8.4 på side 96.
	Det er ingen kaffebønner i bønnebeholderen.	▪ Fyll bønnebeholderen. Trykk deretter "OK"-knappen for å kverne manglende mengde kaffe. ▪ Trykk på "start/stopp"-knappen for å avbryte tilberedelsen.
	Kaffebønnene faller ikke ned i kvernverket.	▪ Bank lett på bønnebeholderen. ▪ Rengjør bønnebeholderen.
	Systemfeil	▪ Kontakt kundeservice.
Tilberedelsen varer påfallende lenge og det kommer gurgelyder fra apparatet. <hr/> På skjermen vises en rød dråpe.	Apparatet er tett av kalk.	▪ Avkalk apparatet, se kapittel 9 på side 96.
Dryppstoppen er utett.	Dryppstoppen er skitten.	▪ Rengjør dryppstoppen under rennende, varmt vann og trykk samtidig på dryppstoppen flere ganger.
Skjermen er mørk.	Apparatet er ikke tilkoblet. <hr/> Apparatet er inaktivt.	▪ Sett støpselet i stikkkontakten. ▪ Trykk på en valgfri knapp.
Kannen renner over.	Vanntanken er for full.	▪ Fyll vanntanken maksimalt til 8-koppersmerket.
Kaffen smaker ikke godt.	Malegraden og doseringen er ikke stilt inn optimalt.	▪ Endre malegrad og dosering, se kapittel 5 på side 93 og kapittel 7 på side 94.

Sisällysluettelo

1 Turvallisuutesi vuoksi	99
1.1 Käyttötarkoitus.....	99
1.2 Sähkövirran aiheuttamat vaarat.....	99
1.3 Palovammojen vaara.....	100
1.4 Yleinen turvallisuus.....	100
1.5 Termoskannu.....	100
1.6 Lapset.....	100
2 Yleiskuva laitteesta	101
3 Ensiaskeleet	102
3.1 Laitteen purkaminen pakkauksesta.....	102
3.2 Laitteen sijoittaminen paikalleen.....	102
3.3 Laitteen kytkeminen sähköverkkoon..	102
3.4 Laitteen ensimmäinen päällekytkentä..	102
4 Käytön esivalmistelut	102
4.1 Vesijohtoveden täyttäminen.....	102
4.2 Suodatinpussin käyttäminen.....	102
4.3 Kahvipapujen lisääminen.....	102
4.4 Valmistettavien kupillisten määrän asettaminen.....	103
4.5 Jauhatusasteen ja kahvin vahvuuden asettaminen.....	103
5 Kahvin valmistaminen	103
5.1 Kahvin valmistaminen kahvipavuista....	103
5.2 Kahvin valmistaminen kahvijauheesta.....	103
6 Ajustimen käyttäminen	104
6.1 Kahvin valmistaminen ajustimen kanssa.....	104
6.2 Käynnistysajan asettaminen.....	104
7 Asetusten muuttaminen	104
8 Laitteen puhdistaminen	105
8.1 Pintojen puhdistus.....	105
8.2 Kannun puhdistaminen.....	105
8.3 Kahvimyllyn puhdistaminen.....	105
8.4 Jauhekanavan puhdistaminen.....	106
9 Kalkinpoiston suorittaminen	106
9.1 Kalkinpoisto -ohjelma.....	106
9.2 Laitteen huuhteleminen.....	107
10 Hävittäminen	107
11 Tekniset tiedot	107
12 Häiriöt	108

I Turvallisuutesi vuoksi

I.1 Käyttötarkoitus

Laite on tarkoitettu käytettäväksi kotitaloudessa tai sitä vastaavassa ympäristössä kahvijuomien valmistamiseen.

Kaikenlainen muu käyttö on käyttötarkoituksen vastaista ja voi johtaa henkilö- ja omaisuusvahinkoihin.

I.2 Sähkövirran aiheuttamat vaarat

Käytä laitetta vain, kun se on teknisesti moitteettomassa kunnossa.

Kytke laite vain asianmukaisesti asennettuun suojakosketinpistorasiaan.

Jos laite tai virtajohto on vaurioitunut, on olemassa sähköiskun aiheuttama hengenvaara. Laitetta ei silloin saa käyttää, vaan se on toimitettava valmistajalle, asiakaspalvelulle tai huoltokumppanille korjattavaksi.

Laitetta ei saa upottaa veteen eikä virtajohto saa joutua kosketukseen veden kanssa.

Jos laite on pidemmän aikaa ilman valvontaa, kytke se irti virtalähteestä.

1.3 Palovammojen vaara

Laitteesta tulevat kahvi ja höyry ovat hyvin kuumia. Vältä suoraa kosketusta laitteesta tulevien kahvin ja höyryn kanssa. Älä avaa kääntyvää suodatinta uuttamisen aikana.

1.4 Yleinen turvallisuus

Laitetta ei saa käyttää kaapissa. Laitteen sisäpuolelle ei saa koskea laitteen ollessa käynnissä. Koteloa ei saa avata eikä laitteeseen saa tehdä mitään muutoksia. Älä puhdista voimakkailla tai hankaavilla puhdistusaineilla osia, jotka joutuvat kosketukseen elintarvikkeiden kanssa. Poista puhdistusainejäämät puhtaalla vedellä.

1.5 Termoskannu

Kannua ei saa käyttää mikroaaltouunissa. Kannua ei saa asettaa kuumalle liesivelylle. Kannua ei saa käyttää maitotuotteiden tai lastenruokien säilytykseen. Bakteerikasvuston muodostumisen vaara. Kannua ei saa asettaa vaakatasoon, koska siitä voi vuotaa nestettä.

1.6 Lapset

Lapset eivät saa leikkiä laitteella. Laite on pidettävä poissa alle 8-vuotiaiden lasten ulottuvilta. Yli 8-vuotiaat lapset sekä sellaiset henkilöt, joilla on jokin fyysinen, aistimuksellinen tai henkinen rajoite tai joilta puuttuu tietoa ja kokemusta laitteen käytöstä, saavat käyttää laitetta ainoastaan valvonnassa tai jos heidät on perehdytetty laitteen turvalliseen käyttöön ja he ymmärtävät käytön aiheuttamat vaarat. Alle 8-vuotiaat lapset eivät saa suorittaa laitteen puhdistusta tai huoltoa. Yli 8-vuotiaiden lasten suorittamia puhdistus- ja huolto-toimenpiteitä on valvottava.

2 Yleiskuva laitteesta

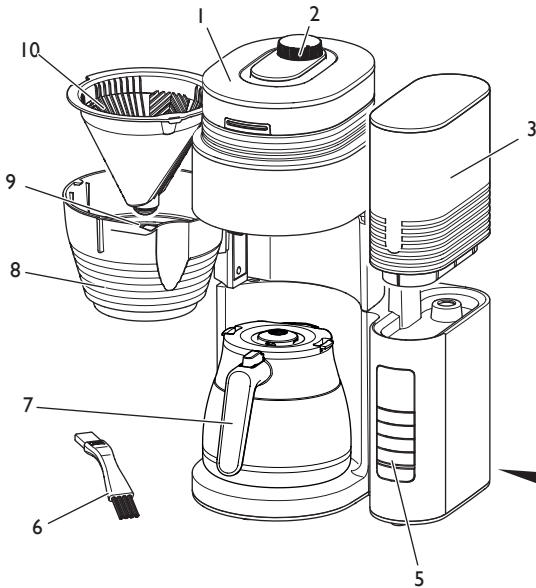

- 1 Kahvipapusailiö ja sen kansi
- 2 Kahvin jauhatuksen säädin
- 3 Vesisäiliö ja sen kansi
- 4 Virtajohto ja johdon säilytyslokero
- 5 Käyttöpaneeli
- 6 Sivellin
- 7 Kannellinen termoskannu
- 8 Kääntyvä suodatin
- 9 Tippalukko
- 10 Suodattimen pidike

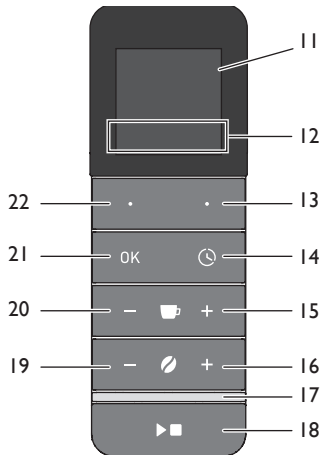

Nro Nimitys Toiminto

- | | | |
|---------|--------------------|---|
| 11 | Näyttö | Näyttää toimintoja ja tietoja. |
| 12 | Toiminto | Näyttää toimintopainikkeiden toiminnot. |
| 13 + 22 | Toimintonäppäimet | Valikkokohtien valintaan. |
| 14 | Ajastin | Ajastintoinnin käynnistämiseen ja ajastimen pysäyttämiseen. |
| 15 + 20 | Kuppimäärä | Uutettavan kahvin kuppimäärän lisäämiseen ja vähentämiseen. |
| 16 + 19 | Vahvuus | Kahvin vahvuuden lisäämiseen ja vähentämiseen. Valinta 0 poistaa kahvimylyn käytöstä. |
| 17 | LED-merkkivalo | Ilmoittaa laitteen tilan. |
| 18 | Start/Stop-painike | Kahvin valmistuksen käynnistämiseen ja pysäyttämiseen sekä valikoista poistumiseen. |
| 21 | OK | Valikon valinnan vahvistamiseen. |

3 Ensiaskleet

3.1 Laitteen purkaminen pakkauksesta

Poista laitteesta pakkausmateriaalit ja teipit. Säilytä alkuperäinen pakkaus.

Laite on tarkastettu tehtaalla moitteettoman toiminnan takaamiseksi. Sen vuoksi laitteessa voi olla kahvin ja veden jäämiä.

3.2 Laitteen sijoittaminen paikalleen

- Aseta laite kuivaan tilaan.
- Aseta laite tukevalle, tasaiselle ja kuivalle alustalle. Alusta ei saa olla kuuma. Laite ei saa olla astianpesuautaiden tmv. lähellä.
- Sijoita virtajohto niin, ettei se kulje terävien reunojen yli ja etteivät kuumat pinnat voi vaurioittaa sitä.

3.3 Laitteen kytkeminen sähköverkkoon

Kytke laite vain helpoppäsyiseen, määräysten mukaisesti asennettuun suojakosketinpistorasiaan.

Täydellinen irrottaminen sähköverkosta tapahtuu vetämällä verkkojohto irti pistorasiasta.

3.4 Laitteen ensimmäinen päällekytkentä

Laite on huuhdeltava ensimmäisen päälle kytkemisen yhteydessä. Huuhtelu tapahtuu ilman suodatinpusssia ja kahvia.

1. Liitä laite sähköverkkoon.
2.  Aseta *kellonaika ja kieli* toimintonäppäimien avulla. Vahvista valintasi "OK"-näppäimellä.
3. Kytke kahvimylly pois käytöstä asettamalla jauhatuksen asteeksi 0 "Vahvuus"-painikkeella. Kahvipapuja ei tällöin jauheta.
» Näytössä näkyy *lusikkakuvake*.
4. Aseta kannella varustettu kannu suuttimen alle.
5. Ota vesisäiliö pois paikaltaan. Huuhtelee vesisäiliö puhtaalla vesijohtovedellä.

6. Täytä vesisäiliö 8 kupin merkintään asti puhtaalla, kylmällä vesijohtovedellä ja aseta säiliö paikoilleen.
7. Aloita valmistus "Start/Stop"-painikkeella.
» Juoman valmistus päättyy automaattisesti.
8. Tyhjennä kannu.

Huuhtelee laite uudestaan toistamalla vaiheet 4–8.

4 Käytön esivalmistelut

4.1 Vesijohtoveden täyttäminen

Täytä vesisäiliö vain puhtaalla, kylmällä vesijohtovedellä. Sulje täytetty vesisäiliö kannella.

Vesisäiliön merkinnät merkitsevät uuttamisen aikana valmistettavien kupillisten lukumäärää. Kaikki vesisäiliössä oleva vesi käytetään kahvin valmistuksen aikana. Täyte sen vuoksi vain niin paljon vettä, kuin tarvitset kahvin valmistamiseksi varten.

Veden määrä ei saa ylittää 8 kupillisen merkin-tää, koska kannu vuotaa muuten yli reunojen.

4.2 Suodatinpussin käyttäminen

Käytä Melitta®-suodatinpusseja, joiden koko on 1x4®. Taita suodatinpussi puristettu sauma ja aseta suodatinpussi suodattimen pidikkeeseen. Paina suodatinpusssia kevyesti alaspäin parhaan mahdollisen asennon saavuttamiseksi. Käännettävä suodatin on suljettava siten, että sulkiessa siitä kuuluu napsahdus.

Kahvin valmistuksen jälkeen poista suodattimen pidike ja siinä oleva suodatinpussi. Hävitä suodatinpussi.

4.3 Kahvipapujen lisääminen

Paahdetut kahvipavut menettävät arominsa muutamassa päivässä. Älä sen vuoksi täytä kahvipapusäiliöön liikaa kahvipapuja. Täydellä kahvipapusäiliöllä voit valmistaa 2–3 täyttä kannullista kahvia.

Huomio! Erittäin öljyiset tai karamellisoituneet kahvipavut ovat tahmeita ja ne voivat vaikeuttaa kahvimyllyn toimintaa. Myös kahvijauhe voi vahingoittaa kahvimyllyä.

Jos kahvipapusaaliö tyhjenee kahvin valmistuksen aikana, kuuluu lyhyt merkkiääni ja jauhaminen keskeytetään. Lisäksi näytössä näkyy tästä kertova ilmoitus.

Täytä riittävästi kahvipapuja kahvipapusaaliöön ja vahvista painamalla "OK"-painiketta. Puuttuva määrä jauhetaan ja kahvin valmistus jatkuu.

4.4 Valmistettavien kupillisten määrän asettaminen

 Valmistettavien kupillisten lukumäärä asetetaan painikkeilla "Kuppi+" ja "Kuppi-".

Aseta aina kupillisten lukumäärä täytetyn vesimäärän mukaisesti siitakin huolimatta, että kaikki vesisäiliössä oleva vesi käytetään valmistuksen aikana. Tällä asetuksella säädetään jauhettavien kahvipapujen määrä. Kahvin uuttaminen optimoidaan asetetun määrän mukaan.

4.5 Jauhatusasteen ja kahvin vahvuuden asettaminen

Jauhatusaste vaikuttaa huomattavasti kahvin makuun. Jos jauhatusaste on liian hieno, kahvi maistuu kitkerältä. Jos jauhatusaste on liian karkea, kahvi maistuu happamalta.

Voit säätää jauhatusastetta hienommaksi kääntämällä jauhatusasteen säädintä myötäpäivään. Voit säätää jauhatusastetta karkeammaksi kääntämällä jauhatusasteen säädintä vastapäivään.

 Säädä jauhettavien kahvipapujen määrää "vahvuus"-painikkeilla. Kahvimylyllä kytketään pois päältä asettamalla määräksi 0, jolloin voit käyttää valmiiksi jauhettua kahvijauhetta.

Jauhatustulos ja kahvin vahvuus poikkeavat eri kahvilajeja käytettäessä. Kokeile erilaisia asetuksia parhaan mahdollisen tuloksen saavuttamiseksi. Aloita aina keskitasoisilla asetuksilla.



Vinkki: Jos kahvi ei maistu hyvältä jauhatusasteen ja vahvuuden säädöistä huolimatta, voit lisäksi säätää jauhettavien kahvipapujen määrää valikon kohdassa *Asetukset, Mylly*. Huomaa, että tämä asetus vaikuttaa kahvin makuun asetuista vahvuusasteesta ja kupillisten määrästä riippumatta.

5 Kahvin valmistaminen

Noudata juomien valmistuksessa seuraavia ohjeita:

- Kahvin valmistus aloitetaan painamalla "Start/Stop"-painiketta. Valmistuksen aikana LED-merkkivalo vilkkuu vihreänä.
- Voit keskeyttää valmistuksen milloin tahansa painamalla uudelleen "Start/Stop"-painiketta.
- Valmistettu kahvi valuu kannessa olevan venttiilin kautta termoskannuun.
- Juoman valmistus päättyy automaattisesti. Asetuksesta riippuen voi kuulua merkkiääni.
- Suodattimen pidikkeen tippalukko estää kahvia tippumasta, kun kannu on otettu pois laitteesta.
- Asetuksesta riippuen näyttö sammuteaan muutaman minuutin kuluttua. Voit käynnistää näytön painamalla mitä tahansa painiketta.
- Kahvin tarjoilemista varten paina lukitusvipua alaspäin.
- Avaa kansi painamalla sivulla olevia lukkoja sisäänpäin ja vetämällä kantta ylöspäin.

5.1 Kahvin valmistaminen kahvipavuista

1. Täytä riittävästi kahvipapuja kahvipapusaaliöön.
2. Säädä jauhatusaste.
3. Aseta sopiva suodatinpussi suodatinpussin pidikkeeseen.
4. Täytä vesisäiliö halutun kuppimäärän mukaisesti.
5. Aseta kannella varustettu kannu laitteeseen.
6.  Aseta valmistettava kuppimäärä.
7.  Aseta kahvin vahvuus. Vahvuudeksi ei saa asettaa 0.
8. Aloita valmistus "Start/Stop"-painikkeella.

5.2 Kahvin valmistaminen kahvijauheesta

Käytä yhtä kupillista kohti noin 6–8 g kahvijauhetta.

1. Kytke kahvimylyllä pois käytöstä asettamalla jauhatuksen asteeksi 0 "Vahvuus"-painikkeilla.
 - » Näytössä näkyy *lusikkakuvake*.
2. Aseta sopiva suodatinpussi suodatinpussin pidikkeeseen.

3. Laita suodatinpussiin tarvittava määrä kahvijauhetta.
4. Täytä vesisäiliö halutun kuppimäärän mukaisesti.
5. Aseta kannella varustettu kannu laitteeseen.
6.  Aseta valmistettava kuppimäärä.
7. Aloita valmistus "Start/Stop"-painikkeella.

6 Ajustimen käyttäminen

Kahvin valmistaminen voidaan säätää aloitettavaksi automaattisesti tiettyinä kellonaikana ajustimen avulla. Ajustimen käyttämiseksi laitteen kellonaja on oltava asetettuna, katso luku 7 Asetusten muuttaminen sivulla 104.



6.1 Kahvin valmistaminen ajustimen kanssa



1. Valmistele kahvin valmistus luvun 5.1 tai 5.2 mukaisesti, mutta älä paina "Start/Stop"-painiketta.
2. Ota ajastin käyttöön "Timer"-painikkeella.
3.  Valitse käynnistysaika vasemmalla toimintonäppäimellä.
4. Käynnistä ajastin painamalla "OK"-painiketta.
 - » Käynnistysaika näkyy näytöllä ja LED-merkkivalo vilkkuu valkoisena.
 - » Kahvin valmistus käynnistyy valittuna kellonaikana.

Voit keskeyttää ajastimen toiminnan painamalla uudelleen "Timer"-painiketta.

6.2 Käynnistysajan asettaminen

Voit asettaa kaksi painikkeella valittavaa käynnistysaikaa.

1. Paina "Timer"-painiketta.
2.  Valitse aika, jonka haluat muuttaa, vasemmalla toimintopainikkeella.
3.  Aloita ajan asettaminen painamalla oikeaa toimintopainiketta.
4.  Aseta haluttu käynnistysaika toimintopainikkeilla. Vahvista valintasi "OK"-näppäimellä.

5.  Tallenna asetukset ja käynnistä ajastin painamalla oikeaa toimintopainiketta.
-  Tallenna aika vasemmalla toimintopainikkeella. Tämä ei kuitenkaan käynnistä ajastinta.



7 Asetusten muuttaminen

Valikossa on laitteen asetusten säätämiseen ja huoltoon liittyviä toimintoja.

 Avaa valikko painamalla oikeaa toimintopainiketta. Siirry valikossa molempia toimintopainikkeita käyttämällä. Vahvista syötetyt tiedot "OK"-painikkeella. Voit poistua asetuksesta tallettamatta muutoksia painamalla "Start/Stop"-painiketta. Toimintonäppäimien toiminnot näkyvät näytöllä.

Asetukset säilytetään myös silloin, kun laite irrotetaan verkkovirrasta.

Näyttö	Kuvaus
	<i>Kalkinpoisto:</i> käynnistää kalkinpoisto-ohjelman, katso luku 9 sivulla 106.
	<i>Myllyn puhdistus:</i> avaa tai sulkee kahvijauhekanavan luukun, katso luku 8.4 sivulla 106. QR-koodin avulla voit tarkastella hyödyllisiä lisätietoja.
	<i>Kellonaika:</i> kellonajan asettamista varten. Säädettävä aika juoksee nopeammin, kun painiketta pidetään painettuna.
	<i>Mylly:</i> jauhattavien kahvipapujen määrän asettamista varten. Tämä vaikuttaa valmistettavan kahvin vahvuuteen. 1 papu = 90 % tehdasasetuksesta 2 papua = 100 % tehdasasetuksesta 3 papua = 110 % tehdasasetuksesta
	<i>Näyttö:</i> pois päältä olevan näytön kirkkouden asettamista varten. Voit sammuttaa näytön manuaalisesti painamalla "Start/Stop"-painiketta 3 sekunnin ajan.
	<i>Äänenvoimakkuus:</i> merkkiäänien äänenvoimakkuuden asettamista varten. Voit poistaa merkkiäänit käytöstä asettamalla asetukseksi 0 %. Virheen merkkiäänit ovat aina käytössä.
	<i>Kieli:</i> kielen asettamista varten.

Näyttö	Kuvaus
	<i>Huolto/tietoja:</i> näyttää laitteen laskurin ja ohjelmistoversion. Voit palauttaa alkuperäiset asetukset <i>Tehdasasetukset</i> -toiminnon avulla. Laitteen laskuria ei nollata.
	<i>Poistu:</i> valikosta poistumista varten.

8 Laitteen puhdistaminen

Puhdistamalla ja huoltamalla laitteen säännöllisesti varmistat kahvinsiivouksen ja korkean laadun.

Anna laitteen jäähtyä ennen jokaista puhdistusta.

Huomio! Yhteensopimattomat puhdistusaineet voivat vahingoittaa laitetta. Käytä ainoastaan suositeltuja puhdistusaineita.

8.1 Pintojen puhdistus

Käytä pintojen puhdistamiseen pehmeää, kosteaa liinaa. Poista ulkoiset epäpuhtaudet viipymättä.

Kahvipapussäiliön jääneet kahvipapujen jäämät voidaan poistaa pehmeällä liinalla. Liinan on oltava kuiva.

8.2 Kannun puhdistaminen

Huuhtele kannu, sen kansi ja suodattimen pidin puhtaalla, lämpimällä vedellä ja pienellä määrällä astianpesuainetta. Kannun ulkopinnat voit puhdistaa pehmeällä, kostealla liinalla.

8.3 Kahvimyllyn puhdistaminen

Puhdista kahvimylly, jos siinä on näkyvää epäpuhtautta. Kahvimyllyn puhdistamisen jälkeen myös kahvijauhekanava tulisi puhdistaa, katso luku 1.1 *Käyttötarkoitus* sivulla 99.



Voit katsoa puhdistustoimenpiteet myös videolla. Käynnistä video käyttämällä viereistä QR-koodia.

Kahvin jauhatuksen säätimen purkaminen ja puhdistaminen

1. Tyhjennä kahvipapussäiliö.
2. Anna kahvimyllyn jauhaa, kunnes se on tyhjä. Aseta tätä varten suodatinpussi suodattimen pidikkeeseen ja käynnistä jauhatus "Start/Stop"-painikkeella.
» Laite ilmoittaa, että kahvipapussäiliössä ei ole kahvipapuja.
3. Käännä kahvin jauhatuksen säädintä, kunnes kaksi kolmiota ovat kohdakkain.

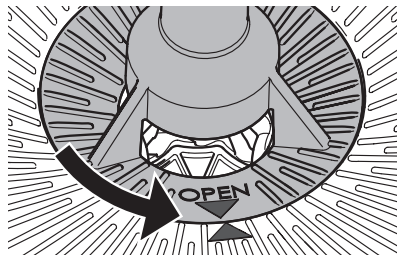

4. Vedä kahvin jauhatuksen säädin pystysuoraan ulos laitteesta.
5. Pura kahvin jauhatuksen säädin oheisen kuvan mukaisesti.



Avaa jauhinrenkas (25) kääntämällä se kuvassa esitettyyn asentoon.

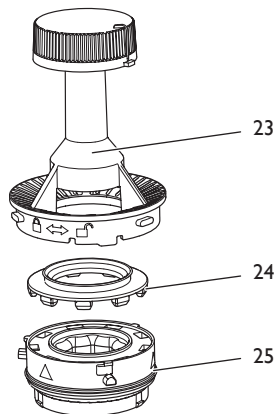

6. Puhdista kaikki kahvimyllyn osat siivertimellä. Jauhinrenkaassa oleva kahvijauhe voidaan poistaa kevyesti koputtamalla. Voit poistaa kahvijauheen myös pölynimurilla. Jos kahvimyllyn renkaassa on paljon likaa, voit puhdistaa sen juoksevalla vedellä. Anna kahvimyllyn renkaan kuivua kokonaan.

7. Puhdista alempi kahvimyllyn kiekko (28), rako (26) ja kahvijauhekanavan suu (27). Irrallisen kahvijauheen voit poistaa pölynimurilla. Kiinni tarttunut kahvijauhe puhdistetaan siveltimellä.

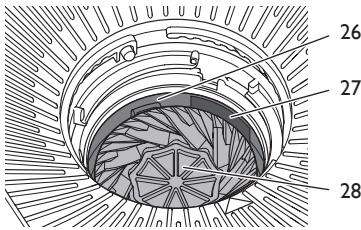

Kahvin jauhatuksen säätimen kokoaminen

Kaikkien kahvin jauhatuksen säätimen osien tulee olla täysin kuivia.

1. Kokoaa kahvin jauhatuksen säädin. Paina silikonitiiviste (24) huolellisesti ja tasaisesti pohjaan asti jauhinrenkaassa (25).
 Lukitse jauhinrenkas kääntämällä se kuvassa esitettyyn asentoon.
2. Aseta kahvin jauhatuksen säädin pystysuoraan laitteen päälle. Kahden kolmion tulee olla kohdakkain.

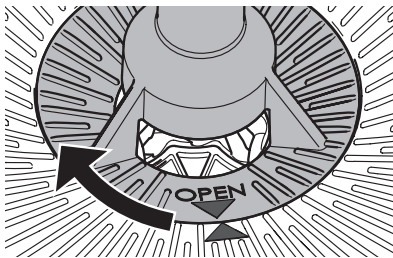

3. Paina kahvin jauhatuksen säädintä alas kevyesti ja käännä sitä myötäpäivään rajoitukseen asti.

8.4 Jauhekanavan puhdistaminen

1. Tyhjennä kahvipapusäiliö.
2. Anna kahvimyllyn jauhaa, kunnes se on tyhjä. Aseta tätä varten suodatinpussi suodattimen pidikkeeseen ja käynnistä jauhatus "Start/Stop"-painikkeella.
 » Laite ilmoittaa, että kahvipapusäiliössä ei ole kahvipapuja.
3. Avaa kääntyvä suodatin.

4. Puhdista kääntyvän suodattimen yläpuolella oleva alue siveltimellä ja kostealla liinalla.

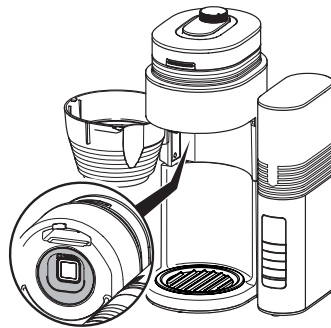

5. Avaa kahvijauhekanavan luukku samalla, kun valitset valikossa *Myllyn puhdistus > Kahvijauhekanava > Avaa*.
6. Puhdista kahvijauhekanava siveltimellä. Puhdista myös syvemmällä sijaitsevat osat huolellisesti.

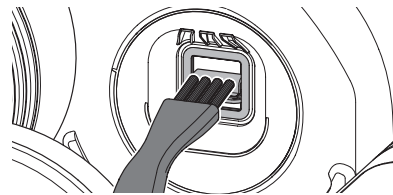

7. Sulje kahvijauhekanavan luukku samalla, kun valitset valikossa *Myllyn puhdistus > Kahvijauhekanava > Sulje*.
8. Sulje kääntyvä suodatin.

9 Kalkinpoiston suorittaminen

9.1 Kalkinpoisto-ohjelma

Kahvinkeittimeen muodostuu kalkkisaostumia laitteen käytön myötä. Laitteen moitteeton toiminta ja pitkä käyttöikä edellyttävät säännöllistä kalkinpoistoa.

Kalkkisaostumat poistetaan *kalkinpoisto-ohjelman* avulla. Ohjelma tulisi suorittaa kolmen kuukauden välein tai aina, kun laitteen näyttöön ilmestyy punainen pisanan kuva kehoittaa tähän. Ohjelma kestää noin 25 minuuttia. Sitä ei pidä keskeyttää.

Käytä nestemäistä, suodatinkahvinkeittimeille tarkoitettua Melitta® Anti Calc -kalkinpoisto-

ainetta. Noudata maitojärjestelmän kalkinpoistajan pakkauksessa olevia ohjeita.

Varoitus! Kalkinpoistoaine ärsyttää silmiä. Jos ainetta joutuu tahattomasti silmiin, huuhtelee silmiä muutaman minuutin ajan puhtaalla vedellä. Oireiden jatkuessa hakeudu lääkäriin.

- Poista suodatinpussi laitteesta.
- Käynnistä kalkinpoisto-ohjelma valitsemalla valikossa *Asetukset > Kalkinpoisto*.
Vinkki: Jos näytössä näkyy kalkinpoistoon kehottava punainen pisaran kuva, voit käynnistää ohjelman myös vasemmasta toimintopainikkeesta.
- Täytä vesisäiliöön vähintään 500 ml kalkinpoistoliuosta.
- Aseta kannella varustettu kannu laitteeseen.
- Käynnistä ohjelma painamalla oikeaa toimintopainiketta.
» LED-merkkivalo vilkkuu punaisena.
» Kalkinpoisto-ohjelma on nyt käynnissä ja se päättyy automaattisesti.
» Näytön ilmoitus kehottaa huuhtelemaan laitteen.
- Huuhtelee laite kahdesti, katso luku 9.2 *Laitteen huuhteleminen* sivulla 107.

Jos laite kehottaa suorittamaan kalkinpoiston uudelleen lyhyen ajan kuluttua, kuumentimessa oleva kalkkikerros oli jo kertynyt liian paksuksi tai kalkinpoistoaine ei ole vaikuttanut riittävästi. Suorita tällaisessa tapauksessa ohjelma uudelleen.

9.2 Laitteen huuhteleminen

Kalkinpoiston jälkeen laite on huuhdeltava kalkinpoistoaineen jäämien poistamiseksi. Laite on syytä huuhdella myös, jos sitä ei ole käytetty pitkään aikaan.

- Ota vesisäiliö pois paikaltaan. Huuhtelee vesisäiliö puhtaalla vesijohtovedellä.
- Täytä vesisäiliö 8 kupin merkintään asti puhtaalla, kylmällä vesijohtovedellä ja aseta säiliö paikoilleen.
- Aseta kannella varustettu kannu laitteeseen.
- Kytke kahvimylly pois käytöstä asettamalla jauhatuksen asteeksi 0 "Vahvuus"-painikkeella.
» Näytössä näkyy *lusikkakuvake*.

- Aloita huuhteluohjelma "Start/Stop"-painikkeella.
- Anna kaiken veden juosta laitteen läpi ja tyhjennä kannu.

10 Hävittäminen



Tämä symboli osoittaa, että laite kuuluu Euroopan parlamentin ja neuvoston sähkö- ja elektroniikkalaiteromua koskevan direktiivin

2012/19/EY piiriin (WEEE / Waste Electrical and Electronic Equipment).





Sähkölaitteet eivät kuulu kotitalousjätteen joukkoon. Suojele ympäristöä. Hävitä laite toimittamalla se asianmukaiseen keräyspisteeseen.

II Tekniset tiedot

Tekniset tiedot	
Käyttöjännite	220V - 240V, 50 Hz
Teho	920 - 1080 W
Mitat:	
Leveys	268 mm
Korkeus	463 mm
Syvyys	252 mm
Vetoisuus:	
Kahvipapusaaliö	n. 180 g
Vesisäiliö	1000 ml
Ympäristöolosuhteet:	
Lämpötila	10–32 °C
Suhteellinen ilmankosteus	30–80 % (ei kondensoiva)

I2 Häiriöt

Jos et saa korjattua häiriöitä alla kuvattujen toimenpiteiden avulla, tai jos käytössä ilmenee muita häiriöitä, ota yhteys huoltopalveluumme.

Häiriö / ilmoitus näytöllä	Syy	Toimenpide
	Kahvimylly ja/tai kahvijauhekanava on tukossa.	<ul style="list-style-type: none"> Puhdista kahvimylly, katso luku 8.3 sivulla 105.
	Kahvin jauhatuksen säädin on irti.	<ul style="list-style-type: none"> Aseta kahvin jauhatuksen säädin uudestaan paikoilleen ja lukitse se, katso luku 8.3 sivulla 105.
	Jauhekanavan läppä on tukossa.	<ul style="list-style-type: none"> Tarkasta kahvijauhekanava vierasesineiden varalta ja poista ne tarvittaessa, katso luku 8.4 sivulla 106.
	Kahvipapusaäiliössä ei ole kahvipapuja.	<ul style="list-style-type: none"> Täytä kahvipapusaäiliö. Paina sen jälkeen "OK"-näppäintä ja jauha puuttuva kahvimäärä. Voit keskeyttää juoman valmistuksen painamalla "Start/Stop"-painiketta uudelleen.
	Kahvipavut eivät päädy kahvimyllyyn.	<ul style="list-style-type: none"> Kopauta kahvipapusaäiliötä kevyesti. Puhdista kahvipapusaäiliö.
	Järjestelmävika	<ul style="list-style-type: none"> Ota yhteys huoltopalveluun.
<p>Kahvin valmistaminen kestää epätavallisen kauan ja laite pitää korjata ääntä.</p> <p>Näytössä näkyy punainen pisaran kuva.</p>		
Tippalukko vuotaa.	Tippalukko on likaantunut.	<ul style="list-style-type: none"> Puhdista tippalukko juoksevalla, lämpimällä vedellä ja liikuta sitä samalla toistuvasti.
Näyttö on pimeänä.	Laitetta ei ole kytketty sähköverkkoon.	<ul style="list-style-type: none"> Työnnä verkkopistoke pistorasiaan.
	Laite on lepotilassa.	<ul style="list-style-type: none"> Paina mitä tahansa näppäintä.
Kannu vuotaa yli reunojen.	Vesisäiliö on liian täynnä.	<ul style="list-style-type: none"> Täytä vesisäiliö enintään 8 kupillisen merkintään asti.
Kahvi ei maistu hyvältä.	Jauhatusastetta ja annostelua ei ole säädetty ihanteellisella tavalla.	<ul style="list-style-type: none"> Muuta jauhatusasteen ja annostelun asetuksia, katso luku 5 sivulla 103 ja luku 7 sivulla 104.

Содержание

1 Для вашей безопасности	109
1.1 Применение по назначению.....	109
1.2 Опасность, обусловленная электрическим током.....	109
1.3 Опасность получения ожога	110
1.4 Общая безопасность	110
1.5 Кофейник-термос.....	110
1.6 Дети.....	110
2 Общий вид устройства	111
3 С чего начать	112
3.1 Распаковка устройства	112
3.2 Установка устройства	112
3.3 Подключение устройства.....	112
3.4 Первое включение устройства	112
4 Подготовка к приготовлению напитков	112
4.1 Заполнение водопроводной водой.....	112
4.2 Использование фильтра.....	112
4.3 Засыпание кофейных зерен.....	113
4.4 Настройка количества приготавливаемых чашек.....	113
4.5 Настройка тонкости помола и крепости кофе.....	113
5 Приготовление кофе	113
5.1 Приготовление кофе из кофейных зерен	114
5.2 Приготовление кофе из молотого кофе.....	114
6 Использование таймера	114
6.1 Приготовление кофе по таймеру	114
6.2 Настройка времени запуска	115
7 Изменение настроек	115
8 Очистка устройства	115
8.1 Очистка поверхностей.....	116
8.2 Очистка кофейника.....	116
8.3 Очистка мельничного механизма.....	116
8.4 Очистка канала для молотого кофе	117
9 Удаление накипи в устройстве	118
9.1 Программа Удаление накипи	118
9.2 Промывка устройства	118
10 Утилизация	119
11 Технические характеристики	119
12 Неисправности	120

1 Для вашей безопасности

1.1 Применение по назначению

Устройство предназначено для использования в домашних условиях для приготовления кофейных напитков.

Любое другое применение рассматривается как использование не по назначению и может стать причиной травм и материального ущерба.

1.2 Опасность, обусловленная электрическим током

Используйте устройство только в технически исправном состоянии.

Подключайте устройство только к розетке с защитным контактом, подсоединенной к электрической сети согласно соответствующим требованиям.

В случае повреждения устройства или сетевого кабеля существует опасность поражения электрическим током, представляющим угрозу вашему здоровью. В таком случае запрещается использовать устройство, его следует отремонтировать силами производителя, сервисного центра или сервис-партнера.

Запрещается погружать устройство в воду или допускать контакт сетевого кабеля с водой.

Оставляя устройство на длительное время без присмотра, отсоедините его от сети электропитания.

1.3 Опасность получения ожога

Вытекающий кофе и выходящий пар очень горячие. Избегайте прямого контакта с вытекающим кофе и выходящим паром. Не открывайте поворотный фильтр во время приготовления напитка.

1.4 Общая безопасность

Запрещается эксплуатировать устройство в шкафу.

Запрещается просовывать руки в устройство в процессе его работы.

Запрещается открывать корпус или выполнять иные манипуляции с устройством.

Запрещается использовать для очистки деталей, соприкасающихся с пищевыми продуктами, агрессивные чистящие средства или абразивные средства. Удаляйте остатки чистящих средств чистой водой.

1.5 Кофейник-термос

Запрещается ставить кофейник в микроволновую печь.

Запрещается ставить кофейник на горячую плиту.

Запрещается использовать кофейник для хранения молочных продуктов или детского питания. Существует риск роста бактерий.

Не следует наклонять наполненный кофейник, так как при этом может вытечь жидкость.

1.6 Дети

Запрещается давать детям играть с устройством.

Устройство необходимо хранить и устанавливать в месте, недоступном для детей младше 8 лет.

Данное устройство может использоваться детьми старше 8 лет, а также лицами с ограниченными физическими и психическими возможностями, либо лицами, не имеющими соответствующих знаний и опыта, но только под надзором или после получения необходимых инструкций по обращению с данным устройством и осведомления о связанных с этим видах опасности.

Запрещается выполнять чистку и техническое обслуживание детям младше 8 лет. При очистке и техническом обслуживании запрещается оставлять без присмотра детей старше 8 лет.

2 Общий вид устройства

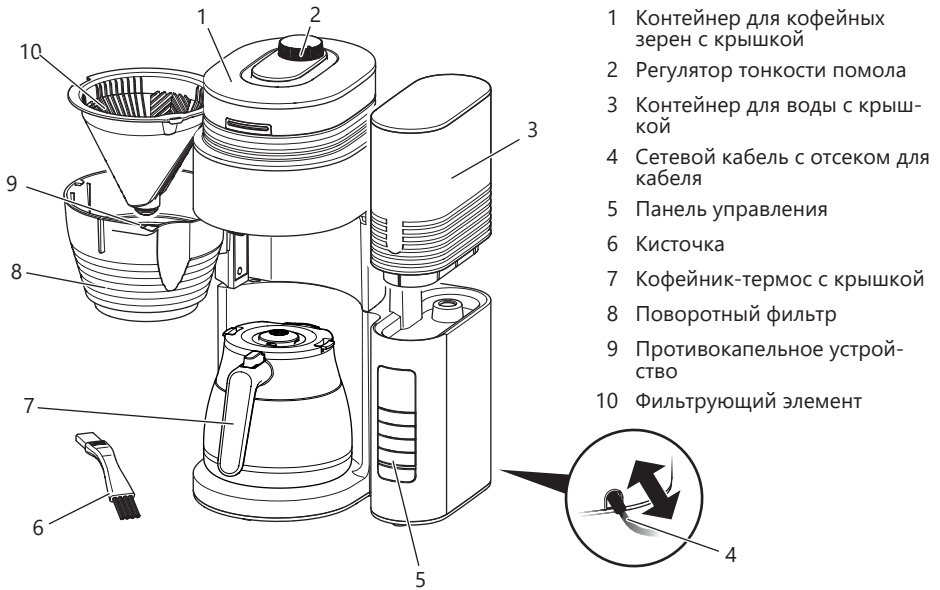

- 1 Контейнер для кофейных зерен с крышкой
- 2 Регулятор тонкости помола
- 3 Контейнер для воды с крышкой
- 4 Сетевая кабель с отсеком для кабеля
- 5 Панель управления
- 6 Кисточка
- 7 Кофейник-термос с крышкой
- 8 Поворотный фильтр
- 9 Противокапельное устройство
- 10 Фильтрующий элемент

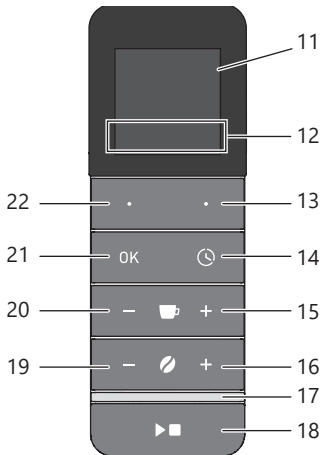

Поз.	Обозначение	Функция
11	Экран	Отображение функций и информации.
12	Функция	Отображение назначения функциональных кнопок.
13 + 22	Функциональные кнопки	Выбор пунктов меню.
14	Таймер	Запуск и остановка таймера.
15 + 20	Чашки	Увеличение или уменьшение количества приготавливаемых чашек.
16 + 19	Крепость	Увеличение или уменьшение крепости кофе. 0 деактивирует мельничный механизм.
17	Светодиод	Индикация состояния устройства.
18	Пуск/Стоп	Запуск или остановка приготовления, выход из меню.
21	ОК	Подтверждение выбора в меню.

3 С чего начать

3.1 Распаковка устройства

Снимите с устройства упаковочный материал и клейкую ленту. Сохраните оригинальную упаковку.

На заводе-изготовителе проводится проверка правильности работы устройства. Поэтому в устройстве могут находиться остатки кофе и воды.

3.2 Установка устройства

- Установите устройство в сухом помещении.
- Устройство должно быть установлено на устойчивой, ровной и сухой поверхности. Поверхность не должна быть горячей. Не устанавливайте устройство вблизи моечных раковин и т. п.
- При прокладке сетевого кабеля исключите возможность его повреждения в результате соприкосновения с острыми кромками или горячими поверхностями.

3.3 Подключение устройства

Подключайте устройство только к хорошо доступной, установленной в соответствии с предписаниями розетке с защитным контактом.

Полное отсоединение от электрической сети производится посредством извлечения вилки из розетки.

3.4 Первое включение устройства

При первом включении устройство необходимо промыть. Промывка производится без фильтра и без кофе.

1. Подключите устройство к электрической сети.
2.  Установите *время* и *язык* с помощью функциональных кнопок. Подтвердите выбор нажатием кнопки «OK».

3. С помощью кнопки «Крепость» выберите уровень 0, чтобы выключить мельничный механизм. Помол кофейных зерен не выполняется.
 - » На экране отображается *символ ложки*.

4. Поставьте кофейник с крышкой под выпускное отверстие.
5. Снимите контейнер для воды. Промойте его чистой водопроводной водой.
6. Наполните контейнер свежей, холодной водопроводной водой до метки 8 чашек и установите его на место.
7. Запустите приготовление нажатием кнопки «Пуск/Стоп».
 - » Приготовление заканчивается *автоматически*.
8. Вылейте жидкость из кофейника. Повторите шаги с 4 по 8, чтобы промыть устройство второй раз.

4 Подготовка к приготовлению напитков

4.1 Заполнение водопроводной водой

Наполните контейнер свежей, холодной водопроводной водой. Закройте наполненный контейнер крышкой.

Метки на контейнере соответствуют количеству чашек, которые будут приготовлены устройством. Во время приготовления всегда используется вся вода из контейнера. Поэтому заливайте ровно столько воды, сколько требуется для последующего приготовления.

Уровень залитой воды не должен превышать метку для 8 чашек, поскольку в ином случае кофейник будет переполнен.

4.2 Использование фильтра

Используйте фильтры Melitta® размера 1x4®. Разверните фильтр вдол тисненых швов и вставьте его в фильтрующий элемент. Слегка прижмите фильтр вниз, чтобы обеспечить

оптимальное удержание. При закрытии поворотного фильтра должен быть отчетливо слышен щелчок.

После приготовления напитка выньте фильтрующий элемент с пакетом и выбросьте пакет.

4.3 Засыпание кофейных зерен

Обжаренные кофейные зерна теряют свой аромат за несколько дней. Поэтому не засыпайте слишком большое количество кофейных зерен в соответствующий контейнер. При полностью заполненном контейнере возможно от 2 до 3 приготовлений напитка с максимальным количеством воды.

Внимание! Слишком маслянистые или карамелизованные кофейные зерна могут привести к склеиванию мельничного механизма. Молотый кофе также может повредить мельничный механизм.

Если во время приготовления в контейнере заканчиваются зерна, раздастся три коротких сигнала и процесс размолы прерывается. Кроме того, на экране отображается соответствующее сообщение.

Засыпьте в контейнер достаточное количество кофейных зерен и нажмите кнопку «ОК» для подтверждения. Еще требуемое количество будет перемолото, и приготовление напитка продолжено.

4.4 Настройка количества приготавливаемых чашек

 Количество приготавливаемых чашек настраивается с помощью кнопок «Чашка +» и «Чашка -».

В любом случае следует установить количество чашек в соответствии с залитым количеством воды, даже если всегда используется вся вода из контейнера. С помощью этой настройки устанавливается количество кофейных

зерен для помола и оптимизируется процесс приготовления для настроенного числа чашек.

4.5 Настройка тонкости помола и крепости кофе

Тонкость помола существенно влияет на вкус кофе. При слишком тонком помоле кофе имеет горький вкус. В случае слишком грубого помола кофе имеет кисловатый вкус.

Поверните регулятор тонкости помола по часовой стрелке для более тонкого помола. Поверните его против часовой стрелки для более грубого помола.

 С помощью кнопок «Крепость» настраивается количество кофейных зерен для помола. При настройке 0 мельничный механизм выключается и можно использовать молотый кофе.

Результат помола и крепость могут отличаться для разных сортов кофе. Чтобы достигнуть оптимального результата, следует попробовать разные настройки. Начните с соответствующей средней настройки.

Указание. Если кофе все равно получается невкусным, несмотря на настройку тонкости помола и крепости, в пункте меню *Настройка мельницы* можно дополнительно настроить количество кофейных зерен для помола. Следует учитывать, что эта настройка влияет на вкус кофе при любой степени крепости и при любом настроенном количестве чашек.







5 Приготовление кофе

Соблюдайте следующие указания во время приготовления напитка:

- Приготовление запускается нажатием кнопки «Пуск/Стоп». Во время приготовления мигает зеленый светодиод.
- Приготовление можно прервать в любое время повторным нажатием кнопки «Пуск/Стоп».

- Приготовленный кофе течет через вентиль в крышке кофейника-термоса.
- Приготовление заканчивается автоматически. В зависимости от настройки раздается звуковой сигнал.
- Противокапельное устройство в фильтрующем элементе предотвращает вытекание капель кофе, когда кофейник снят с устройства.
- В зависимости от настройки экран гаснет через несколько минут в случае неактивности. Нажмите любую кнопку, чтобы активировать экран.
- Чтобы налить кофе, нажмите запорный рычажок.
- Чтобы открыть крышку, прижмите боковые запоры внутрь и потяните крышку вверх.



5.1 Приготовление кофе из кофейных зерен

1. Засыпьте достаточное количество кофейных зерен в соответствующий контейнер.
2. Настройте тонкость помола.
3. Вставьте подходящий фильтр в фильтрующий элемент.
4. Наполните контейнер для воды в соответствии с требуемым количеством чашек.
5. Установите кофейник с крышкой в устройство.
6.    Настройте количество приготавливаемых чашек.
7.    Настройте крепость кофе. Крепость не должна иметь значение 0.
8. Запустите приготовление нажатием кнопки «Пуск/Стоп».

5.2 Приготовление кофе из молотого кофе

Используйте от 6 до 8 г молотого кофе на каждую чашку.

1. С помощью кнопки «Крепость→» выберите уровень 0, чтобы выключить мельничный механизм.
 - » На экране отображается *символ ложки*.

2. Вставьте подходящий фильтр в фильтрующий элемент.
3. Засыпьте требуемое количество молотого кофе в фильтр.
4. Наполните контейнер для воды в соответствии с требуемым количеством чашек.
5. Установите кофейник с крышкой в устройство.
6.    Настройте количество приготавливаемых чашек.
7. Запустите приготовление нажатием кнопки «Пуск/Стоп».

6 Использование таймера

С помощью таймера устройство может автоматически запустить приготовление в определенное время. Для использования таймера требуется настроить время, см. главу 1 *Для вашей безопасности* на стр. 109.

6.1 Приготовление кофе по таймеру

1. Настройте устройство в соответствии с главой 5.1 или 5.2, но не нажимайте кнопку «Пуск/Стоп».
2. Включите таймер нажатием кнопки «Таймер».
3.  Выберите время запуска с помощью левой функциональной кнопки.
4. Запустите отсчет таймера нажатием кнопки «ОК».
 - » Время запуска отображается на экране, горит белый светодиод.
 - » Приготовление будет запущено в выбранное время.

Отсчет таймера можно остановить до достижения времени запуска. Для этого следует повторно нажать кнопку «Пуск/Стоп».

6.2 Настройка времени запуска

Вы можете настроить два времени запуска, которые затем можно будет выбрать нажатием кнопки.

1. Нажмите кнопку «Таймер».
2.  С помощью левой функциональной кнопки выберите время, которое требуется изменить.
3.  Нажмите правую функциональную кнопку, чтобы активировать эту настройку.
4.  Установите требуемое время запуска с помощью функциональных кнопок. Подтвердите выбор нажатием кнопки «ОК».
5.  Нажмите правую функциональную кнопку, чтобы сохранить настройку и активировать таймер.
 Чтобы сохранить время, нажмите левую функциональную кнопку. Однако таймер не активируется.

7 Изменение настроек



В меню доступны функции для настройки устройства и его технического обслуживания.

 Нажмите правую функциональную кнопку, чтобы открыть меню.

Используйте обе функциональные кнопки для перехода в пределах меню. Подтвердите ввод нажатием кнопки «ОК». При нажатии кнопки «Пуск/Стоп» выполняется выход из функции без сохранения настройки. Текущее назначение функциональных кнопок отображается на экране.

Настройки остаются даже после отключения устройства от электрической сети.

Индикация	Описание
	<i>Удаление накипи:</i> запуск программы для удаления накипи, см. главу 9 на стр. 118.

Индикация	Описание
	<i>Очистка мельницы:</i> открытие или закрытие заслонки канала для молотого кофе, см. главу 8.4 на стр. 117. С помощью QR-кода можно получить полезную информацию.
	<i>Время:</i> установка часов. При нажатой функциональной кнопке активируется быстрый переход значений.
	<i>Мельница:</i> настройка количества кофейных зерен для помола. Это позволяет изменить крепость кофе. 1 зерно = 90 % от заводской установки 2 зерна = 100 % от заводской установки 3 зерна = 110 % от заводской установки
	<i>Индикация:</i> настройка яркости неактивного экрана. Нажмите и удерживайте кнопку «Пуск/Стоп» в течение 3 секунд, чтобы вручную деактивировать экран.
	<i>Громкость:</i> настройка громкости звуковых сигналов. При настройке 0 % сигналы выключаются. Сигналы ошибок всегда включены.
	<i>Язык:</i> настройка языка.
	<i>Сервис/Информация:</i> отображение счетчика устройства и версии программного обеспечения. Функция <i>Заводские установки</i> сбрасывает все настройки на первоначальные значения. Сброс показаний счетчика устройства не производится.
	<i>Выход:</i> выход из меню.

8 Очистка устройства

Регулярное техническое обслуживание и очистка устройства гарантируют неизменно высокое качество кофе.

Перед каждой чисткой дайте устройству остыть.

Внимание! Неподходящие чистящие средства могут повредить устройство. Используйте только рекомендуемые чистящие средства.

8.1 Очистка поверхностей

Для очистки поверхностей используйте мягкую, влажную тканевую салфетку. Следует незамедлительно удалять внешние загрязнения.



Остатки кофейных зерен в контейнере для зерен можно удалить мягкой салфеткой. Салфетка должна быть сухой.

8.2 Очистка кофейника

Промойте кофейник, крышку и фильтрующий элемент чистой теплой водой с небольшим количеством средства для мытья посуды. Протрите наружные поверхности кофейника мягкой влажной тканевой салфеткой.

8.3 Очистка мельничного механизма

Выполните очистку мельничного механизма при наличии видимых загрязнений. После каждой очистки мельничного механизма также требуется очистить канал для молотого кофе, см. главу 8.4 *Очистка канала для молотого кофе* на стр. 117.

 Этапы очистки можно также посмотреть в видеоролике. Для этого воспользуйтесь  QR-кодом, расположенным рядом.

Демонтаж и очистка регулятора тонкости помола

1. Опорожните контейнер для кофейных зерен.
2. Включите мельничный механизм и дайте ему поработать, пока не будут перемолоты все имеющиеся в нем зерна. Для этого вставьте фильтр в фильтрующий элемент и запустите процесс размола нажатием кнопки «Пуск/Стоп».

» На экране устройства отображается, что контейнер для кофейных зерен пустой.

3. Поверните регулятор тонкости помола таким образом, чтобы оба треугольника указывали друг на друга.

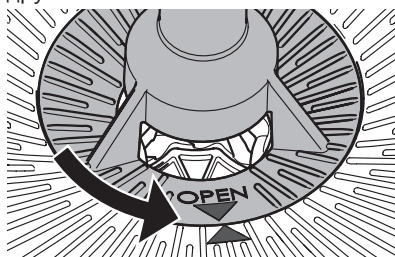

4. Выньте регулятор тонкости помола вертикально вверх из устройства.
5. Разберите регулятор в соответствии с рисунком ниже.

 Чтобы отсоединить мелющее кольцо (25), поверните его в указанное положение.

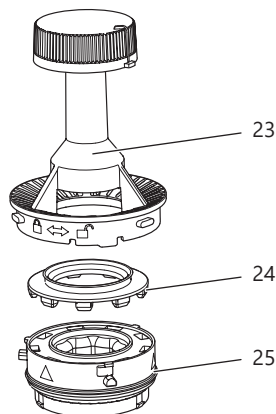

6. Очистите все детали мельничного механизма кисточкой. Молотый кофе в мелющем кольце можно удалить с помощью легкого постукивания. Также молотый кофе можно удалить с помощью пылесоса. При сильном загрязнении мелющее кольцо можно промыть под проточной водой. Дайте мелющему кольцу полностью высохнуть.

- Очистите нижний мелющий диск (28), зазор (26) и отверстие к каналу для молотого кофе (27). Свободный молотый кофе можно удалить с помощью пылесоса. Застывший кофе следует удалить с помощью кисточки.

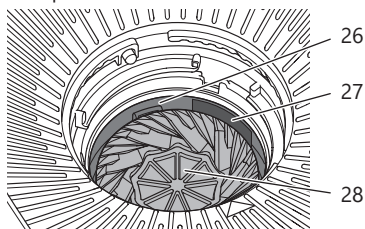

Установка регулятора тонкости помола

Все детали регулятора тонкости помола должны быть совершенно сухими.

- Соберите регулятор тонкости помола. Проследите за тем, чтобы силиконовое уплотнение (24) равномерно и до упора было прижато к мелющему кольцу (25).



Чтобы зафиксировать мелющее кольцо, поверните его в указанное положение.

- Вставьте регулятор тонкости помола вертикально в устройство. Оба треугольника должны указывать друг на друга.

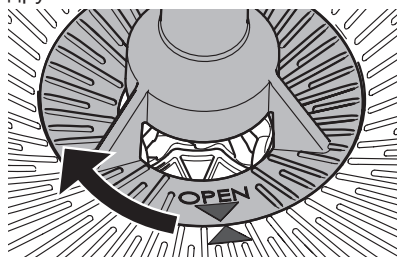

- Слегка прижмите регулятор тонкости помола вниз и поверните его по часовой стрелке до упора.

8.4 Очистка канала для молотого кофе

- Опорожните контейнер для кофейных зерен.

- Включите мельничный механизм и дайте ему поработать, пока не будут перемолоты все имеющиеся в нем зерна. Для этого вставьте фильтр в фильтрующей элемент и запустите процесс размола нажатием кнопки «Пуск/Стоп».
 - » На экране устройства отображается, что контейнер для кофейных зерен пустой.
- Откройте поворотный фильтр.
- Очистите поверхность над поворотным фильтром с помощью кисточки и влажной салфетки.

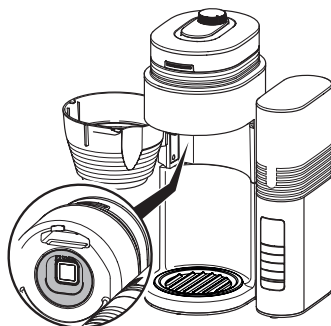

- Откройте заслонку канала для молотого кофе. Выберите для этого в меню пункты *Очистка мельницы > Канал для молотого кофе > Открыть*.
- Очистите канал для молотого кофе с помощью кисточки. Проследите за тем, чтобы также очистить находящиеся в глубине детали.

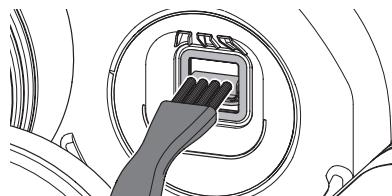

- Закройте заслонку канала для молотого кофе. Выберите для этого в меню пункты *Очистка мельницы > Канал для молотого кофе > Закрыть*.
- Закройте поворотный фильтр.

9 Удаление накипи в устройстве

9.1 Программа Удаление накипи

При длительном использовании в устройстве образуется накипь. Регулярное удаление накипи необходимо для безупречной работы и длительного срока службы устройства.

Накипь удаляется с помощью программы *Удаление накипи*. Эту программу следует повторять через каждые четыре недели или при отображении красной капли на экране. Программа длится около 25 минут, ее выполнение нельзя прерывать.

Используйте жидкое средство для удаления накипи Melitta® Anti Calc для кофеварок с фильтром. Соблюдайте указания, приведенные на упаковке средства для удаления накипи.

Осторожно! Средство для удаления накипи вызывает раздражение глаз. После случайного контакта следует промыть глаза чистой водой в течение нескольких минут. Если симптомы не проходят, обратитесь к врачу.

1. Выньте фильтр из устройства.
2. Запустите программу удаления накипи, выбрав в меню пункты *Настройки* > *Удаление накипи*.
Указание. Если на экране отображается красная капля, указывающая на необходимость удаления накипи, эту программу также можно запустить нажатием левой функциональной кнопки.
3. Залейте не менее 500 мл раствора средства для удаления накипи в контейнер для воды.
4. Установите кофейник с крышкой в устройство.
5. Нажмите правую функциональную кнопку, чтобы запустить программу.
» Мигает красный светодиод.

- » Выполняется программа для удаления накипи, которая будет завершена автоматически.
- » Индикация на дисплее указывает на необходимость промывки устройства.

6. Промойте устройство два раза, см. главу 9.2 *Промывка устройства* на стр. 118.

Если через небольшое время снова отобразится сигнал о необходимости удаления накипи, слой накипи в нагревателе был уже слишком толстым или средство для удаления накипи было недостаточно эффективно. В этом случае выполните программу еще раз.

9.2 Промывка устройства

После удаления накипи необходимо промыть устройство, чтобы убрать все остатки средства для удаления накипи. Если устройство не используется длительное время, его также требуется промыть.

1. Снимите контейнер для воды. Промойте его чистой водопроводной водой.
2. Наполните контейнер свежей, холодной водопроводной водой до метки 8 чашек и установите его на место.
3. Установите кофейник с крышкой в устройство.
4. С помощью кнопки «Крепость» выберите уровень 0, чтобы выключить мельничный механизм.
» На экране отображается *символ ложки*.
5. Запустите промывку нажатием кнопки «Пуск/Стоп».
6. Дайте воде полностью вытечь и вылейте ее из кофейника.

10 Утилизация



Для отмеченных данным символом устройств действует Европейская Директива 2012 / 19 / EC для WEEE (отрабо-

танное электрическое и электронное оборудование).

Электрические приборы утилизируются отдельно от бытовых отходов. Утилизируйте устройство безопасным для окружающей среды образом в соответствующем пункте сбора.

11 Технические характеристики

Технические характеристики	
Рабочее напряжение	220...240 В, 50 Гц
Потребляемая мощность	920...1080 Вт
Размеры:	
Ширина	268 мм
Высота	463 мм
Глубина	252 мм
Объем:	
Контейнер для кофейных зерен	около 180 г
Контейнер для воды	1000 мл
Условия окружающей среды	
Температура	10...32 °C
Относительная влажность воздуха	30...80 % (без конденс.)

12 Неисправности

Если приведенные ниже меры не ведут к устранению неисправностей или возникают другие неисправности, обратитесь за помощью к специалистам нашей горячей линии.

Неисправность/ индикация на экране	Причина	Способ устранения
	Заблокирован мельничный механизм или канал для молотого кофе.	<ul style="list-style-type: none"> Очистить мельничный механизм, см. главу 8.3 на стр. 116.
	Не зафиксирован регулятор тонкости помола.	<ul style="list-style-type: none"> Вставить регулятор тонкости помола заново и зафиксировать его, см. главу 8.3 на стр. 116.
	Заблокирована заслонка канала для молотого кофе.	<ul style="list-style-type: none"> Проверить канал для молотого кофе на наличие посторонних частиц, при необходимости убрать их, см. главу 8.4 на стр. 117.
	Контейнер для кофейных зерен пустой.	<ul style="list-style-type: none"> Наполнить контейнер для кофейных зерен. Затем нажать кнопку "ОК", чтобы смолоть недостающее количество кофе. Чтобы прервать приготовление напитка, повторно нажать кнопку "Пуск/Стоп".
	Кофейные зерна не попадают в мельничный механизм.	<ul style="list-style-type: none"> Слегка постучать по контейнеру для кофейных зерен. Очистить контейнер для кофейных зерен.
	Системная ошибка	<ul style="list-style-type: none"> Связаться со специалистами горячей линии.
Приготовление выполняется ненормально долго, устройство издает хрипящие звуки.	В устройстве образовалась накипь.	<ul style="list-style-type: none"> Очистить устройство от накипи, см. главу 9 на стр. 118.
На экране отображается красная капля.		
Противокапельное устройство протекает.	Противокапельное устройство загрязнено.	<ul style="list-style-type: none"> Промыть противокапельное устройство под проточной теплой водой и при этом несколько раз нажать на него.
Экран темный.	Устройство не подключено к сети.	<ul style="list-style-type: none"> Вставить вилку в розетку.
	Устройство неактивно.	<ul style="list-style-type: none"> Нажать любую кнопку.
Переполнение кофейника.	Слишком много воды в контейнере для воды.	<ul style="list-style-type: none"> Наполнить контейнер для воды максимум до отметки для 8 чашек.
Невкусный кофе.	Неоптимальная настройка тонкости помола и дозировки.	<ul style="list-style-type: none"> Изменить тонкость помола и дозировку, см. главу 5 на стр. 113 и 7 на стр. 115.

Spis treści

I Dla Państwa bezpieczeństwa	121
1.1 Zastosowanie zgodne z przeznaczeniem.....	121
1.2 Ryzyko porażenia prądem elektrycznym	121
1.3 Niebezpieczeństwo oparzenia gorącymi powierzchniami i parą.....	122
1.4 Bezpieczeństwo ogólne.....	122
1.5 Dzbanek termiczny	122
1.6 Dzieci	122
2 Zarys urządzenia	123
3 Pierwsze kroki	124
3.1 Rozpakowanie urządzenia	124
3.2 Instalacja urządzenia.....	124
3.3 Podłączenie urządzenia.....	124
3.4 Pierwsze włączenie urządzenia.....	124
4 Przygotowanie ekspresu	124
4.1 Włączyć wodę z kranu.....	124
4.2 Stosowanie filtra	124
4.3 Napełnianie ziarnami kawy	124
4.4 Nastawianie liczby zaparzanych filiżanek	125
4.5 Ustawianie stopnia zmielenia i mocy kawy.....	125
5 Przygotowanie kawy	125
5.1 Przygotowanie kawy z ziaren.....	125
5.2 Przygotowanie kawy z kawy mielonej	126
6 Korzystanie z minutnika	126
6.1 Przygotowanie kawy z minutnikiem	126
6.2 Nastawianie czasu rozpoczęcia	126
7 Zmiana ustawień	126
8 Czyszczenie urządzenia	127
8.1 Czyszczenie powierzchni.....	127
8.2 Czyszczenie dzbanka	127
8.3 Czyszczenie mechanizmu mielącego... ..	127
8.4 Czyszczenie kawy mielonej	128
9 Usuwanie kamienia z urządzenia	129
9.1 Program Odkamienianie	129
9.2 Płukanie urządzenia.....	129
10 Utylizacja	129
11 Dane techniczne	130
12 Awarie	130

I Dla Państwa bezpieczeństwa

I.1 Zastosowanie zgodne z przeznaczeniem

Urządzenie przeznaczone jest do użycia w prywatnym gospodarstwie domowym i podobnych środowiskach w celu przyrządzenia napojów kawowych.

Każde inne zastosowanie uznawane jest jako niezgodne z przeznaczeniem i może prowadzić do problemów zdrowotnych i szkód materialnych.

I.2 Ryzyko porażenia prądem elektrycznym

Urządzenia używać tylko wtedy, gdy jest ono w technicznie nienagannym stanie.

Urządzenie podłączać tylko do przepisowo zainstalowanego gniazdka sieciowego z uziemieniem.

Jeżeli urządzenie lub kabel zasilania są uszkodzone, to istnieje zagrożenie życia przez porażenie prądem. W takiej sytuacji nie należy używać urządzenia, lecz należy zlecić jego naprawę autoryzowanemu serwisowi (lista dostępna na www.melitta.pl).

Nie zanurzać urządzenia w wodzie ani nie dopuścić do zetknięcia kabla zasilania z wodą.

Jeżeli urządzenie przez dłuższy czas pozostawione jest bez

nadzoru, należy odłączyć je od źródła zasilania.

1.3 Niebezpieczeństwo oparzenia gorącymi powierzchniami i parą

Wydostająca się kawa i para są bardzo gorące. Unikać bezpośredniego kontaktu z wydostającą się kawą i parą. Podczas parzenia nie otwierać filtra obrotowego.

1.4 Bezpieczeństwo ogólne

Urządzenia nie należy używać w szafce.

W trakcie pracy nie sięgać do wnętrza urządzenia.

Nie otwierać obudowy ani nie manipulować w żaden inny sposób przy urządzeniu.

Części mających styczność z żywnością nie czyścić agresywnymi środkami czystości ani mleczkiem do szorowania. Pozostałości środków czystości usuwać czystą wodą.

1.5 Dzbanek termiczny

Nie wkładać dzbanka do kuchenki mikrofalowej.

Nie stawiać dzbanka na gorącej kuchence.

Nie używać dzbanka do przechowywania produktów mlecznych lub żywności dla dzieci. Istnieje ryzyko rozwoju bakterii.

Nie kłaść napełnionego dzbanka poziomo, ponieważ może z niego wyciekać płyn.

1.6 Dzieci

Dzieciom nie wolno bawić się tym urządzeniem.

Trzymać urządzenie z dala od dzieci młodszych niż 8 lat.

Urządzenie może być używane przez dzieci powyżej 8 roku życia lub osoby z obniżonymi zdolnościami psychicznymi, czuciowymi lub mentalnymi lub z brakiem doświadczenia i wiedzy tylko wówczas, gdy są one pod nadzorem lub zostały poinstruowane odnośnie bezpiecznego używania urządzenia i rozumieją wynikające z tego zagrożenia.

Czyszczenie i konserwacja nie mogą być wykonywane przez dzieci poniżej 8 roku życia.

Dzieci powyżej 8 roku życia muszą być nadzorowane przy czyszczeniu i konserwacji.

2 Zarys urządzenia

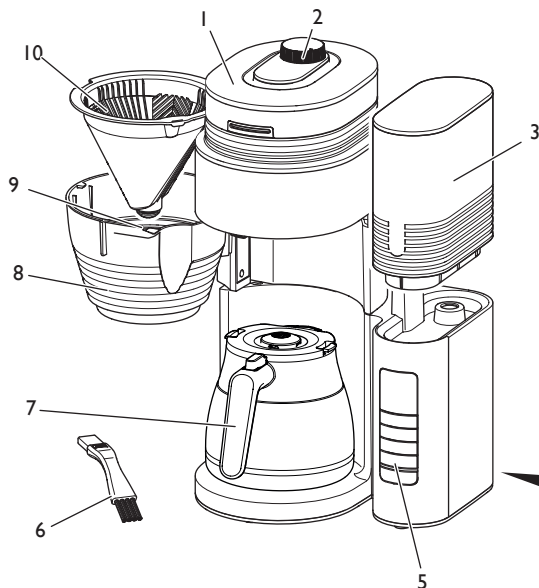

- 1 Pojemnik na ziarna kawy z pokrywką
- 2 Regulator stopnia zmielenia
- 3 Pojemnik na wodę z pokrywką
- 4 Kabel sieciowy ze schowkiem na kabel
- 5 Panel obsługi
- 6 Pędzelek
- 7 Dzbanek termiczny z pokrywką
- 8 Filtr obrotowy
- 9 Zawór zapobiegający kapaniu
- 10 Filtr

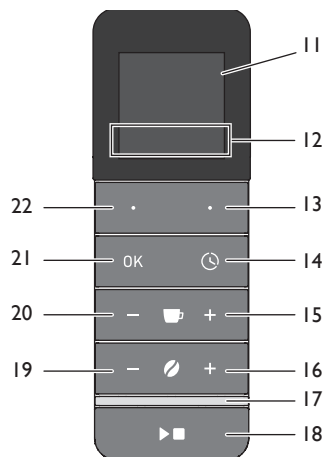

Poz.	Nazwa	Funkcja
11	Ekran	Wskazuje funkcje i informacje.
12	Funkcja	Wskazuje przypisanie przycisków funkcyjnych.
13 + 22	Przyciski funkcyjne	Do wyboru pozycji menu.
14	Minutnik	Uruchamia minutnik i zatrzymuje go.
15 + 20	Filiżanki	Zwiększa lub zmniejsza ilość zaparzanego filiżanek.
16 + 19	Moc	Zwiększa lub zmniejsza moc kawy. 0 dezaktywuje mechanizm mielący.
17	LED	Wskazuje status urządzenia.
18	Start/Stop	Uruchomienie lub zatrzymanie przygotowania i wyjście z menu.
21	OK	Potwierdza wybór w menu.

3 Pierwsze kroki

3.1 Rozpakowanie urządzenia

Usunąć materiał opakowania i taśmę klejącą z urządzenia. Należy zachować oryginalne opakowanie.

Urządzenie było sprawdzane w fabryce odnośnie jego nienagannego funkcjonowania. Dlatego w urządzeniu mogą znajdować się ślady kawy i wody.

3.2 Instalacja urządzenia

- Ustawić urządzenie w suchym pomieszczeniu.
- Ustawić urządzenie na stabilnej, równej i suchej powierzchni. Powierzchnia nie może być gorąca. Nie instalować urządzenia w pobliżu zlewów i podobnych sprzętów.
- Ułożyć kabel zasilania tak, aby nie przebiegał przez krawędzie ani gorące powierzchnie, które mogłyby spowodować jego uszkodzenie.



3.3 Podłączenie urządzenia

Podłączać urządzenie tylko do przepisowo zainstalowanego, łatwo dostępnego gniazdka sieciowego z uziemieniem.

W celu całkowitego odłączenia od sieci elektrycznej należy wyciągnąć wtyczkę sieciową.

3.4 Pierwsze włączenie urządzenia

Przy pierwszym włączeniu należy przepłukać urządzenie. Płukanie odbywa się bez filtra i kawy.

1. Podłączyć urządzenie do sieci elektrycznej.
2.   Nastawić przyciskami funkcyjnymi *godzinę* i *język*. Potwierdzić wybór za pomocą „OK”.
3. Przyciskiem „Moc” nastawić stopień 0, aby wyłączyć mechanizm mielący. Nie są mielone ziarna kawy.
 - » Na ekranie pojawia się *symbol łyżki*.
4. Podstawić dzbanek z pokrywką pod wylot.
5. Wyjąć pojemnik na wodę. Przepłukać pojemnik na wodę czystą wodą z kranu.

6. Napełnić pojemnik na wodę do oznaczenia 8 filiżanek świeżą, zimną wodą z kranu i wstawić go.
 7. Rozpocząć przygotowanie kawy przyciskiem „Start/Stop”.
 - » Przygotowanie kawy zostaje natychmiast przerwane.
 8. Opróżnić dzbanek.
- Powtórzyć kroki od 4 do 8, aby przepłukać urządzenie drugi raz.

4 Przygotowanie ekspresu

4.1 Włać wodę z kranu

Napełniać pojemnik na wodę tylko świeżą, zimną wodą z kranu. Zamknąć napełniony pojemnik na wodę pokrywką.

Oznaczenia na pojemniku na wodę odpowiadają liczbie filiżanek, które są przygotowywane podczas jednego cyklu parzenia. Podczas parzenia zawsze zużywana jest cała woda w pojemniku na wodę. Dlatego należy wlewać tylko taką ilość wody, jaka jest potrzebna do parzenia.

Wlana ilość wody nie może przekraczać oznaczenia 8 filiżanek, ponieważ w przeciwnym wypadku dzbanek się przeleje.

4.2 Stosowanie filtra

Należy używać filtrów Melitta® o rozmiarze 1x4®. Rozłożyć wkład filtra wzdłuż szwu i włożyć go do filtra. Docisnąć filtr lekko w dół, aby optymalnie przylegał do uchwyty. Przy zamykaniu filtra obrotowego musi się on zatrzasnąć w sposób słyszalny.

Po przygotowaniu wyjąć filtr z papierowym wkładem i usunąć go.

4.3 Napełnianie ziarnami kawy

Palone ziarna kawy tracą swój aromat w ciągu kilku dni. Nie wypywać zbyt dużej ilości ziaren kawy do pojemnika na ziarna. Jedno napełnienie pojemnika na ziarna pozwala przygotować 2 do 3 pełnych dzbanków.

Uwaga! Tłuste lub karmelizowane ziarna kawy mogą spowodować zaklejenie mechanizmu mielącego. Również kawa mielona może uszkodzić mechanizm mielący.

Jeżeli pojemnik na ziarna zostanie opróżniony całkowicie podczas przygotowywania, rozlegają się trzy krótkie sygnały i proces mielenia zostaje przerwany. Na ekranie pojawia się dodatkowo odpowiedni komunikat.

Napełnić pojemnik na ziarna wystarczającą ilością ziaren kawy i potwierdzić przyciskiem „OK”. Brakująca ilość jest mielona, a parzenie jest kontynuowane.

4.4 Nastawianie liczby zaparzanych filiżanek

 Liczbę zaparzanych filiżanek można nastawić przyciskami „Filiżanka+” i „Filiżanka-”.

W każdym wypadku należy nastawić liczbę filiżanek odpowiadającą wlanej ilości wody, nawet jeżeli zawsze zużywana jest cała woda z pojemnika. To ustawienie wpływa na ilość mielonych ziaren kawy, a proces parzenia jest optymalizowany pod kątem ustawionej liczby.

4.5 Ustawianie stopnia zmielenia i mocy kawy

Stopień zmielenia ma decydujące znaczenie dla smaku kawy. Jeżeli zmielona kawa jest zbyt drobna, kawa staje się gorzka. Jeżeli zmielona kawa jest zbyt gruba, kawa ma kwaśnawy smak.

Obrócić „Regulator stopnie zmielenia” w prawo, aby nastawić drobniejszy stopień zmielenia. Obrócić regulator w kierunku przeciwnym do ruchu wskazówek zegara, aby nastawić grubszy stopień zmielenia.

 Za pomocą przycisków „Moc+” i „Moc-” można nastawić ilość mielonych ziaren kawy. Ustawienie 0 dezaktywuje mechanizm mielący i można użyć kawy mielonej.

Rezultat mielenia i moc kawy poszczególnych gatunków mogą się różnić. Należy wypróbować różne ustawienia, aby uzyskać optymalny rezultat. Należy rozpocząć od średniego ustawienia.

Wskazówka: Jeżeli pomimo ustawionego stopnia zmielenia i mocy kawa nie jest smaczna, można dodatkowo ustawić ilość mielonych ziaren kawy w pozycji *Ustawienie młynka*. Należy uwzględnić, że to ustawienie ma wpływ na smak kawy we wszystkich stopniach mocy i przy każdej ustawionej liczbie filiżanek.

5 Przygotowanie kawy

Podczas przygotowania przestrzegać następujących wskazówek:

- Rozpocząć przygotowanie przyciskiem „Start/Stop”. Podczas przygotowywania LED miga na zielono.
- Przygotowanie można w każdej chwili przerwać, naciskając ponownie przycisk „Start/Stop”.
- Zaparzona kawa przepływa przez zawór centralny w pokrywce do dzbanka termicznego.
- Przygotowanie kawy zostaje natychmiast przerwane. Zależnie od ustawienia rozlega się sygnał dźwiękowy.
- Funkcja zapobiegająca kapaniu w filtrze zapobiega kapaniu kawy po wyjęciu dzbanka.
- Zależnie od ustawienia ekran ściemnia się po kilku minutach nieaktywności. Nacisnąć dowolny przycisk, aby włączyć ekran.
- Aby nalać kawę, wcisnąć dźwignię do dołu.
- W celu otwarcia pokrywki nacisnąć zamknięcia boczne do zewnątrz i pociągnąć pokrywę do góry.

5.1 Przygotowanie kawy z ziaren

1. Wsypać wystarczającą ilość ziaren kawy do pojemnika na ziarna.
2. Nastawić stopień zmielenia.
3. Włożyć odpowiedni wkład do filtra.
4. Napełnić pojemnik na wodę zależnie od liczby przyrządzanych filiżanek kawy.
5. Wstawić dzbanek z pokrywką do urządzenia.
6.  Nastawić liczbę zaparzanych filiżanek.

7.  Nastawić moc kawy. Moc nie może wynosić 0.
8. Rozpocząć przygotowanie kawy przyciskiem „Start/Stop”.

5.2 Przygotowanie kawy z kawy mielonej

Użyć od ok. 6 do 8 g kawy mielonej na filiżankę.

1. Przyciskiem „Moc” nastawić stopień 0, aby wyłączyć mechanizm mielący.
 - » Na ekranie pojawia się *symbol łyżki*.
2. Włożyć odpowiedni wkład do filtra.
3. Wsypać wymaganą ilość kawy mielonej do filtra.
4. Napełnić pojemnik na wodę zależnie od liczby przyrządzanych filiżanek kawy.
5. Wstawić dzbanek z pokrywką do urządzenia.
6.  Nastawić liczbę zaparzanych filiżanek.
7. Rozpocząć przygotowanie kawy przyciskiem „Start/Stop”.

6 Korzystanie z minutnika

Dzięki minutnikowi urządzenie może rozpocząć automatyczne przygotowywanie kawy o nastawionej godzinie. Dla korzystania z minutnika należy ustawić godzinę zegarową, patrz rozdział 1 *Dla Państwa bezpieczeństwa* na stronie 121.





6.1 Przygotowanie kawy z minutnikiem

1. Przygotować urządzenie zgodnie z rozdziałem 5.1 lub 5.2, nie naciskając przycisku „Start/Stop”.
2. Włączyć minutnik przyciskiem „Timer”.
3.  Wybrać czas rozpoczęcia lewym przyciskiem funkcyjnym.
4. Uruchomić minutnik przyciskiem „OK”.
 - » Czas rozpoczęcia jest wskazywany na ekranie, a LED świeci na zielono.
 - » Przygotowanie rozpoczyna się w ustalonym momencie.

Można wyłączyć minutnik przed upływem czasu rozpoczęcia, naciskając ponownie przycisk „Timer”.

6.2 Nastawianie czasu rozpoczęcia

Można ustalić dwa czasy rozpoczęcia, wybierając je poprzez naciśnięcie przycisku.



1. Nacisnąć przycisk „Timer”.
2.  Wybrać lewym przyciskiem funkcyjnym czas, który ma zostać zmieniony.
3.  Nacisnąć prawy przycisk funkcyjny, aby aktywować ustawienie.
4.  Nastawić żądany czas rozpoczęcia za pomocą przycisków funkcyjnych. Potwierdzić wybór za pomocą „OK”.
5.  Nacisnąć prawy przycisk funkcyjny, aby zapisać ustawienie i aktywować minutnik.
 -  Wybierając lewy przycisk funkcyjny można zapisać czas. Minutnik nie aktywuje się.

7 Zmiana ustawień

Menu zawiera funkcje służące do ustawienia urządzenia i konserwacji.

 Nacisnąć prawy przycisk funkcyjny, aby wywołać menu. Nawigować obydwojema przyciskami funkcyjnymi w obrębie menu. Potwierdzić wprowadzone dane wybierając „OK”. Przyciskiem „Start/Stop” można wyjść z funkcji bez zapisywania ustawienia. Aktualne przypisanie przycisków funkcyjnych jest widoczne na ekranie.

Ustawienia pozostają zachowane nawet po odłączeniu urządzenia od zasilania.

Wyświetlacz	Opis
	Odkamienianie: Uruchamia program odkamieniania, patrz rozdział 9 na stronie 129.
	Czyszczenie młynka: Otwiera lub zamyka kłapę kanału zmielonej kawy, patrz rozdział 8.4 na stronie 128. Kod QR odsyła do przydatnych informacji.
	Godzina: Nastawia godzinę. Wciskając ten przycisk funkcyjny można przyspieszyć przewijanie.

Wyświetlacz	Opis
	Młynek: Nastawia ilość ziaren kawy, które zostaną zmielone. W ten sposób można zmieniać moc kawy. 1 ziarno = 90% ustawienia fabrycznego 2 ziarna = 100%, ustawienia fabrycznego 3 ziarna = 110% ustawienia fabrycznego
	Wskaźnik: Ustawia jasność nieaktywnego ekranu. Wcisnąć przycisk „Start/Stop” przez 3 sekundy, aby ręcznie wygasić ekran.
	Głośność: Nastawiania głośność dźwięków sygnalizacyjnych. Ustawienie 0% powoduje wyłączenie dźwięku. Sygnały błędów są zawsze aktywne.
	Język: Nastawia język.
	Serwis/informacja: Wskazuje licznik urządzenia i wersję oprogramowania. Funkcja <i>Ustawienie fabryczne</i> przywraca pierwotne wartości wszystkich ustawień. Liczniki urządzeń nie są zerowane.
	Exit: Wyjście z menu.

8 Czyszczenie urządzenia

Regularna konserwacja i czyszczenie urządzenia gwarantują stałe wysoką jakość Twojej kawy.

Przed każdym czyszczeniem zaczekaj, aż urządzenie ostygnie.

Uwaga! Nieodpowiednie środki do czyszczenia mogą uszkodzić urządzenie. Używać wyłącznie zalecanych środków do czyszczenia.

8.1 Czyszczenie powierzchni

Do czyszczenia powierzchni należy używać miękkiej, wilgotnej ściereczki. Natychmiast usuwać zewnętrzne zabrudzenia.

Resztki ziaren kawy z dwukomorowego pojemnika można usunąć miękką ściereczką. Ściereczka musi być sucha.

8.2 Czyszczenie dzbanka

Przepłukać dzbanek, pokrywkę i filtr czystą, ciepłą wodą z dodatkiem niewielkiej ilości płynu do mycia naczyń. Czyścić zewnętrzne powierzchnie dzbanka miękką, wilgotną szmatką.

8.3 Czyszczenie mechanizmu mielącego

Oczyścić mechanizm mielący, jeżeli widoczne są zabrudzenia. Po każdym czyszczeniu mechanizmu mielącego należy oczyścić również kanał zmielonej kawy, patrz rozdział 8.4 *Czyszczenie kawy mielonej* na stronie 128.



Etapy czyszczenia można również zobaczyć na wideo. W tym celu należy skorzystać z kodu QR znajdującą się obok.

Demontaż i czyszczenie regulatora stopnia zmielenia

- Opróżnić pojemnik na ziarna kawy.
- Zaczeekać, aż mechanizm mielący będzie opróżniony. Włożyć wkład do filtra i rozpocząć proces mielenia przyciskiem „Start/Stop”.
» Urządzenie sygnalizuje, że w pojemniku na ziarna nie ma ziaren kawy.
- Obrócić regulator stopnia zmielenia, aż obydwa trójkąty będą skierowane do siebie.

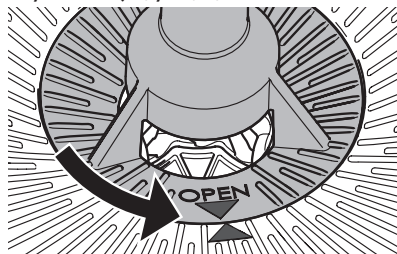

- Wyciągnąć regulator stopnia zmielenia z urządzenia pionowo do góry.
- Rozłożyć regulator stopnia zmielenia zgodnie z poniższym rysunkiem.



W celu zwolnienia pierścienia mielącego (25), obrócić go do przedstawionej pozycji.

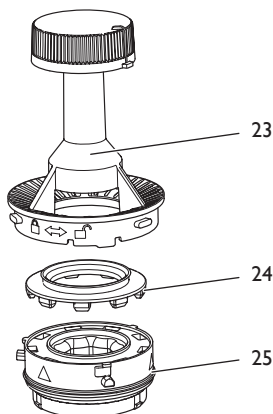

6. Oczyszczyć wszystkie części mechanizmu mielącego pędzelkiem. Zmieloną kawę można usunąć z pierścienia mielącego poprzez lekkie wystukanie. Zmieloną kawę można też usunąć odkurzaczem. W przypadku silnego zabrudzenia można oczyścić pierścień mielący pod bieżącą wodą. Zaczekać, aż pierścień mielący całkowicie wyschnie.
7. Oczyszczyć dolną tarczę mielącą (28), szczelinę (26) i wejście do kanału kawy mielonej (27). Luźną kawę mieloną można odessać odkurzaczem. Przywierającą kawę mieloną można wyczyścić pędzelkiem.

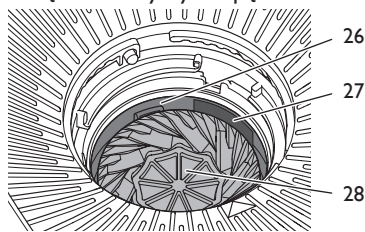

Montaż regulatora stopnia zmielenia

Wszystkie części regulatora stopnia zmielenia muszą być całkowicie suche.

1. Złożyć z powrotem regulator stopnia zmielenia. Zwrócić uwagę, aby uszczelka silikonowa (24) została wciśnięta równomiernie do oporu w pierścieniu mielącym (25).



W celu zablokowania pierścienia mielącego należy obrócić go do wskazanej pozycji.

2. Włożyć pionowo do urządzenia regulator stopnia zmielenia. Obydwa trójkąty muszą być skierowane do siebie.

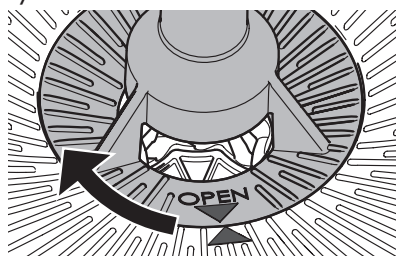

3. Wcisnąć regulator stopnia zmielenia lekko do dołu i obrócić go w prawo do oporu.

8.4 Czyszczenie kawy mielonej

1. Opróżnić pojemnik na ziarna kawy.
2. Zaczekać, aż mechanizm mielący będzie opróżniony. Włożyć wkład do filtra i rozpocząć proces mielenia przyciskiem „Start/Stop”.
 - » Urządzenie sygnalizuje, że w pojemniku na ziarna nie ma ziaren kawy.
3. Otworzyć filtr obrotowy.
4. Oczyszczyć strefę nad filtrem obrotowym pędzelkiem i wilgotną szmatką.

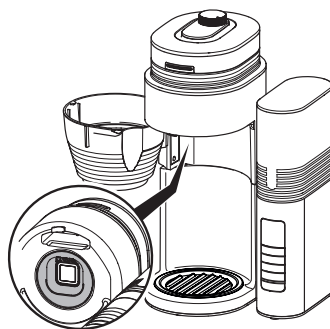

5. Otworzyć kłapę kanału kawy mielonej, wybierając w menu *Czyszczenie młynka > Kanał kawy mielonej > Otwórz*.
6. Oczyszczyć kanał kawy mielonej pędzelkiem. Pamiętać o oczyszczeniu również części znajdujących się niżej.

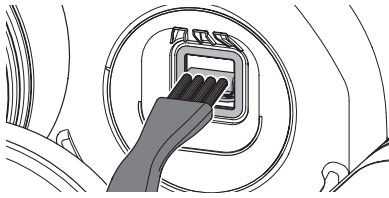

7. Zamknąć kłapę kanału kawy mielonej, wybierając w menu *Czyszczenie młynka > Kanał kawy mielonej > Zamknij*.
8. Zamknąć filtr obrotowy.

9 Usuwanie kamienia z urządzenia

9.1 Program Odkamienianie

W miarę użytkowania w urządzeniu odkłada się kamień. Aby urządzenie działało długo i niezawodnie, niezbędne jest regularne odkamienianie.

Za pomocą programu *Odkamienianie* można usunąć te osady kamienia. Program należy wykonywać co cztery tygodnie lub wtedy, gdy pojawi się odpowiednie wezwanie na ekranie. Program trwa ok. 25 minut i nie należy go przerywać.

Używać płynnego odkamieniacza Melitta® Anti Calc do ekspresów z filtrem. Przestrzegać instrukcji podanych na opakowaniu odkamieniacza.

Ostrożnie! Odkamieniacz powoduje podrażnienia oczu. Po przypadkowym kontakcie należy przepłukać oczy przez kilka minut czystą wodą. Jeżeli objawy się utrzymują, skontaktować się z lekarzem.

1. Wyjąć filtr z urządzenia.
2. Rozpocząć program odkamieniania, wybierając w menu *Ustawienia > Odkamienianie*. Wskazówka: Jeżeli na ekranie pojawi się czerwona kropka, można uruchomić program również lewym przyciskiem funkcyjnym.
3. Wlać co najmniej 500 ml roztworu odkamieniacza do pojemnika na wodę.
4. Wstawić dzbanek z pokrywką do urządzenia.

5. Nacisnąć prawy przycisk funkcyjny, aby uruchomić program.
 - » LED miga na czerwono.
 - » Program odkamieniania działa i zostaje zakończony automatycznie.
 - » Wskaźnik na ekranie wzywa do przepłukania urządzenia.
6. Przepłukać urządzenie dwukrotnie, patrz rozdział 9.2 *Płukanie urządzenia* na stronie 129.

Jeżeli urządzenie po krótkim czasie wzywa znowu do odkamieniania, to oznacza to, że warstwa kamienia na grzałce była za gruba lub odkamieniacz był nie dość skuteczny. W takim wypadku należy ponownie wykonać program.

9.2 Płukanie urządzenia

Po odkamienieniu należy przepłukać urządzenie, usuwając wszelkie pozostałości odkamieniacza. Jeżeli urządzenie przez dłuższy czas nie jest używane, należy również je przepłukać.

1. Wyjąć pojemnik na wodę. Przepłukać pojemnik na wodę czystą wodą z kranu.
2. Napełnić pojemnik na wodę do oznaczenia 8 filiżanek świeżą, zimną wodą z kranu i wstawić go.
3. Wstawić dzbanek z pokrywką do urządzenia.
4. Przyciskiem „Moc” nastawić stopień 0, aby wyłączyć mechanizm mielący.
 - » Na ekranie pojawia się *symbol łyżki*.
5. Uruchomić proces płukania przyciskiem „Start/Stop”.
6. Zaczekać, aż spłynie cała woda, i opróżnić dzbanek.

10 Utylizacja



Oznaczone tym symbolem urządzenia podlegają Dyrektywie europejskiej WEEE nr 2012/19/UE (Waste Electrical and Electronic Equipment).

Urządzenia elektryczne nie mogą być utylizowane wraz z odpadami domowymi. Utylizować urządzenie w sposób przyjazny dla środowiska przez odpowiednie systemy zbiórki.







I I Dane techniczne

Dane techniczne	
Napięcie robocze	od 220V do 240V, 50 Hz
Pobór mocy	Od 920 do 1080 W
Wymiary:	
Szerokość	268 mm
Wysokość	463 mm
Głębokość	252 mm

Dane techniczne	
Pojemność:	
Pojemnik na ziarna kawy	ok. 180 g
Pojemnik na wodę	1000 ml
Warunki otoczenia	
Temperatura	od 10°C do 32°C
Względna wilgotność powietrza	od 30% do 80% (bez skraplania)

I 2 Awarie

Jeżeli poniższe działania nie pozwolą usunąć usterek lub jeżeli wystąpią inne uszkodzenia, należy skontaktować się z autoryzowanym serwisem (pełna lista na www.melitta.pl).

Usterka/wyświetlacz na ekranie	Przyczyna	Rozwiązanie
	Mechanizm mielący i/lub kanał zmielonej kawy są zablokowane.	<ul style="list-style-type: none"> ▪ Czyszczenie mechanizmu mielącego, patrz rozdział 8.3 na stronie 127
	Regulator stopnia zmielenia nie jest zablokowany.	<ul style="list-style-type: none"> ▪ Założyć z powrotem regulator stopnia zmielenia i zablokować, patrz rozdział 8.3 na stronie 127.
	Kłapa w kanale kawy mielonej jest zablokowana.	<ul style="list-style-type: none"> ▪ Sprawdzić, czy w kanale kawy mielonej nie znajdują się obce ciała, ew. usunąć je, patrz rozdział 8.4 na stronie 128.
	W pojemniku na ziarna nie ma żadnych ziaren kawy.	<ul style="list-style-type: none"> ▪ Napełnić pojemnik na ziarna. Następnie nacisnąć przycisk „OK”, aby zmielić brakującą ilość kawy. ▪ Nacisnąć przycisk „Start/Stop”, aby przerwać przygotowywanie.
	Ziarna kawy nie spadają do mechanizmu mielącego.	<ul style="list-style-type: none"> ▪ Lekko popukać w pojemnik na ziarna kawy. ▪ Oczyszczyć pojemnik na ziarna kawy.
	Błąd systemu	<ul style="list-style-type: none"> ▪ Skontaktować się z obsługą klienta.
Przygotowanie kawy trwa nietypowo długo, a urządzenie bulgocze.	Urządzenie jest zakamienione.	<ul style="list-style-type: none"> ▪ Odkamienić urządzenie, patrz rozdział 9 na stronie 129.
Na ekranie pojawia się czerwona kropka.		
Zawór zapobiegający kapaniu jest nieszczelny.	Zawór zapobiegający kapaniu jest zabrudzony.	<ul style="list-style-type: none"> ▪ Oczyszczyć zawór zapobiegający kapaniu bieżącą, ciepłą wodą, uruchamiając go kilka razy.
Ekran jest ciemny.	Urządzenie nie jest podłączone.	<ul style="list-style-type: none"> ▪ Podłączyć wtyczkę sieciową do gniazdka.
	Urządzenie jest nieaktywne.	<ul style="list-style-type: none"> ▪ Nacisnąć dowolny przycisk.
Woda przelewa się przez dzbanek.	W pojemniku jest za dużo wody.	<ul style="list-style-type: none"> ▪ Napełnić pojemnik na wodę maks. do oznaczenia 8 filiżanek.
Kawa jest niesmaczna.	Stopień zmielenia i dozowanie nie są ustawione optymalnie.	<ul style="list-style-type: none"> ▪ Zmienić stopień zmielenia i dozowanie, patrz rozdział 5 na stronie 125 i rozdział 7 na stronie 126.

Obsah

1 Pro Vaši bezpečnost	131
1.1 Účel použití.....	131
1.2 Nebezpečí způsobená elektrickým proudem.....	131
1.3 Nebezpečí popálení a opaření.....	132
1.4 Obecná bezpečnost.....	132
1.5 Termokonvice.....	132
1.6 Děti.....	132
2 Přehled přístroje	133
3 První kroky	134
3.1 Vybalení přístroje.....	134
3.2 Postavení přístroje.....	134
3.3 Zapojení přístroje.....	134
3.4 První zapnutí přístroje.....	134
4 Postup při přípravě nápoje	134
4.1 Nalítí vody z vodovodu.....	134
4.2 Použití kávového filtru.....	134
4.3 Naplnění kávových zrn.....	134
4.4 Nastavení počtu šálků, do kterých chcete připravit nápoj.....	135
4.5 Nastavení stupně mletí a intenzity kávy.....	135
5 Příprava kávy	135
5.1 Příprava kávy s kávovými zrny.....	135
5.2 Příprava kávy s mletou kávou.....	135
6 Použití časovače	136
6.1 Příprava kávy s časovačem.....	136
6.2 Nastavení času spuštění.....	136
7 Změna nastavení	136
8 Čištění přístroje	136
8.1 Čištění povrchu.....	137
8.2 Čištění konvice.....	137
8.3 Čištění mlýnku.....	137
8.4 Čištění násyvky na mletou kávu.....	138
9 Odvápňení přístroje	138
9.1 Program Odvápňení	138
9.2 Propláchnutí přístroje.....	139
10 Likvidace	139
11 Technické údaje	139
12 Poruchy	140

I Pro Vaši bezpečnost

I.1 Účel použití

Přístroj je určen pro použití v domácnostech nebo ve srovnatelných prostředích k přípravě kávových nápojů.

Jakékoliv jiné použití je považováno za nesprávné a může vést ke zranění osob a věcným škodám.

I.2 Nebezpečí způsobená elektrickým proudem

Přístroj používejte pouze tehdy, pokud je v technicky nezávadném stavu.

Přístroj zapojte pouze do řádně nainstalované uzemněné zásuvky.

Pokud je přístroj nebo síťový kabel poškozen, hrozí nebezpečí ohrožení života v důsledku úrazu elektrickým proudem. Poté nesmíte přístroj používat, ale musíte jej nechat opravit výrobcem, zákaznickou službou nebo servisním partnerem.

Přístroj nesmíte ponořovat do vody nebo nedovolte, aby síťový kabel přišel do styku s vodou.

Odpojte přístroj od napájení proudem, pokud je ponechán bez dozoru delší dobu.

I.3 Nebezpečí popálení a opaření

Vytékající káva a unikající pára jsou velmi horké. Zamezte přímému kontaktu s vytékající kávou a unikající párou. Během spařování neotevírejte výkyvný filtr.

I.4 Obecná bezpečnost

Přístroj nesmíte provozovat ve skříni.

Během provozu nesmíte sahat do přístroje.

Nesmíte otevírat kryt ani jiným způsobem manipulovat s přístrojem.

Díly, přicházející do styku s potravinami, nečistěte agresivními čisticími prostředky ani abrazivním mlékem. Zbytky čisticího prostředku odstraňte čistou vodou.

I.5 Termokonvice

Konvici nesmíte používat v mikrovlnné troubě.

Nestavte konvici na horkou varnou desku.

Konvici nepoužívejte k uchování mléčných výrobků nebo dětské výživy. Hrozí nebezpečí růstu bakterií.

Naplněnou konvici nepokládejte, mohla by vytékat tekutina.

I.6 Děti

Děti si nesmí hrát s přístrojem.

Děti mladší 8 let musíte od přístroje udržovat v bezpečné vzdálenosti.

Tento přístroj smí používat děti, starší než 8 let, nebo osoby se sníženými fyzickými, smyslovými nebo duševními schopnostmi nebo nedostatečnými zkušenostmi a znalostmi, pokud jsou pod dohledem nebo pokud byly poučeny o bezpečném používání přístroje a porozuměly z toho vyplývajícím nebezpečím.

Čištění a údržbu nesmí provádět děti, které jsou mladší než 8 let. Děti starší než 8 let musí být při čištění a údržbě pod dohledem.

2 Přehled přístroje

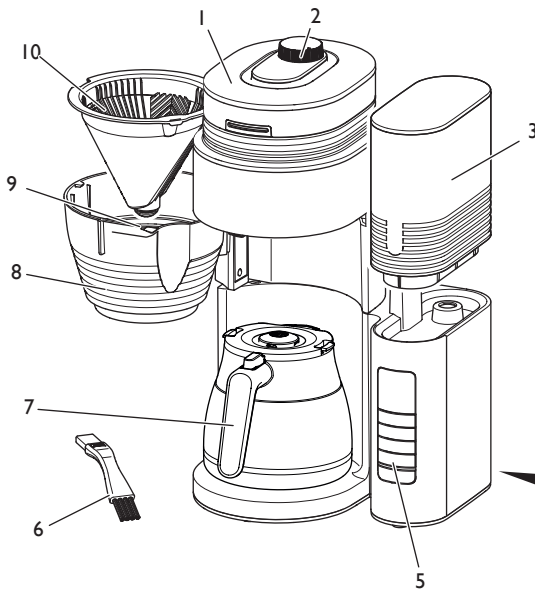

- 1 nádoba na kávová zrna s víkem
- 2 regulátor stupně mletí
- 3 nádoba na vodu s víkem
- 4 síťový kabel se zasunovací přihrádkou na kabel
- 5 ovládací pole
- 6 štětec
- 7 termokonvice s víkem
- 8 výkyvný filtr
- 9 zastavení odkapávání
- 10 držák filtru

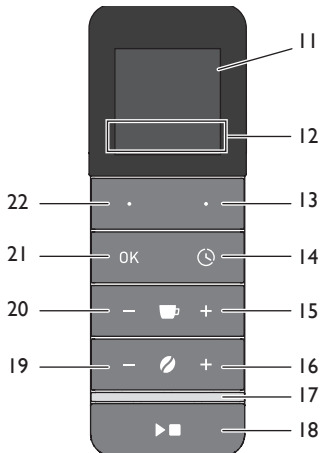

Pol. Název

- | Pol. | Název | Funkce |
|---------|------------------|--|
| 11 | Displej | Zde se zobrazí funkce a informace. |
| 12 | Funkce | Zobrazí se přiřazení funkčních tlačítek. |
| 13 + 22 | Funkční tlačítka | Vyberte položky nabídky. |
| 14 | Časovač | Spustí se funkce časovače a zastaví časovač. |
| 15 + 20 | Šálky | Zvýší se nebo se sníží počet šálek, do kterých chcete připravit nápoj. |
| 16 + 19 | Intenzita | Zvýší se nebo se sníží intenzita kávy. 0 deaktivuje mlýnek. |
| 17 | LED | Zobrazí stav přístroje. |
| 18 | Start/Stop | Se spustí nebo se zastaví příprava a nabídka se ukončí. |
| 21 | OK | Potvrdí výběr v nabídce. |

3 První kroky

3.1 Vybalení přístroje

Odstraňte obalový materiál a lepicí pásky z přístroje. Originální obal uschovejte.

Přístroj byl testován v závodě za účelem jeho bezchybné funkce. Proto se v přístroji mohou ještě nacházet stopy kávy a vody.

3.2 Postavení přístroje

- Postavte přístroj v suché místnosti.
- Postavte přístroj na stabilní, rovnou a suchou plochu. Plocha nesmí být horká. Přístroj nesmí stát v blízkosti umyvadel apod.
- Síťový kabel položte tak, aby neprocházel hranami a nemohl se poškodit horkými povrchy.



3.3 Zapojení přístroje

Přístroj zapojte pouze do dobře přístupné a dle předpisů nainstalované zemnicí zásuvky s ochranným kontaktem.

Úplné odpojení od elektrické sítě se provádí vytažením zástrčky ze zásuvky.

3.4 První zapnutí přístroje

Při prvním zapnutí musíte přístroj propláchnout. Proplachování probíhá bez kávového filtru a bez kávy.

1. Zapojte přístroj do elektrické sítě.
2.   Nastavte čas a jazyk pomocí funkčních tlačítek. Svůj výběr vždy potvrďte tlačítkem "OK".
3. K deaktivaci mlýnku nastavte tlačítkem "Intenzita" stupeň 0. Kávová zrna se nena-melou.
 - » Na displeji se objeví symbol lžice.
4. Postavte konvici s víkem pod výtok.
5. Vyjměte nádobu na vodu. Vyláchněte nádobu na vodu čistou vodou z vodovodu.
6. Až po značku 8 šálků nalijte do nádoby na vodu čerstvou studenou vodu z vodovodu a vsaďte ji.
7. Spusťte přípravu tlačítkem "Start/Stop".
 - » Příprava se ukončí automaticky.
8. Vyprázdněte konvici.

K propláchnutí přístroje podruhé opakujte kroky 4 až 8.

4 Postup při přípravě nápoje

4.1 Nalítí vody z vodovodu

Do nádoby na vodu nalévejte pouze čerstvou studenou vodu z vodovodu. Uzavřete naplněnou nádobu na vodu víkem.

Značky na nádobě na vodu odpovídají počtu šálků, do kterých chcete připravit nápoj. Během přípravy se spotřebuje veškerá voda v nádobě na vodu. Proto nalijte pouze tolik vody, kolik potřebujete pro další přípravu kávy. Množství nalité vody nesmí překročit značku 8 šálků, jinak konvice přeteče.

4.2 Použití kávového filtru

Používejte kávové filtry značky Melitta® o velikosti 1x4®. Přeložte kávový filtr podél vyražených spojů a vložte kávový filtr do držáku filtru. Lehce zatlačte kávový filtr dolů k dosažení optimálního držení. Při zavírání výkyvného filtru musí tento slyšitelně zaklapnout.

Po přípravě vyjměte držák filtru s kávovým filtrem a kávový filtr zlikvidujte.

4.3 Naplnění kávových zrn

Pražená kávová zrna ztrácí své aroma během několika dnů. Proto nedávejte do nádoby na kávová zrna příliš velké množství kávových zrn. Se zcela naplněnou nádobou na kávová zrna můžete udělat 2 až 3 přípravy s maximálním množstvím vody.

Pozor! Velmi mastná nebo karamelizovaná kávová zrna mohou mlýnek zalepit a ucpat. Také mletá káva může poškodit mlýnek.

Pokud se nádoba na kávová zrna během přípravy vyprázdní, zazní tři krátké zvukové signály a mletí se přeruší. Na displeji se také zobrazí odpovídající hlášení.

Dejte dostatečné množství kávových zrn do nádoby na kávová zrna a potvrďte tlačítkem „OK“. Ještě chybějící množství se namele a pokračuje se v přípravě.

4.4 Nastavení počtu šálků, do kterých chcete připravit nápoj

 Pomocí tlačítek „Šálek +“ a „Šálek–“ nastavte počet šálků, do kterých chcete připravit nápoj.

V každém případě nastavte počet šálků podle množství nalité vody, i když se veškerá voda v nádobě na vodu vždy spotřebuje. Tímto nastavením se nastaví množství kávových zrn k mletí a spařování je optimalizováno pro nastavený počet.

4.5 Nastavení stupně mletí a intenzity kávy

Stupeň mletí má podstatný vliv na chuť kávy. Pokud je stupeň mletí příliš jemný, káva má pak hořkou chuť. Pokud je stupeň mletí příliš hrubý, káva má pak nakyslou chuť.

K nastavení jemnějšího stupně mletí otáčejte "regulátorem stupně mletí" ve směru hodinových ručiček. K nastavení hrubšího stupně mletí otáčejte "regulátorem stupně mletí" proti směru hodinových ručiček.

 Pomocí tlačítek "Intenzita" nastavte množství kávových zrn, která se mají namlít. Nastavení 0 deaktivuje mlýnek a můžete použít mletou kávu.

Výsledek mletí a intenzita kávy různých druhů kávy nejsou vždy stejné. Pro dosažení nejlepšího výsledku byste měli vyzkoušet různá nastavení. Začněte vždy se středním nastavením.

Upozornění: Pokud nezískáte chutnou kávu i přes nastavení stupně mletí a intenzity, můžete také dodatečně nastavit množství kávových zrn, která se mají namlít, v nabídce pod *Nastavení mlýnku*. Upozorňujeme však, že toto nastavení ovlivňuje chuť kávy pro všechny stupně intenzity a pro každý nastavený počet šálků.



5 Příprava kávy

Při přípravě dodržujte následující pokyny:

- Přípravu spusťte tlačítkem "Start/Stop".
Během přípravy bliká LED zeleně.

- Přípravu můžete kdykoli přerušit opětovným stisknutím tlačítka "Start/Stop".
- Spařená káva protéká ventilem ve víku termokonvice.
- Příprava se ukončí automaticky. Podle nastavení zazní akustický signál.
- Zastavení odkapávání ve filtrační vložce zabraňuje dokapávání kávy po vyjmutí konvice.
- V závislosti na nastavení displej po několika minutách nečinnosti ztmavne. Pro aktivaci displeje stiskněte libovolné tlačítko.
- K nalití kávy stiskněte uzavírací páčku směrem dolů.
- K otevření víka zatlačte boční uzávěry dovnitř a vytáhněte víko nahoru.

5.1 Příprava kávy s kávovými zrny

1. Dejte dostatečné množství kávových zrn do nádoby na kávová zrna.
2. Nastavte stupeň mletí.
3. Do držáku filtru vložte vhodný kávový filtr.
4. Nalijte vodu do nádoby na vodu podle požadovaného počtu šálků.
5. Postavte konvici s víkem do přístroje.
6.  Nastavte počet šálků, do kterých chcete připravit nápoj.
7.  Nastavte intenzitu kávy. Intenzita nesmí být 0.
8. Spusťte přípravu tlačítkem "Start/Stop".

5.2 Příprava kávy s mletou kávou

Na jeden šálek použijte cca 6 až 8 g mleté kávy.

1. K deaktivaci mlýnku nastavte tlačítkem "Intenzita" stupeň 0.
» Na displeji se objeví symbol *lžice*.
2. Do držáku filtru vložte vhodný kávový filtr.
3. Do kávového filtru nasypte požadované množství mleté kávy.
4. Nalijte vodu do nádoby na vodu podle požadovaného počtu šálků.
5. Postavte konvici s víkem do přístroje.
6.  Nastavte počet šálků, do kterých chcete připravit nápoj.
7. Spusťte přípravu tlačítkem "Start/Stop".

6 Použití časovače

S časovačem může přístroj automaticky spustit přípravu ve stanovené době. K použití časovače musíte nastavit čas, viz kapitola 7 *Změna nastavení* pa side 136.





6.1 Příprava kávy s časovačem

1. Připravte přístroj podle kapitol 5.1 nebo 5.2 bez stisknutí tlačítka "Start/Stop".
2. Časovač aktivujte tlačítkem „Časovač“.
3.  Pomocí levého funkčního tlačítka vyberte čas spuštění.
4. Spusťte časovač tlačítkem "OK".
 - » Čas spuštění se zobrazí na displeji a LED svítí bíle.
 - » Příprava se spustí ve zvoleném čase.

Časovač můžete deaktivovat před uplynutím času spuštění opětovným stisknutím tlačítka „Časovač“.

6.2 Nastavení času spuštění

Můžete určit dva časy spuštění, které pak zvolíte stisknutím tlačítka.

1. Stiskněte tlačítko "Časovač".
2.  Pomocí levého funkčního tlačítka vyberte čas, který chcete změnit.
3.  Pro aktivaci nastavení stiskněte pravé funkční tlačítko.
4.  Pomocí funkčních tlačítek nastavte požadovaný čas spuštění. Svůj výběr vždy potvrďte tlačítkem "OK".
5.  Pro uložení nastavení a aktivaci časovače stiskněte pravé funkční tlačítko.
 -  Pomocí levého funkčního tlačítka uložte čas. Časovač však není aktivován.

Na displeji se zobrazí aktuální přiřazení funkčních tlačítek.

Nastavení zůstanou zachována, i když přístroj odpojíte od proudu.

Indikace	Popis
	<i>Odvápnění:</i> Spustí se program odvápnění, viz kapitola 9 pa side 138.
	<i>Vyčistit mlýnek:</i> Otevře se nebo se zavře klapka násypky na mletou kávu, viz kapitola 8.4 pa side 138. Užitečné informace jsou poskytovány s QR kódem.
	<i>Čas:</i> Nastaví se čas. Rychlý chod vpřed se aktivuje stisknutím funkčního tlačítka.
	<i>Mlýnek:</i> Nastaví se množství kávových zrn, která mají být namleta. Tím lze změnit intenzitu kávy. 1 kávové zrno = 90 % tovární nastavení 2 kávová zrna = 100 %, tovární nastavení 3 kávová zrna = 110 % tovární nastavení
	<i>Indikace:</i> Nastaví se jas neaktivního displeje. Pro ruční ztmavení displeje stiskněte tlačítko "Start/Stop" po dobu 3 sekund.
	<i>Hlasitost:</i> Nastaví se hlasitost akustických signálů. Nastavení 0% deaktivuje tóny. Chybové signály jsou vždy aktivní.
	<i>Jazyk:</i> Nastaví se jazyk.
	<i>Servis/informace:</i> Zobrazí se počítadlo přístroje a verze softwaru. Funkce <i>Tovární nastavení</i> resetuje všechna nastavení na původní hodnoty. Počítadlo přístroje se neresetují.
	<i>Exit:</i> Opuštění nabídky.

7 Změna nastavení

Nabídka Vám poskytuje funkce pro nastavení přístroje a pro údržbu.

 K vyvolání nabídky stiskněte pravé funkční tlačítko. V nabídce se orientujte podle obou funkčních tlačítek. Své zadání potvrďte tlačítkem "OK". Tlačítkem "Start/Stop" opustíte funkci bez uložení nastavení.

8 Čištění přístroje

Pravidelná údržba a čištění přístroje zaručí trvale vysokou kvalitu Vaší kávy.

Před každým čištěním nechte přístroj vychladnout.

Pozor! Nevhodné čisticí prostředky mohou přístroj poškodit. Používejte výhradně doporučené čisticí prostředky.

8.1 Čištění povrchu

K čištění povrchů použijte měkký vlhký hadřík. Vnější znečištění byste měli okamžitě odstranit.

Zbytky z kávových zrn v nádobě na kávová zrna lze odstranit měkkým hadříkem. Hadřík musí být suchý.

8.2 Čištění konvice

Vypláchněte konvici, opláchněte víko a držák filtru čistou teplou vodou s trochou mycího prostředku. Vnější plochy konvice očistěte měkkým vlhkým hadříkem.

8.3 Čištění mlýnku

Vyčistěte mlýnek, když zjistíte viditelné znečištění. Při každém vyčištění mlýnku byste měli vyčistit také násypku na mletou kávu, viz kapitola 1.1 Účel použití pa side 131.



Kroky čištění můžete vidět také ve videu. K tomu použijte vedle stojící QR kód.

Demontáž a čištění regulátoru stupně mletí

1. Vyprázdněte nádobu na kávová zrna.
2. Nechte mlýnek mlít naprázdno. K tomu účelu vložte kávový filtr do držáku filtru a spusťte mletí tlačítkem "Start/Stop".
 - » Přístroj signalizuje, že v nádobě na kávová zrna nejsou žádná kávová zrna.
3. Otáčejte regulátorem stupně mletí, dokud oba trojúhelníky nebudou směřovat k sobě.

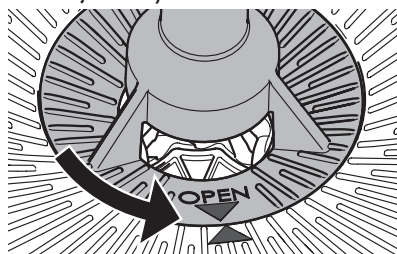

4. Vytáhněte regulátor stupně mletí směrem svisle nahoru z přístroje.
5. Regulátor stupně mletí rozeberte tak, jak je znázorněno na obrázku níže.



K povolení mlecího kroužku (25) jej otočte do zobrazené polohy.

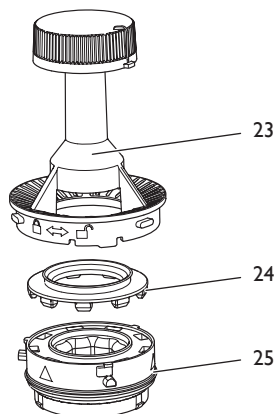

6. Štetcem vyčistěte všechny díly mlýnku. Mletou kávu v mlecím kroužku odstraníte lehkým vyklepáním. Mletou kávu můžete také odstranit vysavačem. V případě silného znečištění můžete mlecí kroužek opláchnout pod tekoucí vodou. Nechte mlecí kroužek zcela vyschnout.
7. Vyčistěte spodní mlecí kotouč (28), mezeru (26) a vstup do násypky na mletou kávu (27). Uvolněnou mletou kávu můžete vysát vysavačem. Pomocí štetce uvolněte přilepenou mletou kávu.

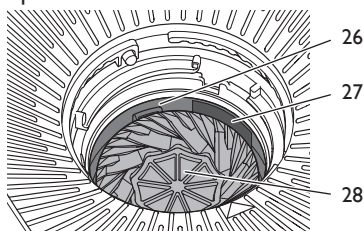

Montáž regulátoru stupně mletí

Všechny díly regulátoru stupně mletí musí být zcela suché.

1. Regulátor stupně mletí opět složte dohromady. Dbejte na to, aby silikonové těsnění (24) bylo rovnoměrně a až na doraz zatlačeno do mlecího kroužku (25).



K aretaci mlecího kroužku jej otočte do zobrazené polohy.

2. Vložte regulátor stupně mletí svisle do přístroje. Oba trojúhelníky musí směřovat k sobě.

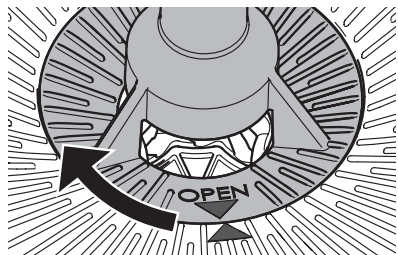

- Lehce zatlačte regulátor stupně mletí dolů a otočte regulátorem stupně mletí ve směru hodinových ručiček až na doraz.

8.4 Čištění náspyky na mletou kávu

- Vyprázdněte nádobu na kávová zrna.
- Nechte mlýnek mlít naprázdno. K tomu účelu vložte kávový filtr do držáku filtru a spusťte mletí tlačítkem "Start/Stop".
» Příklad: Přístroj signalizuje, že v nádobě na kávová zrna nejsou žádná kávová zrna.
- Otevřete výkyvný filtr.
- Očistěte prostor nad výkyvným filtrem štětcem a vlhkým hadříkem.

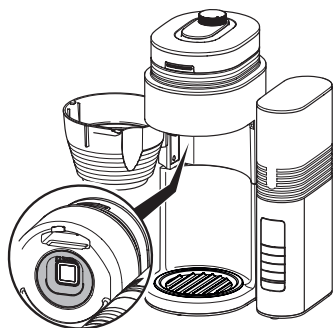

- Otevřete klápnutí náspyky na mletou kávu výběrem v nabídce *Vyčistit mlýnek > Náspykka na mletou kávu > Otevřít*.
- Vyčistěte náspykku na mletou kávu štětcem. Nezapomeňte vyčistit i hlouběji uložené díly.

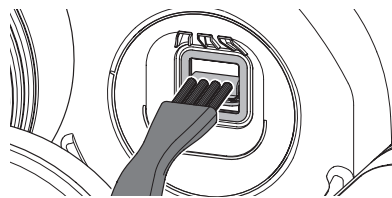

- Zavřete klápnutí náspyky na mletou kávu výběrem v nabídce *Vyčistit mlýnek > Náspykka na mletou kávu > Zavřít*.
- Zavřete výkyvný filtr.

9 Odvápnění přístroje

9.1 Program Odvápnění

Během používání se v přístroji postupně vytvoří usazeniny vodního kamene. Pravidelné odvápnění je nezbytné pro zajištění správné funkce přístroje a jeho dlouhé životnosti.

Pomocí programu *Odvápnění* se odstraní tyto usazeniny vodního kamene. Program byste měli spustit každé čtyři týdny nebo když Vás k tomu vyzve červená kapka na displeji. Program trvá cca 25 minut a neměl by se přerušit.

Používejte tekutý odvápňovač Melitta® Anti Calc pro kávovary s filtrem. Dodržujte pokyny na obalu odvápňovacího prostředku.

Pozor! Odvápňovací prostředek způsobuje podráždění očí. Po náhodném kontaktu vypláchněte oči čistou vodou po dobu několika minut. V případě přetrvávajících obtíží vyhledejte lékaře.

- Vyjměte kávový filtr z přístroje.
- Spusťte odvápňovací program v nabídce volbou *Nastavení > Odvápnění*.
Upozornění: Pokud Vás červená kapka na displeji vyzve k odvápnění, můžete program spustit také levým funkčním tlačítkem.
- Nalijte minimálně 500 ml odvápňovacího roztoku do nádoby na vodu.
- Postavte konvici s víkem do přístroje.
- Ke spuštění programu stiskněte pravé funkční tlačítko.
» LED bliká červeně.
» Program odvápnění běží a automaticky se ukončí.

» Indikace na displeji Vás vyzve k propláchnutí přístroje.

6. Propláchněte přístroj dvakrát, viz kapitola 9.2 *Propláchnutí přístroje* på side 139.

Pokud Vás přístroj po krátké době vyzve k opětovnému odvápnění, byla vrstva vodního kamene v ohříváči již příliš silná nebo odvápňovač nebyl dostatečně účinný. V takovém případě spusťte program znovu.

9.2 Propláchnutí přístroje

Po odvápnění musíte nechat přístroj propláchnout, aby se odstranily všechny zbytky odvápňovacího prostředku. Pokud přístroj delší dobu nepoužíváte, měli byste jej také nechat propláchnout.

1. Vyjměte nádobu na vodu. Vypláchněte nádobu na vodu čistou vodou z vodovodu.
2. Až po značku 8 šálek nalijte do nádoby na vodu čerstvou studenou vodu z vodovodu a vsaďte ji.
3. Postavte konvici s víkem do přístroje.
4. K deaktivaci mlýnku nastavte tlačítkem "Intenzita" stupeň 0.
 - » Na displeji se objeví *symbol lžice*.
5. Spusťte proplachování tlačítkem "Start/Stop".
6. Nechte vodu úplně protéct a vylejte ji z konvice.

10 Likvidace



Přístroje, označené tímto symbolem, podléhají evropské směrnici č 2012/19/EU pro WEEE (Waste Electrical and Electronic Equipment).







Elektrické spotřebiče nepatří do domácího odpadu. Zlikvidujte přístroj ekologickým způsobem pomocí vhodných sběrných systémů.

11 Technické údaje

Technické údaje	
Provozní napětí	220 V až 240 V, 50 Hz
Příkon	920 W až 1080 W
Rozměry:	
Šířka	268 mm
Výška	463 mm
Hloubka	252 mm
Kapacita:	
nádoba na kávová zrna	cca 180 g
nádoba na vodu	1000 ml
Okolní podmínky:	
Teplota	10 °C až 32 °C
Relativní vlhkost	30 % až 80 % (bez kondenzace)

I2 Poruchy

Pokud se níže uvedenými opatřeními poruchy neodstraní nebo jestliže se vyskytnou další poruchy, kontaktujte poradenskou horkou linku.

Porucha/indikace na displeji	Příčina	Opatření
	Mlýnek a/nebo násypka na mletou kávu jsou zablokované.	<ul style="list-style-type: none"> ▪ Vyčistit mlýnek, viz kapitola 8.3 på side 137.
	Regulátor stupně mletí není zablokován.	<ul style="list-style-type: none"> ▪ Znovu vložit a zablokovat regulátor stupně mletí, viz kapitola 8.3 på side 137.
	Klapka násypky na mletou kávu je zablokovaná.	<ul style="list-style-type: none"> ▪ Zkontrolovat násypku na mletou kávu, zda se v ní nevyskytují cizí tělesa, a v případě potřeby cizí tělesa odstranit, viz kapitola 8.4 på side 138.
	V nádobě na kávová zrna nejsou žádná kávová zrna.	<ul style="list-style-type: none"> ▪ Naplňte nádobu na kávová zrna. Poté stiskněte tlačítko "OK" pro mletí chybějícího množství kávy. ▪ K přerušení přípravy nápoje stiskněte tlačítko "Start/Stop".
	Kávová zrna nepadají do mlýnku.	<ul style="list-style-type: none"> ▪ Lehce klepnout na nádobu na kávová zrna. ▪ Vyčistit nádobu na kávová zrna.
	Chyba systému	<ul style="list-style-type: none"> ▪ Kontaktovat poradenskou linku.
Příprava trvá nápadně dlouho a přístroj chrčí. Na displeji se zobrazí červená kapka.	Přístroj je zanesen vodním kamenem.	<ul style="list-style-type: none"> ▪ Odvápnit přístroj, viz kapitola 9 på side 138.
Zastavení odkapávání je netěsné.	Zastavení odkapávání je znečištěné.	<ul style="list-style-type: none"> ▪ Vyčistěte zastavení odkapávání pod teplou tekoucí vodou a přitom několikrát zastavení odkapávání aktivujte.
Displej je tmavý.	Přístroj není zapojen do sítě.	<ul style="list-style-type: none"> ▪ Zastrčit síťovou zástrčku do zásuvky.
	Přístroj je neaktivní.	<ul style="list-style-type: none"> ▪ Stisknout libovolné tlačítko.
Konvice přetéká.	Nádobu na vodu je příliš plná.	<ul style="list-style-type: none"> ▪ Naplňte nádobu na vodu maximálně po značku 8 šálků.
Káva nechutná.	Stupeň mletí a dávkování nejsou optimálně nastaveny.	<ul style="list-style-type: none"> ▪ Změnit stupeň mletí a dávkování viz kapitola 5 på side 135 a kapitola 7 på side 136.

Obsah

1 Pre Vašu bezpečnosť	141
1.1 Použitie podľa určenia.....	141
1.2 Nebezpečenstvo spôsobené elektrickým prúdom	141
1.3 Nebezpečenstvo popálenia a obarenia.....	142
1.4 Všeobecná bezpečnosť	142
1.5 Termokanvica.....	142
1.6 Deti.....	142
2 Prehľad prístroja	143
3 Prvé kroky	144
3.1 Vybavenie prístroja.....	144
3.2 Postavenie prístroja.....	144
3.3 Zapojenie prístroja.....	144
3.4 Prvé zapnutie prístroja	144
4 Príprava nápoja	144
4.1 Naliatie vody z vodovodu	144
4.2 Použitie filtra na kávu	144
4.3 Naplnenie kávových zŕn.....	144
4.4 Nastavenie počtu šálok, ktoré sa majú pripraviť.....	145
4.5 Nastavenie stupňa mletia a intenzity kávy.....	145
5 Príprava kávy	145
5.1 Príprava kávy s kávovými zrnami.....	145
5.2 Príprava kávy s mletou kávou	145
6 Použitie časovača	146
6.1 Príprava kávy s časovačom	146
6.2 Nastavenie času spustenia	146
7 Zmena nastavení	146
8 Čistenie prístroja	147
8.1 Čistenie povrchov	147
8.2 Čistenie kanvice	147
8.3 Čistenie mlynčeka	147
8.4 Čistenie priestoru na mletú kávu	148
9 Odvápnenie prístroja	148
9.1 Program Odvápnenie	148
9.2 Prepláchnutie prístroja	149
10 Likvidácia	149
11 Technické údaje	149
12 Poruchy	150

I Pre Vašu bezpečnosť

I.1 Použitie podľa určenia

Prístroj je určený na použitie v súkromných domácnostiach alebo v porovnateľných prostrediach na prípravu kávových nápojov.

Akékoľvek iné použitie sa považuje za nesprávne a môže mať za následok zranenie osôb a hmotné škody.

I.2 Nebezpečenstvo spôsobené elektrickým prúdom

Prístroj používajte iba vtedy, ak je v technicky bezchybnom stave.

Prístroj zapojte iba do správne nainštalovanej zásuvky s ochranným kontaktom.

Ak je prístroj alebo sieťový kábel poškodený, hrozí nebezpečenstvo ohrozenia života v dôsledku úrazu elektrickým prúdom.

Potom prístroj nesmiete používať, ale musíte ho nechať opraviť výrobcom, zákazníckou službou alebo servisným partnerom.

Neponárajte prístroj do vody a sieťový kábel nesmie prísť do kontaktu s vodou.

Odpojte prístroj od napájania prúdom, keď ho necháte dlhšie bez dozoru.

1.3 Nebezpečenstvo popálenia a obarenia

Vytekajúca káva a unikajúca para sú veľmi horúce. Zabráňte priamemu kontaktu s vytekajúcou kávou a unikajúcou parou. Počas varenia kávy neotvárajte otočný filter.

1.4 Všeobecná bezpečnosť

Prístroj nesmiete prevádzkovať v skrini.

Počas prevádzky nesmiete siahat do prístroja.

Nesmiete otvárať kryt ani inak manipulovať s prístrojom.

Časti, prichádzajúce do styku s potravinami, nečistite agresívnymi čistiacimi prostriedkami ani abrazívnym mliekom. Zvyšky čistiaceho prostriedku odstráňte čistou vodou.

1.5 Termokanvica

Kanvicu nesmiete používať v mikrovlnnej rúre.

Nestavajte kanvicu na horúcu platňu sporáka.

Kanvicu nepoužívajte na uloženie mliečnych výrobkov alebo detskej výživy. Hrozí nebezpečenstvo rastu baktérií.

Naplnenú kanvicu nepokladajte, pretože by mohla vytekať tekutina.

1.6 Deti

Deti sa s prístrojom nesmú hrať.

Deti mladšie ako 8 rokov sa nesmú zdržiavať v blízkosti prístroja.

Tento prístroj môžu používať deti staršie ako 8 rokov a osoby so zníženými fyzickými, zmyslovými alebo mentálnymi schopnosťami alebo s nedostatkom skúseností a znalostí, iba ak sú pod dohľadom alebo boli poučené o bezpečnom používaní prístroja a rozumeli nebezpečenstvám, ktoré vyplývajú z používania prístroja.

Čistenie a údržbu nesmú vykonávať deti mladšie ako 8 rokov. Deti staršie ako 8 rokov musia byť počas čistenia a údržby pod dohľadom.

2 Prehľad prístroja

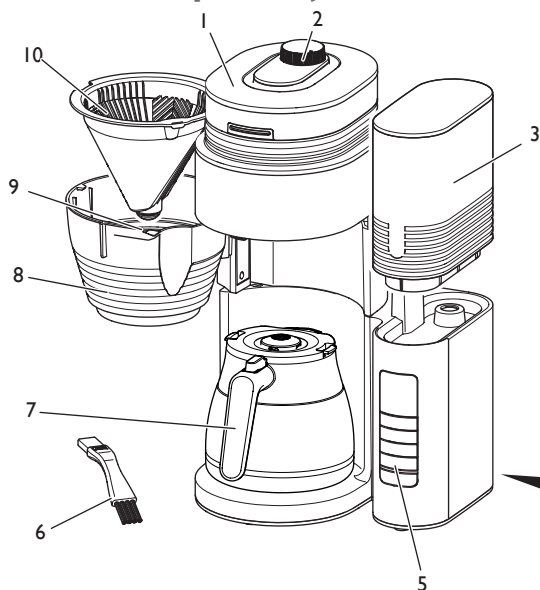

- 1 nádoba na kávové zrná s vekom
- 2 regulátor stupňa mletia
- 3 nádržka na vodu s vekom
- 4 sieťový kábel s priehradkou na kábel
- 5 ovládacie pole
- 6 štetec
- 7 termokanvica s vekom
- 8 otočný filter
- 9 zastavenie odkvapkávania
- 10 držiak filtra

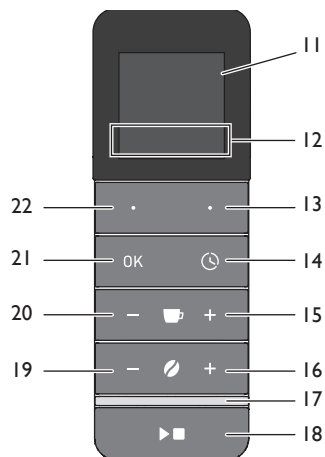

Poz.	Označenie	Funkcia
11	Displej	Zobrazia sa funkcie a informácie.
12	Funkcia	Zobrazí sa priradenie funkčných tlačidiel.
13 + 22	Funkčné tlačidlá	Vyberú sa položky ponuky.
14	Časovač	Spustí funkciu časovača a zastaví časovač.
15 + 20	Šálky	Zvýši sa alebo sa zníži počet šálok, ktoré sa majú pripraviť.
16 + 19	Intenzita	Zvýši sa alebo sa zníži intenzita kávy. Nastavenie na 0 deaktivuje mlynček.
17	LED	Zobrazí stav prístroja.
18	Štart/Stop	Spustí alebo zastaví sa príprava nápoja a zatvorí sa ponuka.
21	OK	Potvrdí sa výber v ponuke.

3 Prvé kroky

3.1 Vybalenie prístroja

Odstráňte z prístroja obalový materiál a lepiace pásky. Uschovajte si originálne balenie.

V závode bola testovaná bezchybná funkcia prístroja. Preto sa v prístroji môžu nachádzať ešte zvyšky kávy a vody.

3.2 Postavenie prístroja

- Prístroj postavte v suchej miestnosti.
- Prístroj postavte na stabilný, rovný a suchý povrch. Plocha nesmie byť horúca. Prístroj nesmie stáť v blízkosti umývadiel alebo podobne.
- Sieťový kábel položte tak, aby neprechádzal cez hrany a nemohol sa poškodiť horúcimi povrchmi.



3.3 Zapojenie prístroja

Prístroj zapojte iba do dobre prístupnej zásuvky s ochranným kontaktom, nainštalovanej podľa predpisu.

Prístroj sa úplne odpojí od siete vytiahnutím sieťovej zástrčky.

3.4 Prvé zapnutie prístroja

Pri prvom zapnutí musíte prístroj nechať prepláchnuť. Preplachovanie sa vykoná bez papierového filtra na kávu a bez kávy.

1. Zapojte prístroj do elektrickej siete.
2.   Pomocou funkčných tlačidiel nastavte čas a jazyk. Svoj výber vždy potvrdte tlačidlom „OK“.
3. Pomocou tlačidla "Intenzita -" nastavte stupeň 0 na deaktiváciu mlynčeka. Nezomelú sa žiadne kávové zrná.
 - » Na displeji sa zobrazí symbol lyžice.
4. Postavte kanvicu s vekom pod výtok.
5. Odoberte nádržku na vodu. Vypláchnite ju čistou vodou z vodovodu.
6. Do nádržky na vodu nalite až po značku 8 šálok čerstvú, studenú vodu z vodovodu a postavte ju do prístroja.
7. Prípravu nápoja spustíte tlačidlom "Štart/ Stop".
 - » Príprava nápoja sa automaticky ukončí.
8. Vyprázdnite kanvicu.

Na prepláchnutie prístroja druhýkrát opakujte kroky 4 až 8.

4 Príprava nápoja

4.1 Naliatie vody z vodovodu

Do nádržky na vodu nalite čerstvú, studenú vodu z vodovodu. Uzatvorte naplnenú nádržku na vodu vekom.

Značky na nádržke na vodu zodpovedajú počtu šálok, do ktorých uvaríte kávu počas jedného varenia kávy. Počas varenia kávy sa spotrebuje všetka voda v nádržke na vodu. Preto nalite len toľko vody, koľko potrebujete na nasledujúce uvarenie kávy.

Množstvo naliatej vody nesmie prekročiť značku 8 šálok, pretože inak kanvica pretečie.

4.2 Použitie filtra na kávu

Používajte filtre na kávu Melitta® veľkosti 1 x 4®. Zložte filter na kávu pozdĺž vyrazeného švu a vložte ho do držiaka filtra. Aby ste dosiahli optimálne držanie filtra na kávu, zľahka filter zatlačte nadol. Pri zatváraní otočného filtra musí tento počuteľne zacvaknúť.

Po príprave nápoja vyberte držiak filtra s filtrom na kávu a zlikvidujte ho.

4.3 Naplnenie kávových zrn

Pražené kávové zrná stratia svoju arómu za niekoľko dní. Z tohto dôvodu nedávajte veľa kávových zrn do nádoby na zrná. S úplne naplnenou nádobou na kávové zrná môžete vykonať 2 až 3 prípravy kávy s maximálnym množstvom vody.

Pozor! Veľmi masťné alebo karamelizované kávové zrná môžu zalepiť a upchať mlynček. Mlynček môže poškodiť aj mletá káva.

Ak sa nádoba na kávové zrná počas prípravy nápoja vyprázdni, zaznejú tri krátke signálne tóny a mletie sa preruší. Na displeji sa zobrazí dodatočne príslušné hlásenie.

Dajte do nádoby na kávové zrná dostatočné množstvo kávových zrn a potvrdte tlačidlom „OK“. Chýbajúce množstvo sa pomelie a príprava nápoja pokračuje.

4.4 Nastavenie počtu šálok, ktoré sa majú pripraviť

 Počet šálok, ktoré sa majú pripraviť, nastavte tlačidlami "Šálka +" a "Šálka -".

V každom prípade nastavte počet šálok podľa množstva naplnenej vody, aj keď sa všetka voda v nádržke na vodu vždy spotrebuje. S týmto nastavením sa nastaví množstvo kávových zŕn na mletie a uvarenie kávy je optimalizované pre nastavený počet.

4.5 Nastavenie stupňa mletia a intenzity kávy

Stupeň mletia má výrazný vplyv na chuť kávy. Ak je nastavený príliš jemný stupeň mletia, káva má potom horkú chuť. Ak je nastavený príliš hrubý stupeň mletia, tak káva chutí kyslo. Otáčaním "regulátora stupňa mletia" v smere hodinových ručičiek nastavíte jemnejší stupeň mletia. Otáčaním regulátora proti smeru hodinových ručičiek nastavíte hrubší stupeň mletia.

 Pomocou tlačidla "Intenzita" nastavíte množstvo kávových zŕn, ktoré sa majú pomlieť. Nastavením na 0 sa deaktivuje mlynček a môžete použiť mletú kávu.

Výsledok mletia a intenzita kávy pri rôznych druhoch kávy nie sú vždy rovnaké. Na dosiahnutie najlepšieho výsledku by ste mali vyskúšať rôzne nastavenia. Vždy začnite so stredným nastavením.

Upozornenie: Ak napriek nastaveniu stupňa mletia a intenzity nedosiahnete chutnú kávu, môžete dodatočne nastaviť množstvo mletej kávy v ponuke pod *Nastavenie mlynčeka*. Upozorňujeme, že toto nastavenie ovplyvní chuť kávy pri všetkých stupňoch intenzity a pre každý počet nastavených šálok.



5 Príprava kávy

Pri príprave dodržiavajte nasledujúce pokyny:

- Prípravu nápoja spustíte tlačidlom "Štart/Stop". Počas prípravy LED bliká nazeleno.
- Prípravu môžete kedykoľvek prerušiť opätovným stlačením tlačidla "Štart/Stop".
- Sparená káva preteká ventilom vo veku termokanvice.

- Príprava nápoja sa automaticky ukončí. V závislosti od nastavenia zaznie signálny tón.
- Zastavenie odkvapkávania v držiaku filtra zabraňuje dokvapkávaniu kávy po vybratí kanvice.
- V závislosti od nastavenia displej po niekoľkých minútach nečinnosti stmavne. Na aktiváciu displeja stlačte ľubovoľné tlačidlo.
- Ak chcete kávu naliať, stlačte uzatváraciu páčku smerom nadol.
- Na otvorenie veka zatlačte bočné uzávery dovnútra a vytiahnite veko nahor.

5.1 Príprava kávy s kávovými zrnami

1. Dajte dostatočné množstvo kávových zŕn do nádoby na zrná.
2. Nastavte stupeň mletia.
3. Do držiaka filtra vložte vhodný papierový filter.
4. Naplňte nádržku na vodu podľa požadovaného počtu šálok.
5. Postavte kanvicu s vekom do prístroja.
6.  Nastavte počet šálok, ktoré sa majú pripraviť.
7.  Nastavte intenzitu kávy. Intenzita kávy nesmie byť nastavená na 0.
8. Prípravu nápoja spustíte tlačidlom "Štart/Stop".

5.2 Príprava kávy s mletou kávou

Na jednu šálku použite ca 6 až 8 g mletej kávy.

1. Pomocou tlačidla "Intenzita -" nastavte stupeň 0 na deaktiváciu mlynčeka.
 - » Na displeji sa zobrazí symbol lyžice.
2. Do držiaka filtra vložte vhodný papierový filter.
3. Do papierového filtra dajte potrebné množstvo mletej kávy.
4. Naplňte nádržku na vodu podľa požadovaného počtu šálok.
5. Postavte kanvicu s vekom do prístroja.
6.  Nastavte počet šálok, ktoré sa majú pripraviť.
7. Prípravu nápoja spustíte tlačidlom "Štart/Stop".

6 Použitie časovača

S časovačom môže prístroj automaticky spustiť prípravu nápoja v určený čas. Ak chcete použiť časovač, musíte nastaviť čas, pozri kapitolu 7 *Zmena nastavení* na strane 146.







6.1 Príprava kávy s časovačom

1. Pripravte prístroj podľa kapitol 5.1 alebo 5.2 bez stlačenia tlačidla "Štart/Stop".
2. Časovač aktivujete tlačidlom „Časovač“ (Timer).
3.  Pomocou ľavého funkčného tlačidla vyberte čas spustenia.
4. Spustíte časovač tlačidlom "OK".
 - » Čas spustenia sa zobrazí na displeji a LED svieti na bielo.
 - » Príprava nápoja sa spustí vo vybranom čase.

Časovač môžete deaktivovať pred uplynutím času spustenia opätovným stlačením tlačidla „Časovač“ (Timer).

6.2 Nastavenie času spustenia

Môžete nastaviť dva časy spustenia, ktoré potom zvolíte stlačením tlačidla.

1. Stlačte tlačidlo "Časovač (Timer)".
2.  Pomocou ľavého funkčného tlačidla vyberte čas, ktorý chcete zmeniť.
3.  Na aktivovanie nastavenia stlačte pravé funkčné tlačidlo.
4.   Pomocou funkčných tlačidiel nastavte požadovaný čas spustenia. Svoj výber vždy potvrdíte tlačidlom „OK“.
5.  Na uloženie nastavenia a aktivovanie časovača stlačte pravé funkčné tlačidlo.
 -  Pomocou ľavého funkčného tlačidla uložte čas. Časovač sa však neaktívuje.

7 Zmena nastavení

V ponuke nájdete funkcie na nastavenie prístroja a pre údržbu.

-  Na vyvolanie ponuky stlačte pravé funkčné tlačidlo. Navigujte sa pomocou

oboch funkčných tlačidiel v ponuke. Potvrdíte svoje zadania tlačidlom "OK". Tlačidlom "Štart/Stop" opustíte funkciu bez uloženia nastavenia. Aktuálne priradenie funkčných tlačidiel sa zobrazí na displeji.

Nastavenia ostanú zachované aj po odpojení prístroja od napájania prúdom.

Zobrazenie	Popis
	<i>Odvápnenie:</i> Spustí sa program odvápnenia, pozri kapitolu 9 na strane 148.
	<i>Čistenie mlynčeka:</i> Otvorí sa alebo zatvorí klapka priestoru na mletú kávu, pozri kapitolu 8.4 na strane 148. Kód QR poskytuje užitočné informácie.
	<i>Čas:</i> Nastaví sa čas. Rýchly posun dopredu sa aktivuje stlačením funkčného tlačidla.
	<i>Mlynček:</i> Nastaví sa množstvo kávových zŕn, ktoré sa majú pomlieť. Prostredníctvom toho možno zmeniť intenzitu kávy. 1 kávové zrno = 90 % nastavenie zo závodu 2 kávové zrná = 100 %, nastavenie zo závodu 3 kávové zrná = 110 % nastavenie zo závodu
	<i>Zobrazenie:</i> Nastaví sa jas neaktívneho displeja. Stlačte tlačidlo "Štart/Stop" na 3 sekundy na manuálne stmavnutie displeja.
	<i>Hlasitosť:</i> Nastaví sa hlasitosť signálnych tónov. Nastavením 0 % sa tóny deaktivujú. Chybové signály sú vždy aktívne.
	<i>Jazyk:</i> Nastaví sa jazyk.
	<i>Servis/Informácia:</i> Zobrazia sa počítadlá prístroja a verzia softvéru. Funkcia <i>Nastavenia zo závodu</i> obnoví všetky nastavenia na pôvodné hodnoty. Počítadlá prístroja sa nevynulujú.
	<i>Exit:</i> Opustiť ponuku.

8 Čistenie prístroja

Pravidelná údržba a pravidelné čistenie prístroja zaručujú trvalo vysokú kvalitu Vašej kávy.

Pred každým čistením nechajte prístroj vychladnúť.

Pozor! Nevhodné čistiace prostriedky môžu prístroj poškodiť. Používajte iba odporúčané čistiace prostriedky.

8.1 Čistenie povrchov

Na čistenie povrchov používajte mäkkú vlhkú utierku. Všetky vonkajšie nečistoty by ste mali okamžite odstrániť.

Zvyšky kávových zŕn v nádobe na kávové zrná môžete odstrániť mäkkou utierkou. Utierka musí byť suchá.

8.2 Čistenie kanvice

Vyláchnite kanvicu a opláchnite veko a držiak filtra čistou, teplou vodou s trochou prostriedku na umývanie riadu. Vonkajšie plochy kanvice očistite mäkkou vlhkou handričkou.

8.3 Čistenie mlynčeka

Keď zistíte viditeľné nečistoty, vyčistíte mlynček. Po každom čistení mlynčeka by ste mali vyčistiť aj priestor na mletú kávu, pozri kapitolu 1.1 Použitie podľa určenia na strane 141.



Kroky čistenia si môžete pozrieť aj na videu. Použite na to vedľa stojaci QR kód.

Demontáž a vyčistenie regulátora stupňa mletia

1. Vyprázdňte nádobu na kávové zrná.
2. Nechajte mlynček mlieť naprázdno. Za týmto účelom vložte papierový filter na kávu do držiaka filtra a spustite mletie tlačidlom „Štart/Stop“.
 - » Prístroj indikuje, že v nádobe na kávové zrná nie sú žiadne kávové zrná.
3. Otáčajte regulátorom stupňa mletia, dokiaľ oba trojuholníky neukazujú na seba.

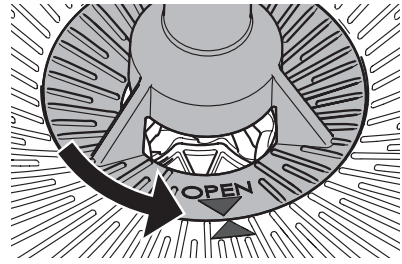

4. Vytiahnite regulátor stupňa mletia smerom nahor z prístroja.
5. Rozoberte regulátor stupňa mletia podľa nasledujúceho obrázka.

 Na povolenie mlecieho krúžka (25) ho otočte do zobrazenej polohy.

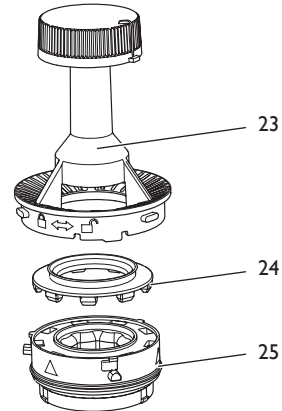

6. Vyčistite všetky časti mlynčeka štetcom. Mletú kávu v mlecí krúžku môžete odstrániť jemným poklepaním. Mletú kávu môžete odstrániť aj vysávačom. V prípade silného znečistenia môžete mlecí krúžok umyť pod tečúcou vodou. Nechajte mlecí krúžok úplne vyschnúť.
7. Vyčistite spodný mlecí kotúč (28), medzeru (26) a vstup do priestoru na mletú kávu (27). Uvoľnenú mletú kávu môžete odsať aj vysávačom. Pomocou štetca uvoľníte prilepenú mletú kávu.

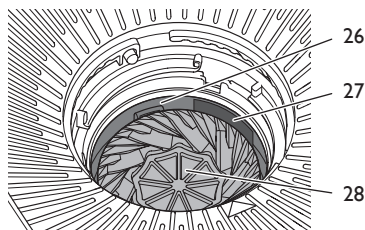

Montáž regulátora stupňa mletia

Všetky časti regulátora stupňa mletia musia byť úplne suché.

1. Regulátor stupňa mletia opäť zložte dohromady. Dbajte na to, aby silikónové tesnenie (24) bolo rovnomerne zatlačené až na doraz do mlecieho krúžka (25).



Na zablokovanie mlecieho krúžka ho otočte do zobrazenej polohy.

2. Vložte regulátor stupňa mletia vertikálne do prístroja. Obidva trojuholníky musia smerovať k sebe.

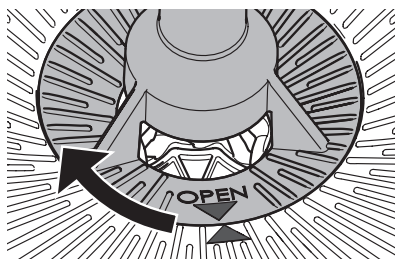

3. Ľahko zatlačte regulátor stupňa mletia nadol a otáčajte ním v smere hodinových ručičiek až na doraz.

8.4 Čistenie priestoru na mletú kávu

1. Vyprázdňte nádobu na kávové zrná.
2. Nechajte mlynček mlieť naprázdno. Za týmto účelom vložte papierový filter na kávu do držiaka filtra a spustíte mletie tlačidlom „Štart/Stop“.
 - » Prístroj indikuje, že v nádobe na kávové zrná nie sú žiadne kávové zrná.
3. Otvorte otočný filter.
4. Vyčistíte priestor nad otočným filtrom štetcom a vlhkou handričkou.

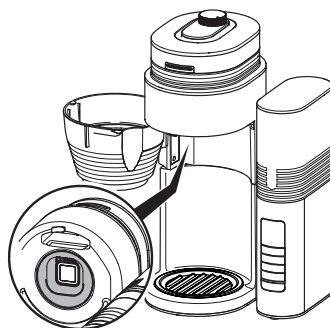

5. Otvorte klapku priestoru na mletú kávu výberom položky v ponuke Čistenie mlynčeka > Priestor na mletú kávu > Otvoriť.
6. Vyčistíte priestor na mletú kávu štetcom. Nezabudnite vyčistiť aj hlboko uložené časti.

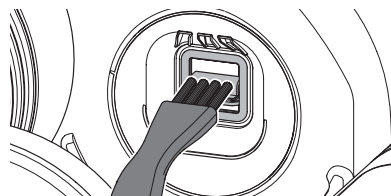

7. Zatvorte klapku priestoru na mletú kávu výberom položky v ponuke Čistenie mlynčeka > Priestor na mletú kávu > Zatvoriť.
8. Zatvorte otočný filter.

9 Odvápnenie prístroja

9.1 Program Odvápnenie

Postupom času sa v prístroji vytvoria vápenaté usadeniny. Pravidelné odvápnenie je nevyhnutné, aby prístroj fungoval správne a mal dlhú životnosť.

Pomocou programu *Odvápnenie* sa odstránia usadeniny vodného kameňa. Program by ste mali spustiť každé štyri týždne alebo keď Vás vyzve na to červená kvapka na displeji. Program trvá ca 25 minút a nemá by sa prerušovať.

Používajte tekutý odvápnovač Melitta® Anti Calc pre kávovary na filtrovanú kávu. Postupujte podľa pokynov na obale odvápnovača.

Pozor! Odvápňovač spôsobuje podráždenie očí. Po náhodnom kontakte by ste oči mali vyplachovať niekoľko minút čistou vodou. V prípade pretrvávania ťažkostí vyhľadajte lekára.

1. Vyberte papierový filter na kávu z prístroja.
2. Spustíte program odvápnenia, výberom položky v ponuke *Nastavenia > Odvápnenie*. Upozornenie: Ak Vás červená kvapka na displeji vyzve na vykonanie odvápnenia, tak program môžete spustiť aj ľavým funkčným tlačidlom.
3. Do nádržky na vodu nalíte minimálne 500 ml odvápňovacieho roztoku.
4. Postavte kanvicu s vekom do prístroja.
5. Na spustenie programu stlačte pravé funkčné tlačidlo.
 - » LED bliká na červeno.
 - » Program odvápnenia beží a ukončí sa automaticky.
 - » Zobrazenie na displeji Vás vyzve, nechať prepláchnuť prístroj.
6. Nechajte prístroj dvakrát prepláchnuť, pozri kapitolu 9.2 *Prepláchnutie prístroja* na strane 149.

Ak Vás prístroj po krátkom čase opäť vyzve na vykonanie odvápnenia, vrstva vodného kameňa v ohrievači už bola príliš hrubá alebo odvápňovač nebol dostatočne účinný. V takom prípade spustíte program znova.

9.2 Prepláchnutie prístroja

Po odvápnení musíte nechať prístroj prepláchnuť, aby sa odstránili všetky zvyšky odvápňovacieho prostriedku. Ak prístroj dlhší čas nepoužívate, mali by ste ho tiež prepláchnuť.

1. Odoberte nádržku na vodu. Vypláchnite ju čistou vodou z vodovodu.
2. Do nádržky na vodu nalíte až po značku 8 šálok čerstvú, studenú vodu z vodovodu a postavte ju do prístroja.
3. Postavte kanvicu s vekom do prístroja.
4. Pomocou tlačidla "Intenzita -" nastavte stupeň 0 na deaktiváciu mlynčeka.
 - » Na displeji sa zobrazí symbol lyžice.

5. Preplachovanie spustíte tlačidlom "Start/ Stop".
6. Nechajte vodu úplne pretiecť a vyprázdňte kanvicu.

10 Likvidácia



Prístroje, označené týmto symbolom, podliehajú európskej smernici č. 2012/19/EU o odpade z elektrických a elektronických zariadení (WEEE - Waste Electrical and Electronic Equipment).





Elektrické spotrebiče nepatria do domáceho odpadu. Zlikvidujte spotrebič ekologickým spôsobom pomocou vhodných zberných systémov.

II Technické údaje

Technické údaje	
Prevádzkové napätie	220 V až 240 V, 50 Hz
Príkion	920 W až 1080 W
Rozmery:	
Šírka	268 mm
Výška	463 mm
Hĺbka	252 mm
Kapacita:	
nádoba na kávové zrná	ca 180 g
nádržky na vodu	1000 ml
Podmienky okolia:	
Teplota	10 °C až 32 °C
Relatívna vlhkosť vzduchu	30 % až 80 % (žiadna kondenzácia)

12 Poruchy

Ak sa opatreniami, ktoré sú uvedené nižšie, nedajú odstrániť poruchy, alebo ak sa vyskytnú iné poruchy, kontaktujte poradenskú linku.

Porucha/zobrazenie na displeji	Príčina	Opatrenie
	Mlynček a/alebo priestor na mletú kávu sú zablokované.	<ul style="list-style-type: none"> ▪ Vyčistite mlynček, pozri kapitolu 8.3 na strane 147.
	Regulátor stupňa mletia nie je zaistený.	<ul style="list-style-type: none"> ▪ Znova vložte a zaistite regulátor stupňa mletia, pozri kapitolu 8.3 na strane 147.
	Klapka v priestore na mletú kávu je zablokovaná.	<ul style="list-style-type: none"> ▪ Skontrolujte, či sa v priestore na mletú kávu nenachádzajú cudzie telesá a v prípade potreby ich odstráňte, pozri kapitolu 8.4 na strane 148.
	V nádobe na kávové zrná nie sú žiadne kávové zrná.	<ul style="list-style-type: none"> ▪ Naplňte nádobu na kávové zrná. Na pomletie chýbajúceho množstva kávy stlačte potom tlačidlo "OK". ▪ Na prerušenie prípravy nápoja stlačte tlačidlo "Start/Stop".
	Kávové zrná nespadnú do mlynčeka.	<ul style="list-style-type: none"> ▪ Ľahko poklepte na nádobu na kávové zrná. ▪ Vyčistite nádobu na kávové zrná.
	Chyba systému	<ul style="list-style-type: none"> ▪ Kontaktujte poradenskú linku.
Príprava nápoja trvá nápadne dlho a prístroj hrká. Na displeji sa zobrazí červená kvapka.	Prístroj je zanesený vodným kameňom.	<ul style="list-style-type: none"> ▪ Odvápňte prístroj, pozri kapitolu 9 na strane 148.
Zastavenie odkvapkávania nie je tesné.	Zastavenie odkvapkávania je znečistené.	<ul style="list-style-type: none"> ▪ Očistite zastavenie odkvapkávania pod teplou tečúcou vodou a niekoľkokrát stlačte zastavenie odkvapkávania.
Displej je tmavý.	Prístroj nie je zapojený. Prístroj nie je aktívny.	<ul style="list-style-type: none"> ▪ Zastrčte sieťovú zástrčku do zásuvky. ▪ Stlačte ľubovoľné tlačidlo.
Kanvica preteká.	Nádržka na vodu je príliš plná.	<ul style="list-style-type: none"> ▪ Do nádržky na vodu nalite vodu maximálne po značku 8 šálok.
Káva nemá dobrú chuť.	Stupeň mletia a dávkovanie nie sú nastavené optimálne.	<ul style="list-style-type: none"> ▪ Zmeňte stupeň mletia a dávkovanie, pozri kapitolu 5 na strane 145 a kapitolu 7 na strane 146.



Melitta Europa GmbH & Co. KG
Division Household Products
Ringstr. 99
D-32427 Minden
Germany
www.melitta.de
Editorial department:
ZINDEL AG
www.zindel.de